

































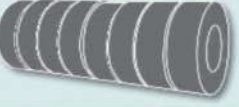
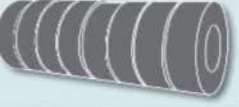
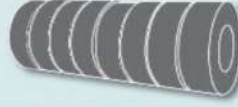
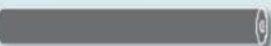

| | | | |
|---|---|--|---|
|  | 2a |  |  |
| Drückerlochteile Edelstahl ab Seite 1/89 | Hausnummern Edelstahl ab Seite 1/152 | Rosetten-Garnituren Edelstahl ab Seite 1/91 | Schild-Garnituren Edelstahl ab Seite 1/92 |
|  |  |  |  |
| Einsteckschlösser ab Seite 2/3 | Fenstergriffe ab Seite 2/254 | Mehrfachverriegelungen ab Seite 2/55 | Tor- und Türfeststeller ab Seite 2/136 |
|  |  |  |  |
| Bügelgriffe ab Seite 3/52 | Fenstergriffe, abschließbar ab Seite 3/2 | FS-Wechselgarnituren ab Seite 3/9 | Schutzbeschläge Leichtmetall ab Seite 3/18 |
|  |  |  |  |
| Briefkästen ab Seite 4/2 | Handlaufstützen ab Seite 4/53 | Rollen ab Seite 4/60 | Türdichtungen ab Seite 4/26 |
|  |  |  |  |
| Aluminium-Profile Seite 5/42 | Scharniere Seite 5/2 | Verbindungsbleche Seite 5/15 | Winkel Seite 5/15 |
|  |  |  |  |
| Aufsteckhalter ab Seite 6/4 | Konsolen ab Seite 6/8 | Stahrohrmöbelfüße ab Seite 6/6 | Wandschienen ab Seite 6/2 |
|  |  |  |  |
| Beschriftungsgeräte ab Seite 7/25 | Elektro-Isolierbänder ab Seite 7/24 | Packbänder ab Seite 7/9 | tesa Gewebebänder ab Seite 7/12 |
| | |  |  |
| | | Handläufe Seite 8/2 | Handlaufstützen Seite 8/4 |
|  |  |  |  |
| Griffe ab Seite 9/43 | Stangenscharniere ab Seite 9/50 | Möbelfüße ab Seite 9/53 | Möbelschlösser ab Seite 9/14 |
|  |  |  |  |
| Adapterstecker/USB Steckdose/Sound Unit ab Seite 10/55 | Sonderleuchten ab Seite 10/37 | Spot Leuchten ab Seite 10/21 | Systemtechnik/Schalttechnik ab Seite 10/44 |



Lieferung nur eingeschränkt möglich.
Kein Express und Lieferung nach: DK, EST, FIN,
GB, GR, HU, IRL, LT, LV, N, RO, S, SK, TR

Alle Preise verstehen sich als
unverbindliche Preisempfehlungen
des E/D/E.



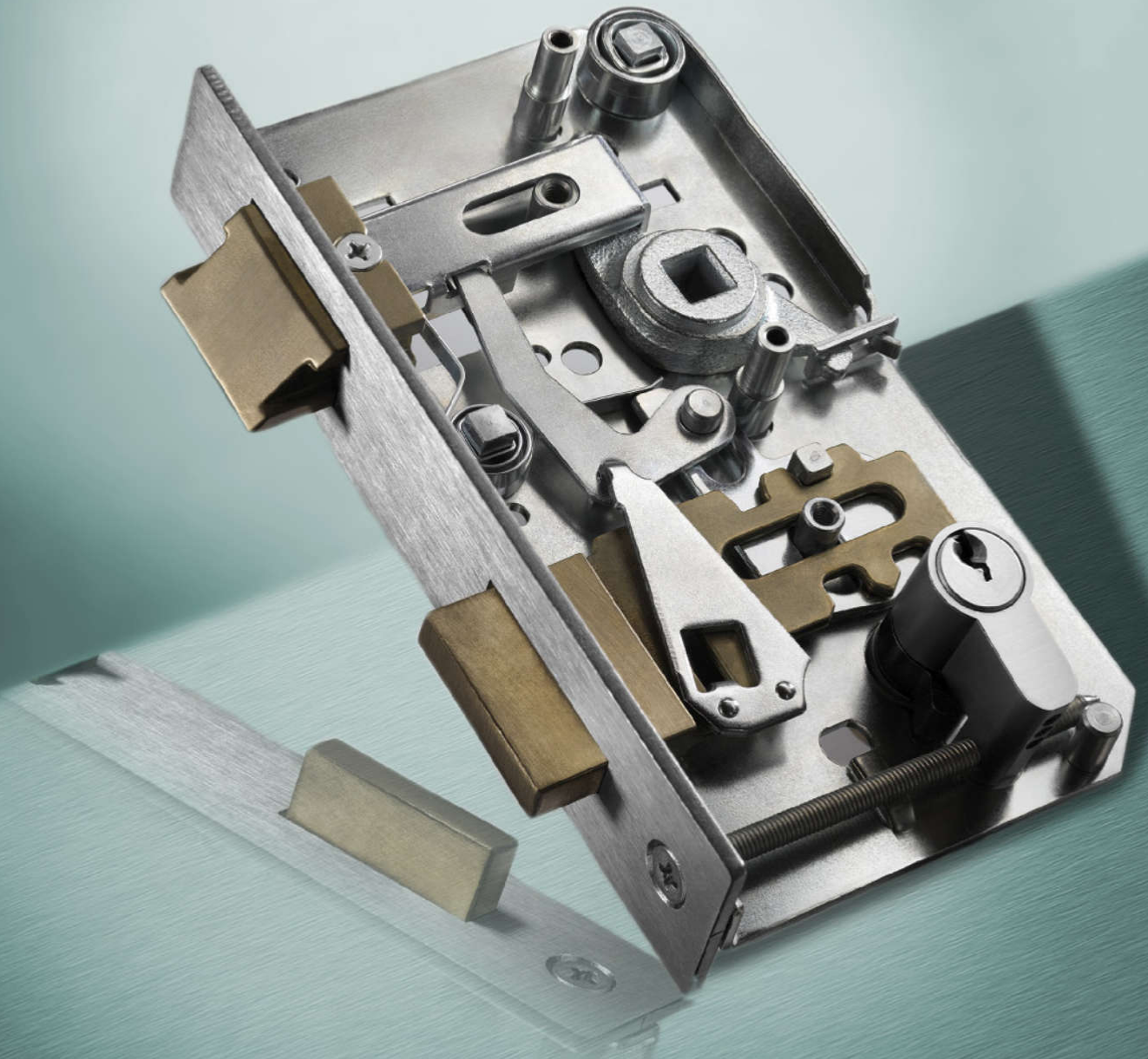

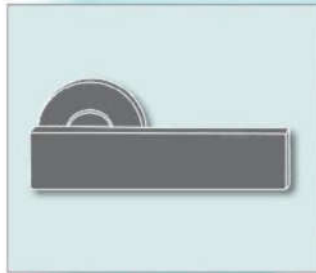

▲
Drückerlochteile Edelstahl
ab Seite 1/89

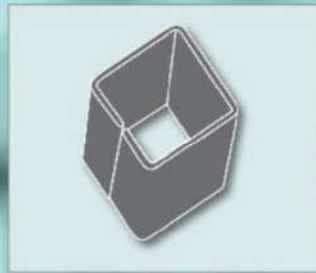

▲
Reduzierhülsen
ab Seite 1/177



▲
Schilde Edelstahl
ab Seite 1/123



▲
Schlüssel-Rosetten Edelstahl
ab Seite 1/87



▲
Drückerlochteile Leichtmetall
ab Seite 1/15



▲
Rosetten-Garnituren Edelstahl
ab Seite 1/91



▲
Schilde Leichtmetall
ab Seite 1/17



▲
Schlüssel-Rosetten Leichtmetall
ab Seite 1/27



▲
Drückerlochteile Schmiedeeisen
ab Seite 1/164



▲
Rosetten-Garnituren Kunststoff
ab Seite 1/168



▲
Schild-Garnituren Edelstahl
ab Seite 1/92

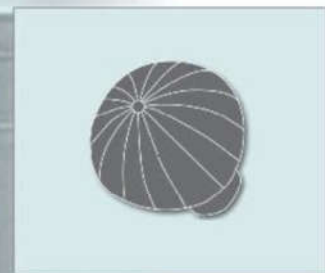

▲
Türkнопfe Schmiedeeisen
ab Seite 1/167



▲
Hausnummern Edelstahl
ab Seite 1/152

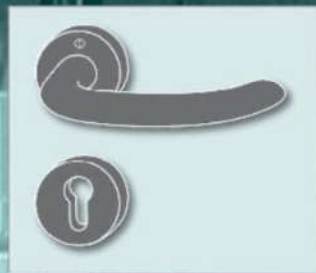

▲
Rosetten-Garnituren Leichtmetall
ab Seite 1/2



▲
Schild-Garnituren Leichtmetall
ab Seite 1/3



▲
Variant-Glastürbänder
ab Seite 1/133



▲
Hinweiszeichen Edelstahl
ab Seite 1/152



▲
Rosetten-Garnituren Messing
ab Seite 1/154



▲
Schild-Garnituren Messing
ab Seite 1/153



▲
Vierkantstifte
ab Seite 1/171



Lieferung nur eingeschränkt möglich.
Kein Express und Lieferung nach: DK, EE, FI,
GB, GR, HU, IE, LT, LV, NO, SE, SK, TR.

Alle Preise verstehen sich als
unverbindliche Preisempfehlungen
des E/D/E.



BM1/1

Türbeschlag, Serie Amsterdam 1400/42KV/42KVS

HOPPE-Aluminium-Innentür-Rosetten-Garnitur: geprüft nach DIN EN 1906 (Benutzungs-Kategorie 3), Türgriffe mit HOPPE-Schnellstift-Verbindung (mit HOPPE-Vollstift), Rosetten mit Kunststoff-Unterkonstruktion, Rückholfeder und Stütznocken, verdeckte, durchgehende Verschraubung mit selbstschneidenden Gewindeschrauben.

HOPPE 
Der gute Griff.

| Lief.-Art.-Nr. | Ausführung | für Türstärke | PE | VE | Kenn- zeichen | EAN (GTIN) | Preis netto € |
|----------------|-------------------------------|---------------|--------|--------|------------------|---------------|---------------------|
| | | mm | | | | | |
| 3389293 | 8 mm, BB, F1 | 37-42 | 1 Grt. | 1 Grt. | 24.1.020 | 4012789183030 | 34,42 |
| 3389314 | 8 mm, PZ, F1 | 37-42 | 1 Grt. | 1 Grt. | 24.1.020 | 4012789183054 | 34,42 |
| 3389322 | 8 mm, WC, F1 | 37-42 | 1 Grt. | 1 Grt. | 32.1.025 | 4012789183078 | 43,05 |
| 3390454 | mit Knopf 58, 8 mm, PZ, F1 | 37-42 | 1 Grt. | 1 Grt. | 73.1.024 | 4012789183849 | 42,04 |

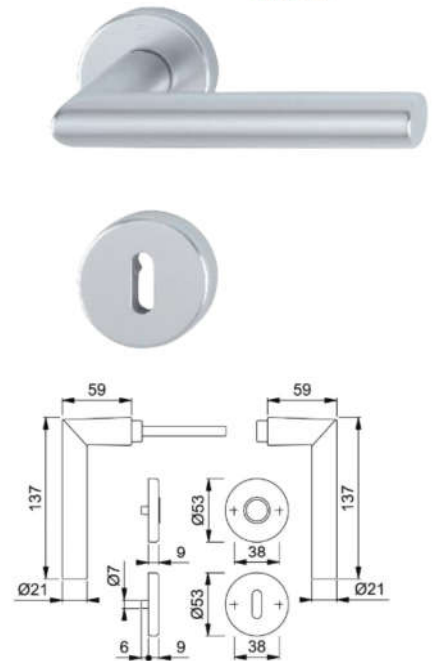

Türbeschlag, Serie Atlanta 1530/42KV/42KVS

HOPPE-Aluminium-Innentür-Rosetten-Garnitur (Türgriff-Garnitur): geprüft nach DIN EN 1906 (Benutzungs-Kategorie 3), Türgriffe mit HOPPE-Schnellstift-Verbindung (mit HOPPE-Vollstift), Rosetten mit Kunststoff-Unterkonstruktion, Rückholfeder und Stütznocken, verdeckte, durchgehende Verschraubung mit selbstschneidenden Gewindeschrauben.

HOPPE 
Der gute Griff.

| Lief.-Art.-Nr. | Ausführung | für Türstärke | PE | VE | Kenn- zeichen | EAN (GTIN) | Preis netto € |
|----------------|--------------|---------------|--------|--------|------------------|---------------|---------------------|
| | | mm | | | | | |
| 2791221 | 8 mm, BB, F1 | 37-42 | 1 Grt. | 1 Grt. | 29.1.010 | 4012789195323 | 17,50 |
| 2791264 | 8 mm, PZ, F1 | 37-42 | 1 Grt. | 1 Grt. | 29.1.010 | 4012789195354 | 17,50 |
| 2791301 | 8 mm, WC, F1 | 37-42 | 1 Grt. | 1 Grt. | 37.1.015 | 4012789195408 | 26,13 |

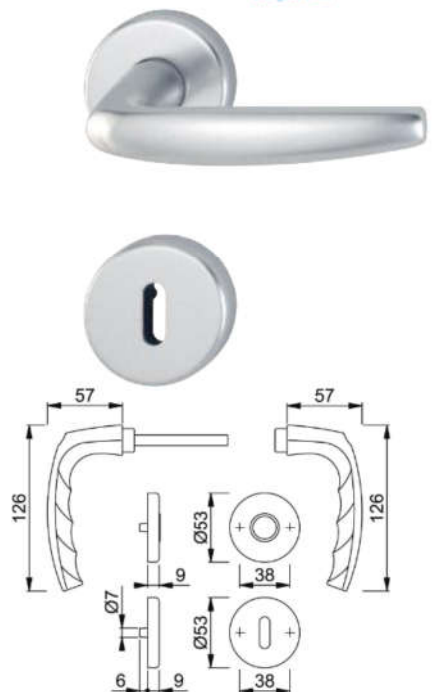

Türbeschlag, Serie Birmingham 1117/202KP

HOPPE-Aluminium-Innentür-Kurzschild-Garnitur (Türgriff-Garnitur): Türgriffe mit HOPPE-Profilstift-Verbindung, Schilder sichtbar verschraubt.

| Lief.-Art.-Nr. | Ausführung | für Türstärke mm | PE | VE | Kenn- zeichen | EAN (GTIN) | Preis netto € |
|----------------|--------------------|---------------------|--------|--------|------------------|---------------|---------------------|
| 2566323 | 8/72 mm, BB, F1 | 37-42 | 1 Grt. | 1 Grt. | 46.1.004 | 4012789070552 | 7,59 |
| 2566340 | 8/72 mm, PZ, F1 | 37-42 | 1 Grt. | 1 Grt. | 46.1.004 | 4012789070569 | 7,59 |
| 2566358 | 8/78 mm, WC, F1 | 37-42 | 1 Grt. | 1 Grt. | 74.1.010 | 4012789070583 | 18,26 |
| 2572635 | 8/72 mm, BB, F2 | 37-42 | 1 Grt. | 1 Grt. | 46.1.004 | 4012789076097 | 7,59 |

HOPPE 
Der gute Griff.

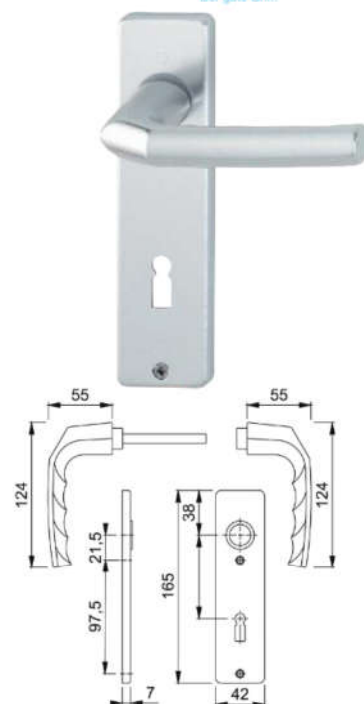

Türbeschlag, Serie Birmingham 1117/202SP

HOPPE-Aluminium-Innentür-Langschild-Garnitur (Türgriff-Garnitur): Türgriffe mit HOPPE-Profilstift-Verbindung, Schilder sichtbar verschraubt.

| Lief.-Art.-Nr. | Ausführung | für Türstärke mm | PE | VE | Kenn- zeichen | EAN (GTIN) | Preis netto € |
|----------------|--------------------|---------------------|--------|--------|------------------|---------------|---------------------|
| 2533847 | 8/72 mm, BB, F1 | 27-47 | 1 Grt. | 1 Grt. | 46.1.004 | 4012789055818 | 7,59 |
| 2533978 | 8/72 mm, PZ, F1 | 27-47 | 1 Grt. | 1 Grt. | 46.1.004 | 4012789055924 | 7,59 |
| 2534014 | 8/78 mm, WC, F1 | 37-47 | 1 Grt. | 1 Grt. | 74.1.010 | 4012789055962 | 18,26 |
| 2614225 | 8/78 mm, WC, F1 | 37-42 | 1 Grt. | 1 Grt. | 75.1.010 | 4012789103878 | 18,27 |
| 2533935 | 8/72 mm, BB, F2 | 27-47 | 1 Grt. | 1 Grt. | 46.1.004 | 4012789055900 | 7,59 |
| 2533986 | 8/72 mm, PZ, F2 | 27-47 | 1 Grt. | 1 Grt. | 46.1.004 | 4012789055931 | 7,59 |
| 2534073 | 8/78 mm, WC, F2 | 37-47 | 1 Grt. | 1 Grt. | 74.1.010 | 4012789056020 | 18,26 |
| 2533960 | 8/72 mm, BB, F4 | 27-47 | 1 Grt. | 1 Grt. | 93.1.004 | 4012789055917 | 8,37 |
| 2533994 | 8/72 mm, PZ, F4 | 27-47 | 1 Grt. | 1 Grt. | 93.1.004 | 4012789055955 | 8,37 |
| 2534102 | 8/78 mm, WC, F4 | 37-47 | 1 Grt. | 1 Grt. | 83.1.011 | 4012789056037 | 20,11 |

HOPPE 
Der gute Griff.

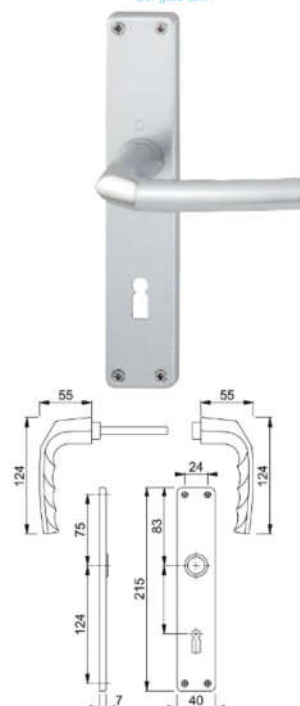

Lieferung nur eingeschränkt möglich.
Kein Express und Lieferung nach: DK, EE, FI,
GB, GR, HU, IE, LT, LV, NO, SE, SK, TR.

Alle Preise verstehen sich als
unverbindliche Preisempfehlungen
des E/D/E.



BM1/3

Türbeschlag, Serie Bonn 150/42KV/42KVS

HOPPE-Aluminium-Innentür-Rosetten-Garnitur (Türgriff-Garnitur): geprüft nach DIN EN 1906 (Benutzungs-Kategorie 3), Türgriffe mit HOPPE-Schnellstift-Verbindung (mit HOPPE-Vollstift), Rosetten mit Kunststoff-Unterkonstruktion, Rückholfeder und Stütznocken, verdeckte, durchgehende Verschraubung mit selbstschneidenden Gewindeschrauben.

HOPPE 
Der gute Griff.

| Lief.-Art.-Nr. | Ausführung | für Türstärke mm | PE | VE | Kenn- zeichen | EAN (GTIN) | Preis netto € |
|----------------|--------------|---------------------|--------|--------|------------------|---------------|---------------------|
| 3386877 | 8 mm, BB, F1 | 37-42 | 1 Grt. | 1 Grt. | 24.1.020 | 4012789181364 | 34,42 |
| 3386885 | 8 mm, PZ, F1 | 37-42 | 1 Grt. | 1 Grt. | 24.1.020 | 4012789181371 | 34,42 |
| 3386893 | 8 mm, WC, F1 | 37-42 | 1 Grt. | 1 Grt. | 32.1.025 | 4012789181388 | 43,05 |

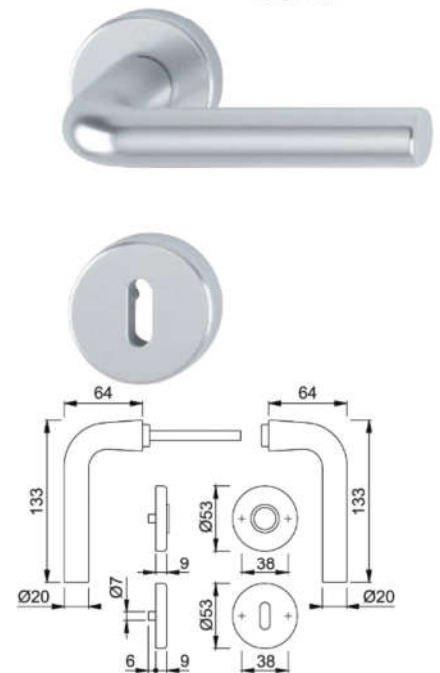

Türbeschlag, Serie Bremen 1505/42KV/42KVS

HOPPE-Aluminium-Rosetten-Türgriff-Garnitur mit Schlüsselrosetten für Innentüren, geprüft nach DIN EN 1906: 37-0140A, Objekt-Garnitur, Türgriffe mit HOPPE-Schnellstift-Verbindung (mit HOPPE-Vollstift), Rosetten mit Kunststoff-Unterkonstruktion, Rückholfeder und Stütznocken, verdeckte, durchgehende Verschraubung mit selbstschneidenden Gewindeschrauben.

Oberfläche: F49/F9-2 verchromt/Stahl matt

Ausführung WC: außen Schlitzkopf (SK), innen Olive (OL)

HOPPE 
Der gute Griff.

| Lief.-Art.-Nr. | Ausführung | für Türstärke mm | PE | VE | Kenn- zeichen | EAN (GTIN) | Preis netto € |
|----------------|-----------------------|---------------------|--------|--------|------------------|---------------|---------------------|
| 3887719 | 8 mm, BB, F49/F9-2 | 37-42 | 1 Grt. | 1 Grt. | 90.1.013 | 4012789166187 | 23,62 |
| 3887727 | 8 mm, PZ, F49/F9-2 | 37-42 | 1 Grt. | 1 Grt. | 90.1.013 | 4012789166248 | 23,62 |
| 3887735 | 8 mm, WC, F49/F9-2 | 37-42 | 1 Grt. | 1 Grt. | 50.1.020 | 4012789166262 | 34,85 |

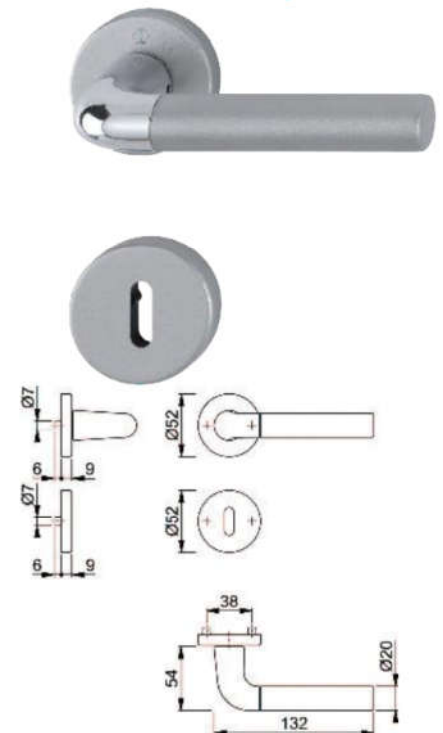

Türbeschlag, Serie Dublin 1124/843KV/843KVS

HOPPE-Aluminium-Innentür-Rosetten-Garnitur (Türgriff-Garnitur), Türgriffe mit HOPPE-Profilstift, Rosetten mit Kunststoff-Unterkonstruktion, Rückholfeder und Stütznocken, verdeckte, durchgehende Verschraubung mit selbstschneidenden Gewindeschrauben.

F249 = Alu chromfarben glänzend.

F94-1 = Alu chromfarben satiniert.

| Lief.-Art.-Nr. | Ausführung | für Türstärke mm | PE | VE | Kenn- zeichen | EAN (GTIN) | Preis netto € |
|----------------|-------------------|---------------------|--------|--------|------------------|---------------|---------------------|
| 3795401 | 8 mm, BB, F1 | 37-42 | 1 Grt. | 1 Grt. | 95.1.006 | 4012789032321 | 11,82 |
| 3796497 | 8 mm, PZ, F1 | 37-42 | 1 Grt. | 1 Grt. | 95.1.006 | 4012789033892 | 11,82 |
| 3796500 | 8 mm, WC, F1 | 37-42 | 1 Grt. | 1 Grt. | 46.1.009 | 4012789033953 | 16,08 |
| 3796518 | 8 mm, BB, F249 | 37-42 | 1 Grt. | 1 Grt. | 46.1.009 | 4012789033977 | 16,08 |
| 3796542 | 8 mm, WC, F249 | 37-42 | 1 Grt. | 1 Grt. | 02.1.013 | 4012789034011 | 22,13 |

HOPPE 
Der gute Griff.

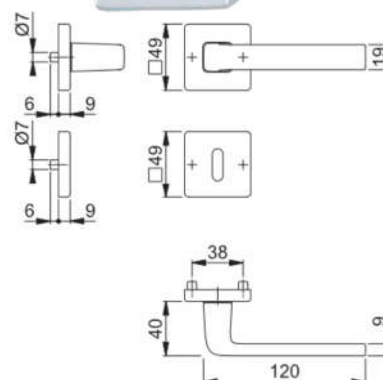

Türbeschlag, Serie Lecce 1405/42KV/42KVS

HOPPE-Aluminium-Rosetten-Türgriff-Garnitur mit Schlüsselrosetten für Innentüren, geprüft nach DIN EN 1906: 37-0140A, Objekt-Garnitur, Türgriffe mit HOPPE-Schnellstift-Verbindung (mit HOPPE-Vollstift), Rosetten mit Kunststoff-Unterkonstruktion, Rückholfeder und Stütznocken, verdeckte, durchgehende Verschraubung mit selbstschneidenden Gewindeschrauben.

Oberfläche: F49/F9-2 verchromt/Stahl matt

Ausführung WC: außen Schlitzkopf (SK), innen Olive (OL)

| Lief.-Art.-Nr. | Ausführung | für Türstärke mm | PE | VE | Kenn- zeichen | EAN (GTIN) | Preis netto € |
|----------------|-----------------------|---------------------|--------|--------|------------------|---------------|---------------------|
| 3887743 | 8 mm, BB, F49/F9-2 | 37-42 | 1 Grt. | 1 Grt. | 90.1.013 | 4012789166309 | 23,62 |
| 3887751 | 8 mm, PZ, F49/F9-2 | 37-42 | 1 Grt. | 1 Grt. | 90.1.013 | 4012789166392 | 23,62 |
| 3887760 | 8 mm, WC, F49/F9-2 | 37-42 | 1 Grt. | 1 Grt. | 50.1.020 | 4012789166491 | 34,85 |

HOPPE 
Der gute Griff.

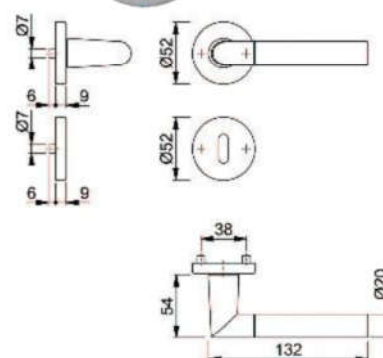

Lieferung nur eingeschränkt möglich.
Kein Express und Lieferung nach: DK, EE, FI,
GB, GR, HU, IE, LT, LV, NO, SE, SK, TR.

Alle Preise verstehen sich als
unverbindliche Preisempfehlungen
des E/D/E.



BM1/5

Türbeschlag, Serie Luxembourg 199/42KV/42KVS

HOPPE-Aluminium-Innentür-Rosetten-Garnitur (Türgriff-Garnitur): geprüft nach DIN EN 1906 (Benutzungs-Kategorie 3), Türgriffe mit HOPPE-Schnellstift-Verbindung (mit HOPPE-Vollstift), Rosetten mit Kunststoff-Unterkonstruktion, Rückholfeder und Stütznocken, verdeckte, durchgehende Verschraubung mit selbstschneidenden Gewindeschrauben.

HOPPE 
Der gute Griff.

| Lief.-Art.-Nr. | Ausführung | für Türstärke mm | PE | VE | Kenn- zeichen | EAN (GTIN) | Preis netto € |
|----------------|--------------|---------------------|--------|--------|------------------|---------------|---------------------|
| 2958685 | 8 mm, BB, F1 | 37-42 | 1 Grt. | 1 Grt. | 34.1.016 | 4012789304206 | 27,78 |
| 2962174 | 8 mm, WC, F1 | 37-42 | 1 Grt. | 1 Grt. | 42.1.021 | 4012789306491 | 36,42 |
| 2962182 | 8 mm, BB, F9 | 37-42 | 1 Grt. | 1 Grt. | 97.1.017 | 4012789306514 | 30,55 |
| 2962211 | 8 mm, WC, F9 | 37-42 | 1 Grt. | 1 Grt. | 56.1.023 | 4012789306569 | 40,06 |

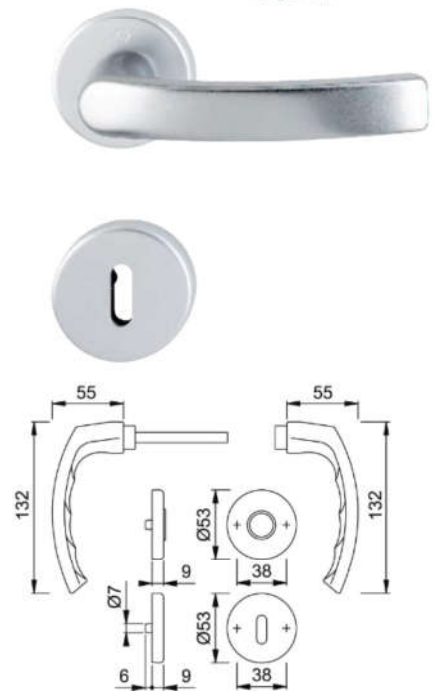

Türbeschlag, Serie Maribor 1766/17KV/17KVS

HOPPE-Aluminium-Innentür-Rosetten-Garnitur (Türgriff-Garnitur), Türgriffe mit HOPPE-Profilstift, Rosetten mit Kunststoff-Unterkonstruktion, Rückholfeder und Stütznocken, verdeckte, durchgehende Verschraubung mit selbstschneidenden Gewindeschrauben.

HOPPE 
Der gute Griff.

F271 = Alu goldfarben glänzend.

| Lief.-Art.-Nr. | Ausführung | für Türstärke mm | PE | VE | Kenn- zeichen | EAN (GTIN) | Preis netto € |
|----------------|--------------|---------------------|--------|--------|------------------|---------------|---------------------|
| 3795515 | 8 mm, BB, F1 | 37-42 | 1 Grt. | 1 Grt. | 38.1.005 | 4012789032406 | 9,14 |
| 3803141 | 8 mm, PZ, F1 | 37-42 | 1 Grt. | 1 Grt. | 38.1.005 | 4012789056013 | 9,14 |
| 3803159 | 8 mm, WC, F1 | 37-42 | 1 Grt. | 1 Grt. | 90.1.007 | 4012789056051 | 13,42 |

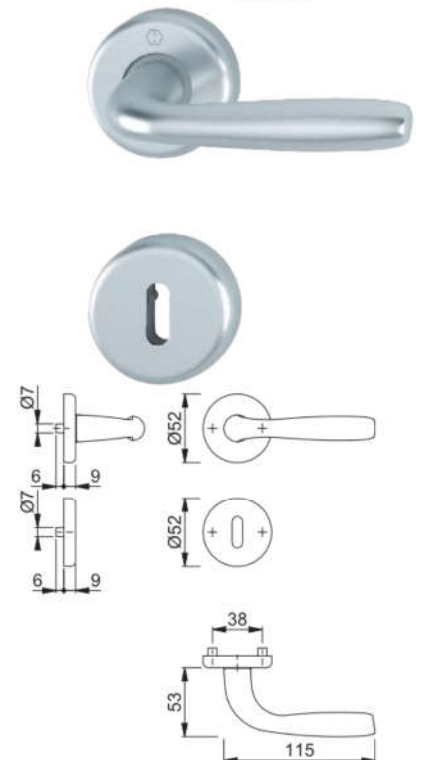

Türbeschlag, Serie Maribor 1766/3022P

HOPPE-Aluminium-Innentür-Langschild-Garnitur (Türgriff-Garnitur), Türgriffe mit HOPPE-Profilstift, mit Rückholfeder, Schilder sichtbar verschraubt.
F271 = Alu goldfarben glänzend.

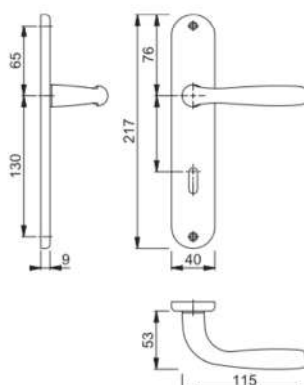

HOPPE 
Der gute Griff.



| Lief.-Art.-Nr. | Ausführung | für Türstärke mm | Richtung | PE | VE | Kenn- zeichen | EAN (GTIN) | Preis netto € |
|----------------|-------------------|---------------------|------------------|--------|--------|------------------|---------------|---------------------|
| 3803247 | 8/72 mm, BB, F1 | 37-58 | DIN links/rechts | 1 Grt. | 1 Grt. | 79.1.007 | 4012789056167 | 13,25 |
| 3803319 | 8/78 mm, WC, F1 | 37-42 | DIN rechts | 1 Grt. | 1 Grt. | 31.1.010 | 4012789056358 | 17,53 |
| 3840785 | 8/78 mm, WC, F1 | 37-42 | DIN links | 1 Grt. | 1 Grt. | 32.1.010 | 4012789104271 | 17,54 |
| 3803255 | 8/72 mm, BB, F271 | 37-58 | DIN links/rechts | 1 Grt. | 1 Grt. | 91.1.010 | 4012789056174 | 18,54 |
| 3803327 | 8/78 mm, WC, F271 | 35-44 | DIN links/rechts | 1 Grt. | 1 Grt. | 44.1.014 | 4012789056372 | 24,55 |

Türbeschlag, Serie Marseille 1138/42KV/42KVS

HOPPE-Aluminium-Innentür-Rosetten-Garnitur: geprüft nach DIN EN 1906 (Benutzungs-Kategorie 3), Türgriffe mit HOPPE-Schnellstift-Verbindung (mit HOPPE-Vollstift), Rosetten mit Kunststoff-Unterkonstruktion, Rückholfeder und Stütznocken, verdeckte, durchgehende Verschraubung mit selbstschneidenden Gewindeschrauben.

HOPPE 
Der gute Griff.

| Lief.-Art.-Nr. | Ausführung | für Türstärke mm | PE | VE | Kenn- zeichen | EAN (GTIN) | Preis netto € |
|----------------|-------------------------------|---------------------|--------|--------|------------------|---------------|---------------------|
| 2781496 | 8 mm, BB, F1 | 37-42 | 1 Grt. | 1 Grt. | 43.1.011 | 4012789189865 | 19,43 |
| 2781681 | 8 mm, PZ, F1 | 37-42 | 1 Grt. | 1 Grt. | 43.1.011 | 4012789189988 | 19,43 |
| 2782042 | 8 mm, WC, F1 | 37-42 | 1 Grt. | 1 Grt. | 51.1.016 | 4012789190045 | 28,06 |
| 2783942 | mit Knopf 58, 8 mm, PZ, F1 | 37-42 | 1 Grt. | 1 Grt. | 19.1.018 | 4012789190625 | 30,92 |
| 2781672 | 8 mm, BB, F9 | 37-42 | 1 Grt. | 1 Grt. | 57.1.012 | 4012789189971 | 21,37 |
| 2782077 | 8 mm, WC, F9 | 37-42 | 1 Grt. | 1 Grt. | 16.1.018 | 4012789190052 | 30,88 |
| 2784048 | mit Knopf 58, 8 mm, PZ, F9 | 37-42 | 1 Grt. | 1 Grt. | 02.1.020 | 4012789190663 | 34,03 |

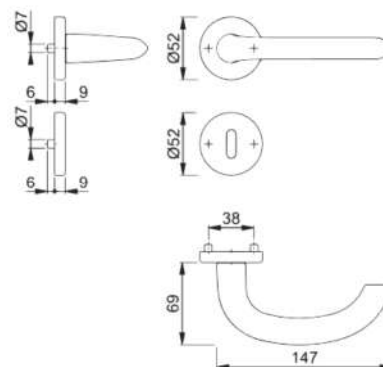

Lieferung nur eingeschränkt möglich.
Kein Express und Lieferung nach: DK, EE, FI,
GB, GR, HU, IE, LT, LV, NO, SE, SK, TR.

Alle Preise verstehen sich als
unverbindliche Preisempfehlungen
des E/D/E.



BM1/7

Türbeschlag, Serie Marseille 1138/273P

HOPPE-Aluminium-Innentür-Langschild-Garnitur: geprüft nach DIN EN 1906 (Benutzungs-Kategorie 3), Türgriffe mit HOPPE-Schnellstift-Verbindung (mit HOPPE-Vollstift) und Rückholfeder, Schilder sichtbar verschraubt.

| Lief.-Art.-Nr. | Ausführung | für Türstärke mm | PE | VE | Kenn- zeichen | EAN (GTIN) | Preis netto € |
|----------------|-------------------------------------|---------------------|--------|--------|------------------|---------------|---------------------|
| 2784718 | 8/72 mm, BB, F1 | 35-45 | 1 Grt. | 1 Grt. | 43.1.011 | 4012789190922 | 19,43 |
| 2784857 | 8/72 mm, PZ, F1 | 35-45 | 1 Grt. | 1 Grt. | 43.1.011 | 4012789190977 | 19,43 |
| 2785542 | 8/78 mm, WC, F1 | 37-42 | 1 Grt. | 1 Grt. | 51.1.016 | 4012789191516 | 28,06 |
| 2785761 | mit Knopf 53, 8/72 mm, PZ, F1 | 35-45 | 1 Grt. | 1 Grt. | 19.1.018 | 4012789191691 | 30,92 |

HOPPE 
Der gute Griff.

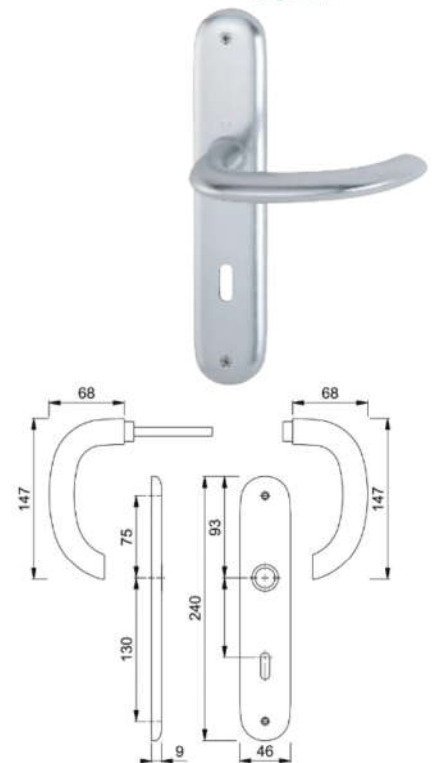

Türbeschlag, Serie New York 1810/42KV/42KVS

HOPPE-Aluminium-Innentür-Rosetten-Garnitur: geprüft nach DIN EN 1906 (Benutzungs-Kategorie 3), Türgriffe mit HOPPE-Schnellstift-Verbindung (mit HOPPE-Vollstift), Rosetten mit Kunststoff-Unterkonstruktion, Rückholfeder und Stütznocken, verdeckte, durchgehende Verschraubung mit selbstschneidenden Gewindeschrauben.

| Lief.-Art.-Nr. | Ausführung | für Türstärke mm | PE | VE | Kenn- zeichen | EAN (GTIN) | Preis netto € |
|----------------|-------------------------------|---------------------|--------|--------|------------------|---------------|---------------------|
| 3273207 | 8 mm, BB, F1 | 37-42 | 1 Grt. | 1 Grt. | 76.1.006 | 4012789501872 | 11,49 |
| 3273223 | 8 mm, PZ, F1 | 37-42 | 1 Grt. | 1 Grt. | 76.1.006 | 4012789501957 | 11,49 |
| 3273258 | 8 mm, WC, F1 | 37-42 | 1 Grt. | 1 Grt. | 84.1.011 | 4012789502046 | 20,12 |
| 3273291 | mit Knopf 58, 8 mm, PZ, F1 | 37-42 | 1 Grt. | 1 Grt. | 52.1.013 | 4012789502084 | 22,98 |

HOPPE 
Der gute Griff.



Türbeschlag, Serie New York 1810/273KP

HOPPE-Aluminium-Innentür-Kurzschild-Garnitur: geprüft nach DIN EN 1906 (Benutzungs-Kategorie 3), Türgriffe mit HOPPE-Schnellstift-Verbindung (mit HOPPE-Vollstift), Schilder sichtbar verschraubt.

HOPPE 
Der gute Griff.

| Lief.-Art.-Nr. | Ausführung | für Türstärke mm | PE | VE | Kenn- zeichen | EAN (GTIN) | Preis netto € |
|----------------|--------------------|---------------------|--------|--------|------------------|---------------|---------------------|
| 3273063 | 8/72 mm, BB, F1 | 37-42 | 1 Grt. | 1 Grt. | 76.1.006 | 4012789501575 | 11,49 |
| 3273098 | 8/72 mm, PZ, F1 | 37-42 | 1 Grt. | 1 Grt. | 76.1.006 | 4012789501605 | 11,49 |
| 3273119 | 8/72 mm, WC, F1 | 37-42 | 1 Grt. | 1 Grt. | 84.1.011 | 4012789501629 | 20,12 |

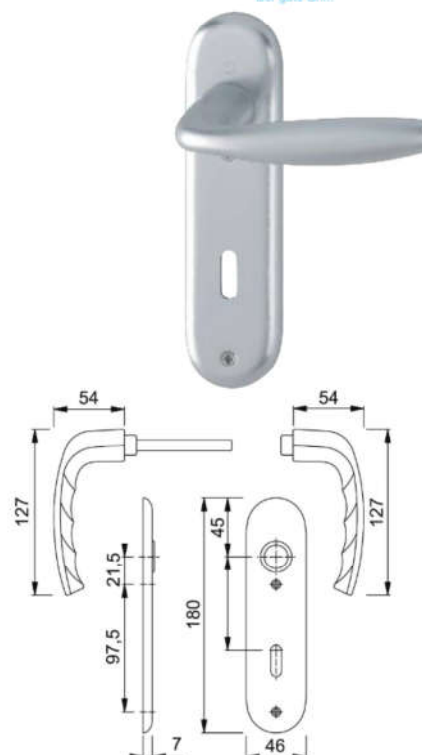

Türbeschlag, Serie New York 1810/273P

HOPPE-Aluminium-Innentür-Langschild-Garnitur: geprüft nach DIN EN 1906 (Benutzungs-Kategorie 3), Türgriffe mit HOPPE-Schnellstift-Verbindung (mit HOPPE-Vollstift) und Rückholfeder, Schilder sichtbar verschraubt.

HOPPE 
Der gute Griff.

| Lief.-Art.-Nr. | Ausführung | für Türstärke mm | PE | VE | Kenn- zeichen | EAN (GTIN) | Preis netto € |
|----------------|-------------------------------------|---------------------|--------|--------|------------------|---------------|---------------------|
| 3272909 | 8/72 mm, BB, F1 | 37-42 | 1 Grt. | 1 Grt. | 76.1.006 | 4012789501117 | 11,49 |
| 3272925 | 8/72 mm, PZ, F1 | 37-42 | 1 Grt. | 1 Grt. | 76.1.006 | 4012789501230 | 11,49 |
| 3272941 | 8/72 mm, WC, F1 | 37-42 | 1 Grt. | 1 Grt. | 84.1.011 | 4012789501285 | 20,12 |
| 3272976 | mit Knopf 53, 8/72 mm, PZ, F1 | 37-42 | 1 Grt. | 1 Grt. | 52.1.013 | 4012789501315 | 22,98 |

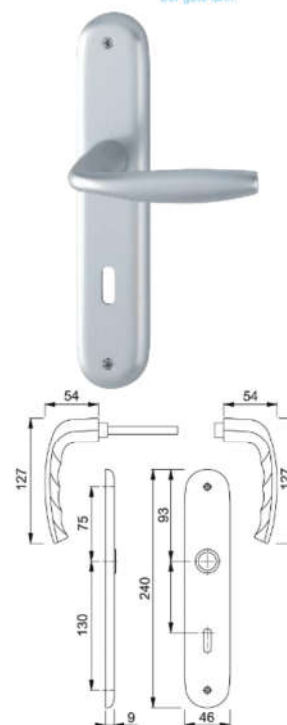

Lieferung nur eingeschränkt möglich.
Kein Express und Lieferung nach: DK, EE, FI,
GB, GR, HU, IE, LT, LV, NO, SE, SK, TR.

Alle Preise verstehen sich als
unverbindliche Preisempfehlungen
des E/D/E.



BM1/9

Zimmertürdrücker, Serie Paris 138L

8 mm Vierkant.

HOPPE
Der gute Griff.

| Lief.-Art.-Nr. | Typ | Ausführung | Oberfläche | für Türstärke mm | Kenn- zeichen | EAN (GTIN) | Preis netto € |
|----------------|-------|-------------------------------------|------------|---------------------|------------------|---------------|---------------------|
| 3396961 | 138L | Zimmertür- Drücker | F1 | 37-42 | 07.1.012 | 4012789204346 | 20,52 |
| 3397437 | 138L | Zimmertür- Drücker | F2 | 37-42 | 07.1.012 | 4012789205794 | 20,52 |
| 2800511 | 42KV | Drücker-Ro- sette | F1 | 37-42 | 60.1.004 | 4012789200393 | 7,82 |
| 2800520 | 42KV | Drücker-Ro- sette | F2 | 37-42 | 60.1.004 | 4012789200409 | 7,82 |
| 817214 | 42KVS | Schlüssel-Ro- sette BB | F1 | 37-42 | 60.1.004 | 4012789025699 | 7,82 |
| 817306 | 42KVS | Schlüssel-Ro- sette PZ | F1 | 37-42 | 60.1.004 | 4012789025781 | 7,82 |
| 817313 | 42KVS | Schlüssel-Ro- sette PZ | F2 | 37-42 | 60.1.004 | 4012789025804 | 7,82 |
| 6988612 | 42KVS | Schlüssel-Ro- sette Bad SK/OL | F1 | 37-42 | 67.1.009 | 4012789111934 | 16,43 |

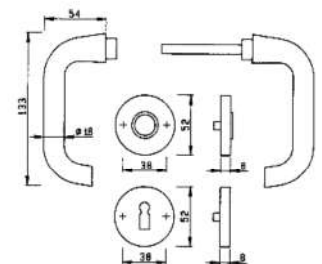

Abbildung zeigt komplette Garnitur

Türbeschlag, Serie Paris
138L/42KV/42KVS

HOPPE-Aluminium-Innentür-Rosetten-Garnitur: geprüft nach DIN EN 1906 (Benutzungs-Kategorie 3), Türgriffe mit HOPPE-Schnellstift-Verbindung (mit HOPPE-Vollstift), Rosetten mit Kunststoff-Unterkonstruktion, Rückholfeder und Stütznocken, verdeckte, durchgehende Verschraubung mit selbstschneidenden Gewindeschrauben.

HOPPE
Der gute Griff.

| Lief.-Art.-Nr. | Ausführung | für Türstärke mm | PE | VE | Kenn- zeichen | EAN (GTIN) | Preis netto € |
|----------------|-------------------------------|---------------------|--------|--------|------------------|---------------|---------------------|
| 3409178 | 8 mm, BB, F1 | 37-42 | 1 Grt. | 1 Grt. | 24.1.020 | 4012789226256 | 34,42 |
| 3409194 | 8 mm, PZ, F1 | 37-42 | 1 Grt. | 1 Grt. | 24.1.020 | 4012789226263 | 34,42 |
| 3409080 | 8 mm, WC, F1 | 37-42 | 1 Grt. | 1 Grt. | 32.1.025 | 4012789226249 | 43,05 |
| 3409055 | 8 mm, WC rot/weiß, F1 | 37-42 | 1 Grt. | 1 Grt. | 32.1.025 | 4012789226218 | 43,05 |
| 3389251 | mit Knopf 58, 8 mm, PZ, F1 | 37-42 | 1 Grt. | 1 Grt. | 73.1.024 | 4012789183009 | 42,04 |
| 3387642 | 8 mm, BB, F2 | 37-42 | 1 Grt. | 1 Grt. | 24.1.020 | 4012789181999 | 34,42 |
| 3387685 | 8 mm, PZ, F2 | 37-42 | 1 Grt. | 1 Grt. | 24.1.020 | 4012789182064 | 34,42 |
| 3407519 | mit Knopf 58, 8 mm, PZ, F2 | 37-42 | 1 Grt. | 1 Grt. | 73.1.024 | 4012789225259 | 42,04 |
| 3387861 | 8 mm, BB, F4 | 37-42 | 1 Grt. | 1 Grt. | 27.1.022 | 4012789182132 | 37,86 |
| 3387888 | 8 mm, WC, F4 | 37-42 | 1 Grt. | 1 Grt. | 86.1.027 | 4012789182156 | 47,37 |
| 3407527 | mit Knopf 58, 8 mm, PZ, F4 | 37-42 | 1 Grt. | 1 Grt. | 21.1.027 | 4012789225266 | 46,25 |

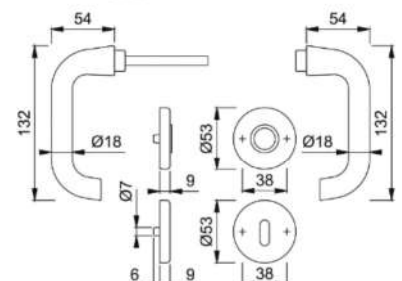

Türbeschlag, Serie Stockholm 1140/42KV/42KVS

HOPPE-Aluminium-Innentür-Rosetten-Garnitur: geprüft nach DIN EN 1906 (Benutzungs-Kategorie 3), Türgriffe mit HOPPE-Schnellstift-Verbindung (mit HOPPE-Vollstift), Rosetten mit Kunststoff-Unterkonstruktion, Rückholfeder und Stütznocken, verdeckte, durchgehende Verschraubung mit selbstschneidenden Gewindeschrauben.

HOPPE 
Der gute Griff.

| Lief.-Art.-Nr. | Ausführung | für Türstärke mm | PE | VE | Kenn- zeichen | EAN (GTIN) | Preis netto € |
|----------------|-------------------------------|---------------------|--------|--------|------------------|---------------|---------------------|
| 2782712 | 8 mm, BB, F1 | 37-42 | 1 Grt. | 1 Grt. | 43.1.011 | 4012789190274 | 19,43 |
| 2783070 | 8 mm, PZ, F1 | 37-42 | 1 Grt. | 1 Grt. | 43.1.011 | 4012789190366 | 19,43 |
| 2783205 | 8 mm, WC, F1 | 37-42 | 1 Grt. | 1 Grt. | 51.1.016 | 4012789190441 | 28,06 |
| 2784101 | mit Knopf 58, 8 mm, PZ, F1 | 37-42 | 1 Grt. | 1 Grt. | 19.1.018 | 4012789190700 | 30,92 |
| 2783221 | 8 mm, WC, F9 | 37-42 | 1 Grt. | 1 Grt. | 16.1.018 | 4012789190458 | 30,88 |
| 2784099 | mit Knopf 58, 8 mm, PZ, F9 | 37-42 | 1 Grt. | 1 Grt. | 02.1.020 | 4012789190694 | 34,03 |

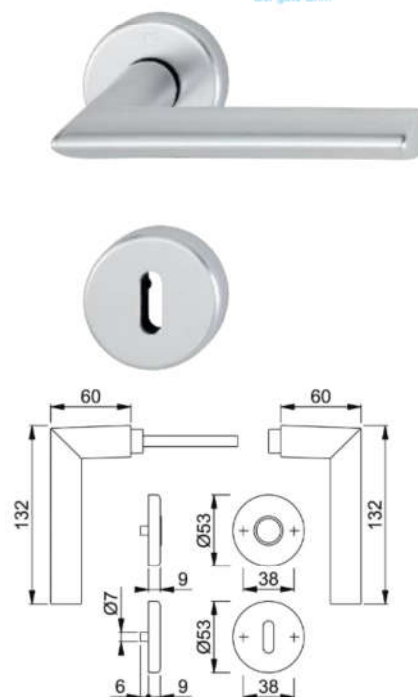

Türbeschlag, Serie Stockholm 1140/273P

HOPPE-Aluminium-Innentür-Langschild-Garnitur: geprüft nach DIN EN 1906 (Benutzungs-Kategorie 3), Türgriffe mit HOPPE-Schnellstift-Verbindung (mit HOPPE-Vollstift) und Rückholfeder, Schilder sichtbar verschraubt.

HOPPE 
Der gute Griff.

| Lief.-Art.-Nr. | Ausführung | für Türstärke mm | PE | VE | Kenn- zeichen | EAN (GTIN) | Preis netto € |
|----------------|-------------------------------------|---------------------|--------|--------|------------------|---------------|---------------------|
| 2785825 | 8/72 mm, BB, F1 | 35-45 | 1 Grt. | 1 Grt. | 43.1.011 | 4012789191745 | 19,43 |
| 2785850 | 8/72 mm, PZ, F1 | 35-45 | 1 Grt. | 1 Grt. | 43.1.011 | 4012789191769 | 19,43 |
| 2785884 | 8/72 mm, WC, F1 | 37-42 | 1 Grt. | 1 Grt. | 51.1.016 | 4012789191790 | 28,06 |
| 2785905 | mit Knopf 53, 8/72 mm, PZ, F1 | 35-45 | 1 Grt. | 1 Grt. | 19.1.018 | 4012789191813 | 30,92 |

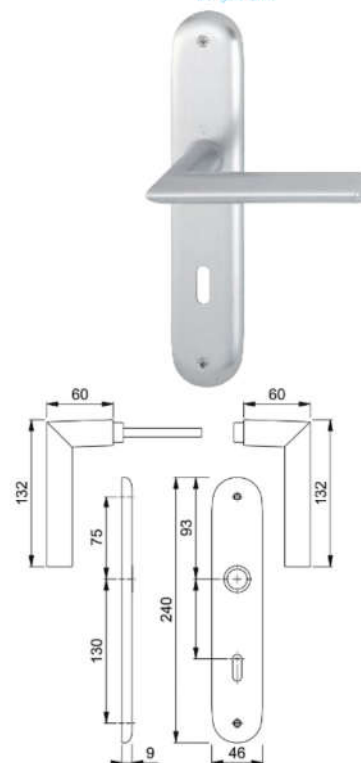

Lieferung nur eingeschränkt möglich.
Kein Express und Lieferung nach: DK, EE, FI,
GB, GR, HU, IE, LT, LV, NO, SE, SK, TR.

Alle Preise verstehen sich als
unverbindliche Preisempfehlungen
des E/D/E.



BM1/11

Türbeschlag, Serie Tôkyô 1710/42KV/42KVS

HOPPE-Aluminium-Innentür-Rosetten-Garnitur (Türgriff-Garnitur): geprüft nach DIN EN 1906 (Benutzungs-Kategorie 3), Türgriffe mit HOPPE-Schnellstift-Verbindung (mit HOPPE-Vollstift), Rosetten mit Kunststoff-Unterkonstruktion, Rückholfeder und Stütznocken, verdeckte, durchgehende Verschraubung mit selbstschneidenden Gewindeschrauben.

HOPPE 
Der gute Griff.

| Lief.-Art.-Nr. | Ausführung | für Türstärke mm | PE | VE | Kenn- zeichen | EAN (GTIN) | Preis netto € |
|----------------|--------------|---------------------|--------|--------|------------------|---------------|---------------------|
| 2805540 | 8 mm, BB, F1 | 37-42 | 1 Grt. | 1 Grt. | 26.1.008 | 4012789205169 | 14,05 |
| 2805603 | 8 mm, PZ, F1 | 37-42 | 1 Grt. | 1 Grt. | 26.1.008 | 4012789205213 | 14,05 |
| 2805646 | 8 mm, WC, F1 | 37-42 | 1 Grt. | 1 Grt. | 34.1.013 | 4012789205237 | 22,68 |
| 2933699 | 8 mm, BB, F9 | 37-42 | 1 Grt. | 1 Grt. | 09.1.009 | 4012789290264 | 15,46 |
| 2933728 | 8 mm, WC, F9 | 37-42 | 1 Grt. | 1 Grt. | 68.1.014 | 4012789290301 | 24,96 |

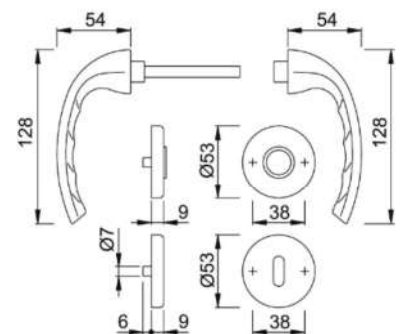

Türbeschlag, Serie Tôkyô 1710/273KP

HOPPE-Aluminium-Innentür-Kurzschild-Garnitur (Türgriff-Garnitur): geprüft nach DIN EN 1906 (Benutzungs-Kategorie 3), Türgriffe mit HOPPE-Schnellstift-Verbindung (mit HOPPE-Vollstift), Schilder sichtbar verschraubt.

HOPPE 
Der gute Griff.

| Lief.-Art.-Nr. | Ausführung | für Türstärke mm | PE | VE | Kenn- zeichen | EAN (GTIN) | Preis netto € |
|----------------|--------------------|---------------------|--------|--------|------------------|---------------|---------------------|
| 2805347 | 8/72 mm, BB, F1 | 37-42 | 1 Grt. | 1 Grt. | 26.1.008 | 4012789204704 | 14,05 |
| 2805363 | 8/72 mm, PZ, F1 | 37-42 | 1 Grt. | 1 Grt. | 26.1.008 | 4012789204728 | 14,05 |
| 2805401 | 8/78 mm, WC, F1 | 37-42 | 1 Grt. | 1 Grt. | 34.1.013 | 4012789204766 | 22,68 |
| 2805419 | 8/78 mm, WC, F2 | 37-42 | 1 Grt. | 1 Grt. | 34.1.013 | 4012789204797 | 22,68 |

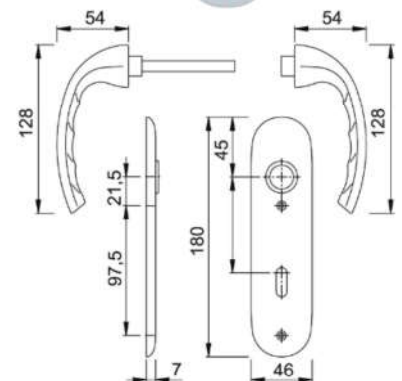

Türbeschlag, Serie Tôkyô 1710/273P

HOPPE-Aluminium-Innentür-Langschild-Garnitur (Türgriff-Garnitur): geprüft nach DIN EN 1906 (Benutzungs-Kategorie 3), Türgriffe mit HOPPE-Schnellstift-Verbindung (mit HOPPE-Vollstift) und Rückholfeder, Schilder sichtbar verschraubt.

| Lief.-Art.-Nr. | Ausführung | für Türstärke mm | PE | VE | Kenn- zeichen | EAN (GTIN) | Preis netto € |
|----------------|--------------------|---------------------|--------|--------|------------------|---------------|---------------------|
| 2804926 | 8/72 mm, BB, F1 | 37-42 | 1 Grt. | 1 Grt. | 26.1.008 | 4012789204445 | 14,05 |
| 2804985 | 8/72 mm, PZ, F1 | 37-42 | 1 Grt. | 1 Grt. | 26.1.008 | 4012789204476 | 14,05 |
| 2805321 | 8/78 mm, WC, F1 | 37-42 | 1 Grt. | 1 Grt. | 34.1.013 | 4012789204681 | 22,68 |
| 2804969 | 8/72 mm, BB, F2 | 37-42 | 1 Grt. | 1 Grt. | 26.1.008 | 4012789204469 | 14,05 |

HOPPE 
Der gute Griff.

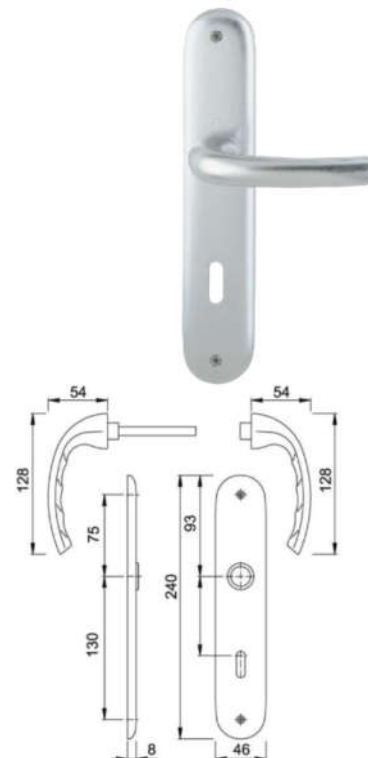

Türbeschlag, Serie Verona 1510/42KV/42KVS

HOPPE-Aluminium-Innentür-Rosetten-Garnitur (Türgriff-Garnitur): geprüft nach DIN EN 1906 (Benutzungs-Kategorie 3), Türgriffe mit HOPPE-Schnellstift-Verbindung (mit HOPPE-Vollstift), Rosetten mit Kunststoff-Unterkonstruktion, Rückholfeder und Stütznocken, verdeckte, durchgehende Verschraubung mit selbstschneidenden Gewindeschrauben.

| Lief.-Art.-Nr. | Ausführung | für Türstärke mm | PE | VE | Kenn- zeichen | EAN (GTIN) | Preis netto € |
|----------------|--------------|---------------------|--------|--------|------------------|---------------|---------------------|
| 2963046 | 8 mm, BB, F1 | 37-42 | 1 Grt. | 1 Grt. | 43.1.011 | 4012789306989 | 19,43 |
| 2902841 | 8 mm, PZ, F1 | 37-42 | 1 Grt. | 1 Grt. | 43.1.011 | 4012789259049 | 19,43 |
| 2963062 | 8 mm, WC, F1 | 37-42 | 1 Grt. | 1 Grt. | 51.1.016 | 4012789306996 | 28,06 |

HOPPE 
Der gute Griff.

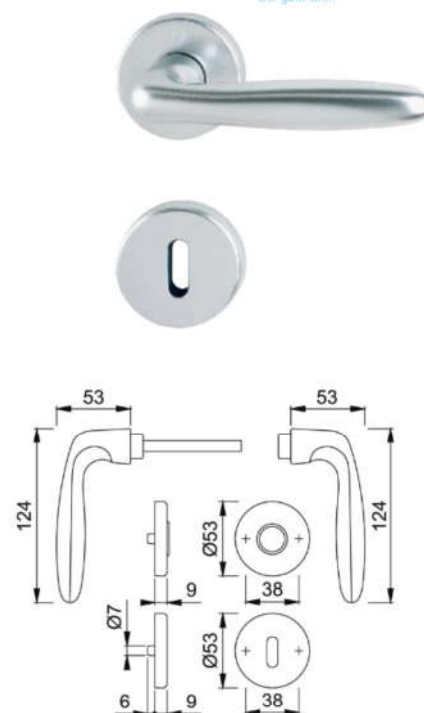

Lieferung nur eingeschränkt möglich.
Kein Express und Lieferung nach: DK, EE, FI,
GB, GR, HU, IE, LT, LV, NO, SE, SK, TR.

Alle Preise verstehen sich als
unverbindliche Preisempfehlungen
des E/D/E.



BM1/13

Türbeschlag, Serie Verona 1510/273P

HOPPE-Aluminium-Innentür-Langschild-Garnitur (Türgriff-Garnitur): geprüft nach DIN EN 1906 (Benutzungs-Kategorie 3), Türgriffe mit HOPPE-Schnellstift-Verbindung (mit HOPPE-Vollstift) und Rückholfeder, Schilder sichtbar verschraubt.

| Lief.-Art.-Nr. | Ausführung | für Türstärke mm | PE | VE | Kenn- zeichen | EAN (GTIN) | Preis netto € |
|----------------|--------------------|---------------------|--------|--------|------------------|---------------|---------------------|
| | | | | | | | |
| 2962220 | 8/72 mm, BB, F1 | 35-45 | 1 Grt. | 1 Grt. | 43.1.011 | 4012789306583 | 19,43 |
| 2962238 | 8/72 mm, PZ, F1 | 35-45 | 1 Grt. | 1 Grt. | 43.1.011 | 4012789306590 | 19,43 |
| 2962246 | 8/78 mm, WC, F1 | 37-42 | 1 Grt. | 1 Grt. | 51.1.016 | 4012789306606 | 28,06 |
| 2962254 | 8/72 mm, BB, F2 | 35-45 | 1 Grt. | 1 Grt. | 43.1.011 | 4012789306613 | 19,43 |
| 2962271 | 8/78 mm, WC, F2 | 37-42 | 1 Grt. | 1 Grt. | 51.1.016 | 4012789306637 | 28,06 |
| 2962844 | 8/72 mm, BB, F4 | 35-45 | 1 Grt. | 1 Grt. | 56.1.012 | 4012789306866 | 21,36 |

HOPPE 
Der gute Griff.

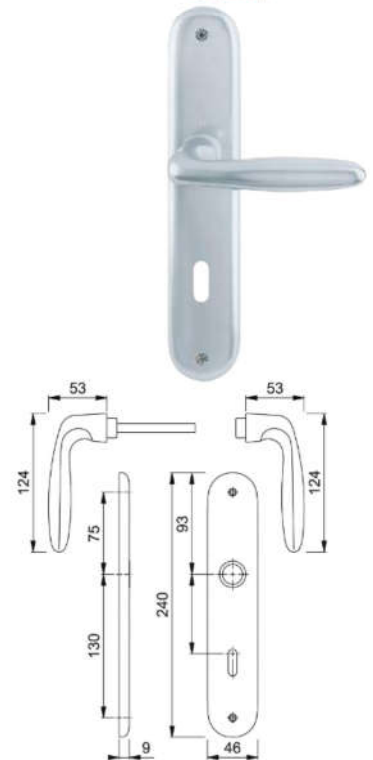

Türbeschlag, Serie Vitoria 1515/42KV/42KVS

HOPPE-Aluminium-Innentür-Rosetten-Garnitur (Türgriff-Garnitur): geprüft nach DIN EN 1906 (Benutzungs-Kategorie 3), Türgriffe mit HOPPE-Schnellstift-Verbindung (mit HOPPE-Vollstift), Rosetten mit Kunststoff-Unterkonstruktion, Rückholfeder und Stütznocken, verdeckte, durchgehende Verschraubung mit selbstschneidenden Gewindeschrauben.

| Lief.-Art.-Nr. | Ausführung | für Türstärke mm | PE | VE | Kenn- zeichen | EAN (GTIN) | Preis netto € |
|----------------|--------------|---------------------|--------|--------|------------------|---------------|---------------------|
| | | | | | | | |
| 2783230 | 8 mm, BB, F1 | 37-42 | 1 Grt. | 1 Grt. | 63.1.010 | 4012789190465 | 18,07 |
| 2783336 | 8 mm, WC, F1 | 37-42 | 1 Grt. | 1 Grt. | 70.1.015 | 4012789190502 | 26,69 |

HOPPE 
Der gute Griff.

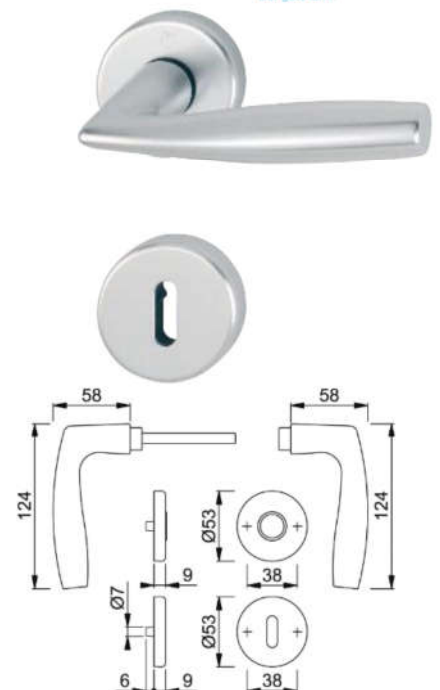

Türbeschlag, Serie Vitoria 1515/273P

HOPPE-Aluminium-Innentür-Langschild-Garnitur (Türgriff-Garnitur): geprüft nach DIN EN 1906 (Benutzungs-Kategorie 3), Türgriffe mit HOPPE-Schnellstift-Verbindung (mit HOPPE-Vollstift) und Rückholfeder, Schilder sichtbar verschraubt.

| Lief.-Art.-Nr. | Ausführung | für Türstärke mm | PE | VE | Kenn- zeichen | EAN (GTIN) | Preis netto € |
|----------------|--------------------|---------------------|--------|--------|------------------|---------------|---------------------|
| 2786721 | 8/72 mm, BB, F1 | 35–45 | 1 Grt. | 1 Grt. | 63.1.010 | 4012789192186 | 18,07 |
| 2786684 | 8/72 mm, PZ, F1 | 35–45 | 1 Grt. | 1 Grt. | 63.1.010 | 4012789192162 | 18,07 |
| 2786781 | 8/72 mm, PZ, F1 | 37–42 | 1 Grt. | 1 Grt. | 38.1.017 | 4012789192247 | 29,55 |
| 2786756 | 8/78 mm, WC, F1 | 37–42 | 1 Grt. | 1 Grt. | 70.1.015 | 4012789192223 | 26,69 |

HOPPE 
Der gute Griff.

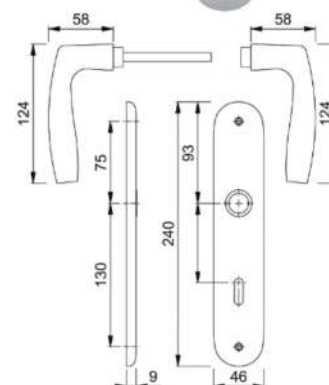

Zimmertür-Drücker 113, Serie London

Türgriffe mit HOPPE-Profilstift-Verbindung, 8 mm Vierkant.

| Lief.-Art.-Nr. | Ausführung | für Türstärke mm | PE | VE | Kenn- zeichen | EAN (GTIN) | Preis netto € |
|----------------|--------------------|---------------------|---------|---------|------------------|---------------|---------------------|
| 550180 | Drückerpaar, F1 | 30–49 | 1 Paar | 1 Paar | 92.1.004 | 4012789267761 | 8,36 |
| 651337 | Lochteil, F1 | – | 1 Stück | 1 Stück | 46.1.002 | 4012789267778 | 4,18 |
| 553709 | Drückerpaar, F2 | 30–49 | 1 Paar | 1 Paar | 92.1.004 | 4012789236910 | 8,36 |
| 829446 | Lochteil, F2 | – | 1 Stück | 1 Stück | 46.1.002 | 4012789267785 | 4,18 |
| 6031041 | Drückerpaar, F4 | 30–49 | 1 Paar | 1 Paar | 41.1.005 | 4012789236927 | 9,19 |
| 772490 | Lochteil, F4 | – | 1 Stück | 1 Stück | 70.1.002 | 4012789268720 | 4,60 |

HOPPE 
Der gute Griff.

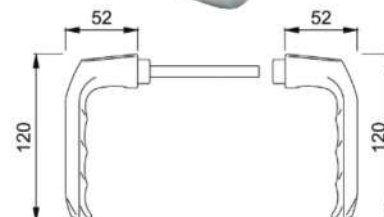

Lieferung nur eingeschränkt möglich.
Kein Express und Lieferung nach: DK, EE, FI,
GB, GR, HU, IE, LT, LV, NO, SE, SK, TR.

Alle Preise verstehen sich als
unverbindliche Preisempfehlungen
des E/D/E.



BM1/15

Zimmertür-Drücker 117L, Serie Frankfurt

Türgriffe mit HOPPE-Profilstift-Verbindung, 8 mm Vierkant.

| Lief.-Art.-Nr. | Ausführung | für Türstärke mm | PE | VE | Kenn- zeichen | EAN (GTIN) | Preis netto € |
|----------------|--------------------|---------------------|---------|---------|------------------|---------------|---------------------|
| 507634 | Drückerpaar, F1 | 30-49 | 1 Paar | 1 Paar | 13.1.006 | 4012789000665 | 10,43 |
| 507603 | Drückerpaar, F2 | 30-49 | 1 Paar | 1 Paar | 13.1.006 | 4012789000672 | 10,43 |
| 507672 | Lochteil, F2 | - | 1 Stück | 1 Stück | 07.1.003 | 4012789000757 | 5,22 |

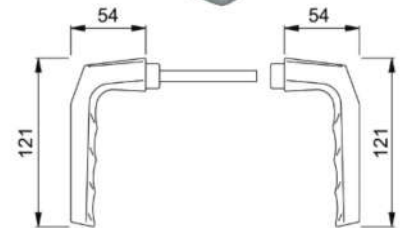
HOPPE
Der gute Griff.

Zimmertürdrücker, Serie Paris 138L

8 mm Vierkant.

| Lief.-Art.-Nr. | Typ | Ausführung | Oberfläche | für Türstärke mm | Kenn- zeichen | EAN (GTIN) | Preis netto € |
|----------------|-------|--------------------------------|------------|---------------------|------------------|---------------|---------------------|
| 2800511 | 42KV | Drücker-Ro- sette | F1 | 37-42 | 60.1.004 | 4012789200393 | 7,82 |
| 817214 | 42KVS | Schlüssel-Ro- sette BB | F1 | 37-42 | 60.1.004 | 4012789025699 | 7,82 |
| 817306 | 42KVS | Schlüssel-Ro- sette PZ | F1 | 37-42 | 60.1.004 | 4012789025781 | 7,82 |
| 2800520 | 42KV | Drücker-Ro- sette | F2 | 37-42 | 60.1.004 | 4012789200409 | 7,82 |
| 817313 | 42KVS | Schlüssel-Ro- sette PZ | F2 | 37-42 | 60.1.004 | 4012789025804 | 7,82 |
| 6986178 | 42KVS | Schlüssel-Ro- sette PZ | F4 | 37-42 | 07.1.005 | 4012789025859 | 8,62 |
| 812981 | 42KV | Drücker-Ro- sette Ø53 mm | F1 | 37-42 | 60.1.004 | 4012789025507 | 7,82 |
| 6986244 | 42KVS | Schlüssel-Ro- sette blind | F1 | 37-42 | 60.1.004 | 4012789025989 | 7,82 |
| 817337 | 42KVS | Schlüssel-Ro- sette Bad | F1 | 37-42 | 67.1.009 | 4012789111835 | 16,44 |
| 6988661 | 42KVS | Schlüssel-Ro- sette Bad | F2 | 37-42 | 67.1.009 | 4012789111989 | 16,44 |
| 6988075 | 42KVS | Schlüssel-Ro- sette SK/OL | F2 | 37-42 | 67.1.009 | 4012789111866 | 16,44 |

HOPPE
Der gute Griff.

Abbildung zeigt komplette Garnitur

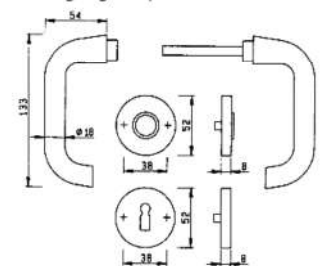

Zimmertür-Kurzschilder 202KP

Schilder sichtbar verschraubt.

Bitte beachten Sie die abweichenden VE 1 Paar bzw. 50 Paar.

| Lief.-Art.-Nr. | Ausführung | für Türstärke mm | PE | VE | Kenn- zeichen | EAN (GTIN) | Preis netto € |
|----------------|---------------|---------------------|--------|---------|------------------|---------------|---------------------|
| 3105220 | 72 mm, BB, F1 | 37-40 | 1 Paar | 1 Paar | 38.1.003 | 4012789384994 | 5,74 |
| 3105254 | 72 mm, PZ, F1 | 37-40 | 1 Paar | 1 Paar | 38.1.003 | 4012789385007 | 5,74 |
| 3105369 | 72 mm, BB, F2 | 37-40 | 1 Paar | 1 Paar | 38.1.003 | 4012789385038 | 5,74 |
| 3105377 | 72 mm, PZ, F2 | 37-40 | 1 Paar | 1 Paar | 38.1.003 | 4012789385045 | 5,74 |
| 3105609 | 72 mm, BB, F4 | 37-40 | 1 Paar | 1 Paar | 73.1.003 | 4012789385113 | 6,34 |
| 3105684 | 72 mm, PZ, F4 | 37-40 | 1 Paar | 1 Paar | 73.1.003 | 4012789385151 | 6,34 |
| 6225080 | 72 mm, BB, F1 | 37-40 | 1 Paar | 50 Paar | 38.1.003 | 4012789010411 | 5,74 |
| 6261473 | 72 mm, PZ, F1 | 37-40 | 1 Paar | 50 Paar | 38.1.003 | 4012789297225 | 5,74 |
| 6162119 | 72 mm, BB, F2 | 37-40 | 1 Paar | 50 Paar | 38.1.003 | 4012789010428 | 5,74 |
| 6162267 | 72 mm, PZ, F2 | 37-40 | 1 Paar | 50 Paar | 38.1.003 | 4012789010558 | 5,74 |
| 6162499 | 72 mm, BB, F4 | 37-40 | 1 Paar | 50 Paar | 73.1.003 | 4012789010435 | 6,34 |
| 6276232 | 72 mm, PZ, F4 | 37-40 | 1 Paar | 50 Paar | 73.1.003 | 4012789010572 | 6,34 |

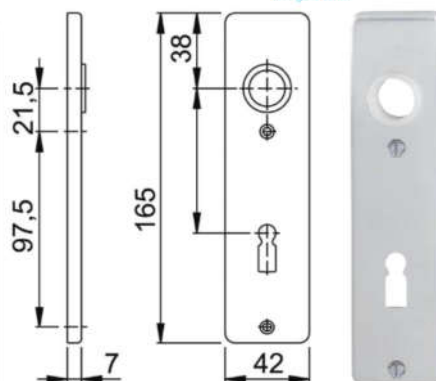
HOPPE 
 Der gute Griff.
Zimmertür-Kurzschilder 202KP/AP
mit Anschlagplatte

Schilder sichtbar verschraubt (mit Anschlagplatte).

Bitte beachten Sie die abweichenden VE 1 Paar bzw. 50 Paar.

| Lief.-Art.-Nr. | Ausführung | PE | VE | Kenn- zeichen | EAN (GTIN) | Preis netto € |
|----------------|---------------|--------|---------|------------------|---------------|---------------------|
| 3105879 | 72 mm, BB, F1 | 1 Paar | 1 Paar | 38.1.003 | 4012789385250 | 5,74 |
| 3105895 | 72 mm, PZ, F1 | 1 Paar | 1 Paar | 38.1.003 | 4012789385267 | 5,74 |
| 3106011 | 72 mm, BB, F2 | 1 Paar | 1 Paar | 38.1.003 | 4012789385298 | 5,74 |
| 3106038 | 72 mm, PZ, F2 | 1 Paar | 1 Paar | 38.1.003 | 4012789385304 | 5,74 |
| 6270789 | 72 mm, BB, F1 | 1 Paar | 50 Paar | 38.1.003 | 4012789300116 | 5,74 |
| 6270508 | 72 mm, PZ, F1 | 1 Paar | 50 Paar | 38.1.003 | 4012789300154 | 5,74 |
| 6270631 | 72 mm, PZ, F2 | 1 Paar | 50 Paar | 38.1.003 | 4012789300161 | 5,74 |

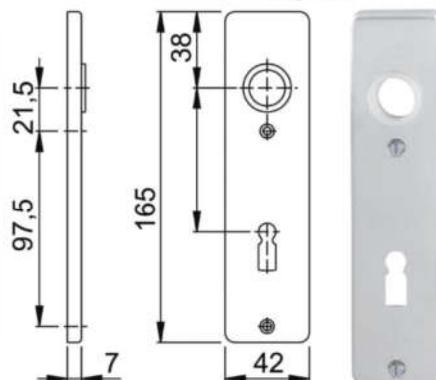

HOPPE 
 Der gute Griff.

Zimmertür-Langschilder 202SP

Schilder sichtbar verschraubt.

Bitte beachten Sie die abweichenden VE 1 Paar bzw. 50 Paar.

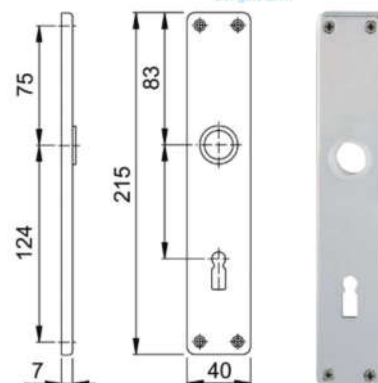
| Lief.-Art.-Nr. | Ausführung | PE | VE | Kenn- zeichen | EAN (GTIN) | Preis netto € |
|----------------|---------------|--------|---------|------------------|---------------|---------------------|
| 3104665 | 72 mm, BB, F1 | 1 Paar | 1 Paar | 38.1.003 | 4012789384727 | 5,74 |
| 3104681 | 72 mm, PZ, F1 | 1 Paar | 1 Paar | 38.1.003 | 4012789384734 | 5,74 |
| 3104796 | 72 mm, BB, F2 | 1 Paar | 1 Paar | 38.1.003 | 4012789384772 | 5,74 |
| 3104809 | 72 mm, PZ, F2 | 1 Paar | 1 Paar | 38.1.003 | 4012789384789 | 5,74 |
| 3104964 | 72 mm, BB, F4 | 1 Paar | 1 Paar | 73.1.003 | 4012789384826 | 6,34 |
| 3105019 | 72 mm, PZ, F4 | 1 Paar | 1 Paar | 73.1.003 | 4012789384840 | 6,34 |
| 6261135 | 72 mm, BB, F1 | 1 Paar | 50 Paar | 38.1.003 | 4012789297164 | 5,74 |
| 820801 | 72 mm, PZ, F1 | 1 Paar | 50 Paar | 38.1.003 | 4012789297171 | 5,74 |
| 6030548 | 72 mm, BB, F2 | 1 Paar | 50 Paar | 38.1.003 | 4012789236941 | 5,74 |
| 6030597 | 72 mm, PZ, F2 | 1 Paar | 50 Paar | 38.1.003 | 4012789268737 | 5,74 |

HOPPE 
 Der gute Griff.

 Lieferung nur eingeschränkt möglich.
 Kein Express und Lieferung nach: DK, EE, FI,
 GB, GR, HU, IE, LT, LV, NO, SE, SK, TR.

 Alle Preise verstehen sich als
 unverbindliche Preisempfehlungen
 des E/D/E.

Zimmertür-Langschilder 273P

Schilder sichtbar verschraubt.

| Lief.-Art.-Nr. | Ausführung | Kennzeichen | EAN (GTIN) | Preis netto € |
|----------------|----------------|-------------|---------------|---------------|
| 2800159 | 72 mm, BB, F1 | 42.1.004 | 4012789200126 | 7,52 |
| 2800239 | 72 mm, PZ, F1 | 42.1.004 | 4012789200225 | 7,52 |
| 2800423 | 72 mm, Bad; F1 | 50.1.009 | 4012789200331 | 16,15 |

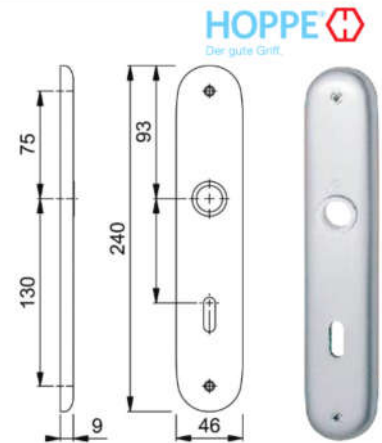
HOPPE 
 Der gute Griff.

Bad-Kurzschilder 202 KP/AP SK/OL

78 mm, mit Anschlagplatte, mit Schlitzkopf und Riegelolive.

| Lief.-Art.-Nr. | Typ | Oberfläche | Kennzeichen | EAN (GTIN) | Preis netto € |
|----------------|---------------|------------|-------------|---------------|---------------|
| 6271324 | 202KP-AP/SK | F1 | 66.1.009 | 4012789300444 | 16,42 |
| 6271399 | 202KP-AP/SK | F2 | 66.1.009 | 4012789300451 | 16,42 |
| 3105334 | 202K-RW-SK-OL | F1 | 66.1.009 | 4012789385021 | 16,42 |
| 3105511 | 202K-RW-SK-OL | F2 | 43.1.009 | 4012789385090 | 16,12 |
| 3105297 | 202KP-SK/OL | F1 | 66.1.009 | 4012789385014 | 16,42 |
| 3105422 | 202KP-SK/OL | F2 | 66.1.009 | 4012789385052 | 16,42 |
| 3105991 | 202KP-WSK/OL | F1 | 66.1.009 | 4012789385281 | 16,42 |
| 3106062 | 202KP-WSK/OL | F2 | 66.1.009 | 4012789385328 | 16,42 |

HOPPE 
 Der gute Griff.

Bad-Langschilder 202 SP SK/OL

- 78 mm
- Mit Schlitzkopf und Riegelolive
- Schilder sichtbar verschraubt

| Lief.-Art.-Nr. | Typ | Oberfläche | Kennzeichen | EAN (GTIN) | Preis netto € |
|----------------|----------------|------------|-------------|---------------|---------------|
| 6272132 | 202SP-SK/OL | F1 | 66.1.009 | 4012789301052 | 16,42 |
| 6030753 | 202SP-SK/OL | F2 | 66.1.009 | 4012789237153 | 16,42 |
| 3104745 | 202SP-RW-SK/OL | F1 | 66.1.009 | 4012789384765 | 16,42 |
| 3104948 | 202SP-RW-SK/OL | F2 | 66.1.009 | 4012789384819 | 16,42 |
| 6189385 | 202SP | F2 | 43.1.009 | 4012789279092 | 16,12 |

HOPPE 
 Der gute Griff.

ZT-Knopf 54/50

- Knopf feststehend
- Sichtbare Verbindung

HOPPE 
Der gute Griff.

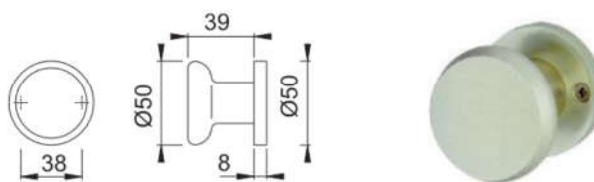

| Lief.-Art.-Nr. | Ausführung | Kennzeichen | EAN (GTIN) | Preis netto € |
|----------------|------------|-------------|---------------|---------------|
| 6407571 | F2 | 09.1.011 | 4011952041535 | 18,86 |

Korridor-Knopfkurzschild 58/202K

HOPPE-Aluminium-Knopfkurzschild: sichtbar verschraubt, ohne FDW Profilstift.

HOPPE 
Der gute Griff.

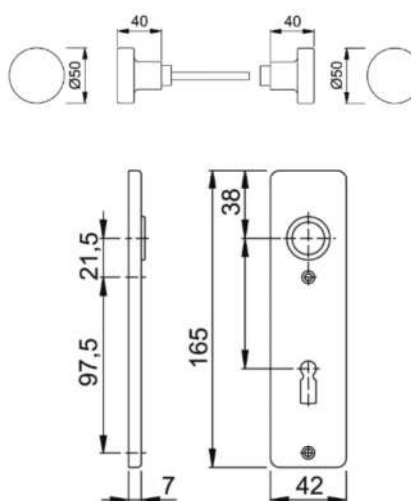

| Lief.-Art.-Nr. | Ausführung | Kennzeichen | EAN (GTIN) | Preis netto € |
|----------------|-----------------|-------------|---------------|---------------|
| 6701775 | 72/8 mm, PZ, F1 | 94.1.015 | 4012789359954 | 27,10 |
| 6701726 | 72/8 mm, PZ, F2 | 94.1.015 | 4012789019049 | 27,10 |



Lieferung nur eingeschränkt möglich.
Kein Express und Lieferung nach: DK, EE, FI,
GB, GR, HU, IE, LT, LV, NO, SE, SK, TR.

Alle Preise verstehen sich als
unverbindliche Preisempfehlungen
des E/D/E.



Korridor-Knopflangschild 58/202

HOPPE-Aluminium-Knopflangschild: sichtbar verschraubt, ohne FDW Profilstift.

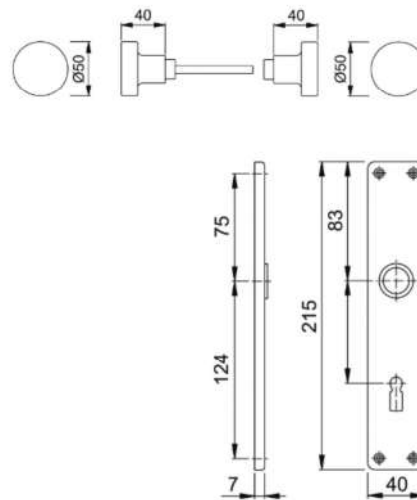

HOPPE 
Der gute Griff.



| Lief.-Art.-Nr. | Ausführung | Kennzeichen | EAN (GTIN) | Preis netto € |
|----------------|-----------------|-------------|---------------|---------------|
| 6710628 | 72/8 mm, PZ, F1 | 94.1.015 | 4012789019186 | 27,10 |
| 6710586 | 72/8 mm, PZ, F2 | 94.1.015 | 4012789019193 | 27,10 |

Korridor-Kurzschild-Wechselgarnitur 54/227K/202KP/AP/113, Serie London

HOPPE-Aluminium-Innentür-Kurzschild-Wechselgarnitur; außen: Knopf fest auf Schild, mit HOPPE-Profilstift-Verbindung, Schild nicht sichtbar verschraubt; innen: loser Türgriff, Schild sichtbar verschraubt (mit Anschlagplatte).

HOPPE 
Der gute Griff.

| Lief.-Art.-Nr. | Ausführung | für Türstärke mm | PE | VE | Kennzeichen | EAN (GTIN) | Preis netto € |
|----------------|---|------------------|--------|--------|-------------|---------------|---------------|
| 6270052 | Wechselgarnitur 72/8 mm für Korridortüren, PZ, F1 | 37-42 | 1 Grt. | 1 Grt. | 81.1.018 | 4012789300253 | 31,98 |
| 6270060 | Wechselgarnitur 72/8 mm für Korridortüren, PZ, F2 | 37-42 | 1 Grt. | 1 Grt. | 81.1.018 | 4012789300260 | 31,98 |
| 6270102 | Wechselgarnitur 72/8 mm für Korridortüren, PZ, F4 | 37-42 | 1 Grt. | 1 Grt. | 71.1.020 | 4012789300284 | 35,20 |

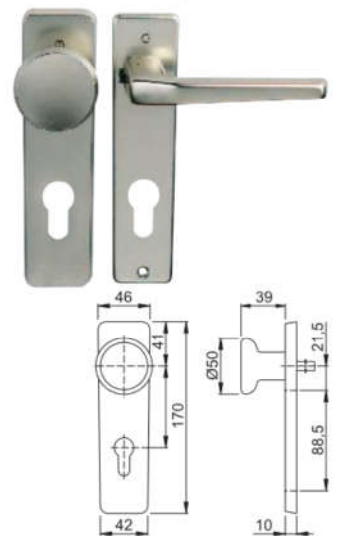

Korridor-Langschild-Wechselgarnitur 54/227/202SP/113, Serie London

HOPPE-Aluminium-Innentür-Langschild-Wechselgarnitur; außen: Knopf fest auf Schild, mit HOPPE-Profilstift-Verbindung, Schild nicht sichtbar verschraubt; innen: loser Türgriff, Schild sichtbar verschraubt.

HOPPE 
Der gute Griff.

| Lief.-Art.-Nr. | Ausführung | für Türstärke mm | PE | VE | Kenn- zeichen | EAN (GTIN) | Preis netto € |
|----------------|---|---------------------|--------|--------|------------------|---------------|---------------------|
| 6271340 | Wechselgarnitur 72/8 mm für Korridortüren, PZ, F1 | 37-40 | 1 Grt. | 1 Grt. | 81.1.018 | 4012789300956 | 31,98 |
| 6271365 | Wechselgarnitur 72/8 mm für Korridortüren, PZ, F2 | 37-40 | 1 Grt. | 1 Grt. | 81.1.018 | 4012789300413 | 31,98 |
| 6271381 | Wechselgarnitur 72/8 mm für Korridortüren, PZ, F4 | 37-40 | 1 Grt. | 1 Grt. | 71.1.020 | 4012789300437 | 35,20 |

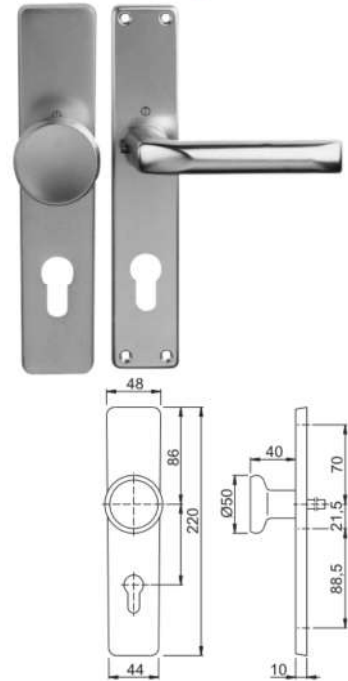

Türbeschlag, Serie Tôkyô 53/273KP/1710

Geprüft nach DIN EN 1906 (Benutzungs-Kategorie 3), außen: feststehender Knopf, innen: Türgriff mit HOPPE-Schnellstift-Verbindung (mit HOPPE-Vollstift), Schilder sichtbar verschraubt.

HOPPE 
Der gute Griff.

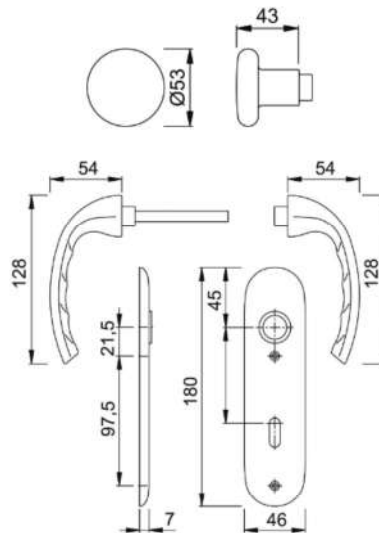

| Lief.-Art.-Nr. | Ausführung | für Türstärke mm | PE | VE | Kenn- zeichen | EAN (GTIN) | Preis netto € |
|----------------|---|---------------------|--------|--------|------------------|---------------|---------------------|
| 2805515 | Wechselgarnitur 72/8 mm für Korridortüren, PZ, F1 | 37-42 | 1 Grt. | 1 Grt. | 03.1.015 | 4012789204865 | 25,55 |



Lieferung nur eingeschränkt möglich.
Kein Express und Lieferung nach: DK, EE, FI,
GB, GR, HU, IE, LT, LV, NO, SE, SK, TR.

Alle Preise verstehen sich als
unverbindliche Preisempfehlungen
des E/D/E.



Türbeschlag, Serie Tôkyô 58/42KV/42KVS/1710

Geprüft nach DIN EN 1906 (Benutzungs-Kategorie 3), außen: feststehender Knopf, innen: Türgriff mit HOPPE-Schnellstift-Verbindung (mit HOPPE-Vollstift), Rosetten mit Kunststoff-Unterkonstruktion, Rückholfeder und Stütznocken, verdeckte, durchgehende Verschraubung mit selbstschneidenden Gewindeschrauben.

HOPPE 
Der gute Griff.

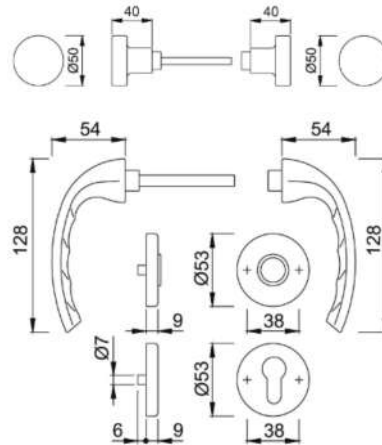

| Lief.-Art.-Nr. | Ausführung | für Türstärke mm | PE | VE | Kenn- zeichen | EAN (GTIN) | Preis netto € |
|----------------|------------------------------|---------------------|--------|--------|------------------|---------------|---------------------|
| 2805662 | Wechselgarnitur 8 mm, PZ, F1 | 37-42 | 1 Grt. | 1 Grt. | 03.1.015 | 4012789205251 | 25,55 |

Türbeschlag, Serie Verona 53/273P/1510

Geprüft nach DIN EN 1906 (Benutzungs-Kategorie 3), außen: feststehender Knopf, innen: Türgriff mit HOPPE-Schnellstift-Verbindung (mit HOPPE-Vollstift), inklusive Rückholfeder, Schilder sichtbar verschraubt.

HOPPE 
Der gute Griff.

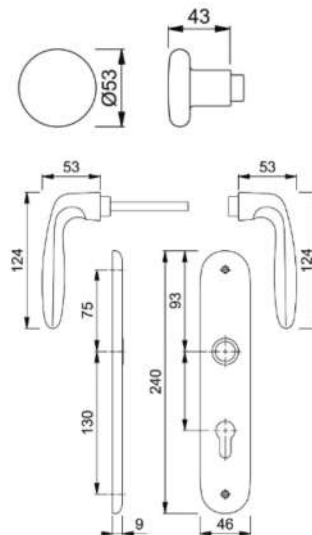

| Lief.-Art.-Nr. | Ausführung | für Türstärke mm | PE | VE | Kenn- zeichen | EAN (GTIN) | Preis netto € |
|----------------|---|---------------------|--------|--------|------------------|---------------|---------------------|
| 2806585 | Wechselgarnitur 72/8 mm für Korridorüren, PZ, F1 | 35-45 | 1 Grt. | 1 Grt. | 19.1.018 | 4012789205503 | 30,92 |

Türbeschlag, Serie Vitòria 58/42KV/42KVS/1515

Geprüft nach DIN EN 1906 (Benutzungs-Kategorie 3), außen: feststehender Knopf, innen: Türgriff mit HOPPE-Schnellstift-Verbindung (mit HOPPE-Vollstift), Rosetten mit Kunststoff-Unterkonstruktion, Rückholfeder und Stütznocken, verdeckte, durchgehende Verschraubung mit selbstschneidenden Gewindeschrauben.

HOPPE 
Der gute Griff.

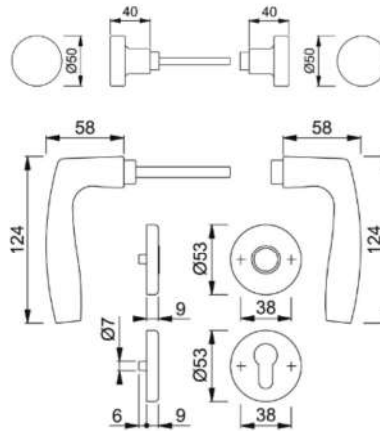

| Lief.-Art.-Nr. | Ausführung | für Türstärke mm | PE | VE | Kenn- zeichen | EAN (GTIN) | Preis netto € |
|----------------|------------------------------|---------------------|--------|--------|------------------|---------------|---------------------|
| 2784136 | Wechselgarnitur 8 mm, PZ, F1 | 37-42 | 1 Grt. | 1 Grt. | 39.1.017 | 4012789190748 | 29,56 |

Türbeschlag, Serie Bonn 58/42KV/42KVS/150

HOPPE-Aluminium-Innentür-Rosetten-Garnitur: geprüft nach DIN EN 1906 (Benutzungs-Kategorie 3), Türgriffe mit HOPPE-Schnellstift-Verbindung (mit HOPPE-Vollstift), Rosetten mit Kunststoff-Unterkonstruktion, Rückholfeder und Stütznocken, verdeckte, durchgehende Verschraubung mit selbstschneidenden Gewindeschrauben.

HOPPE 
Der gute Griff.

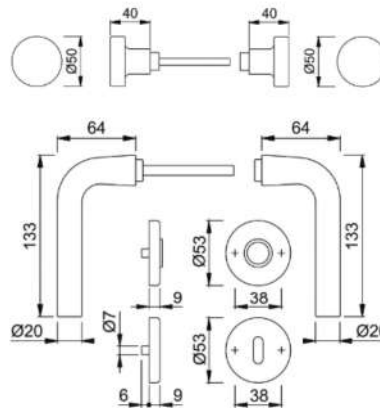

| Lief.-Art.-Nr. | Ausführung | für Türstärke mm | PE | VE | Kenn- zeichen | EAN (GTIN) | Preis netto € |
|----------------|------------------------------|---------------------|--------|--------|------------------|---------------|---------------------|
| 3386931 | Wechselgarnitur 8 mm, PZ, F1 | 37-42 | 1 Grt. | 1 Grt. | 73.1.024 | 4012789181432 | 42,04 |



Lieferung nur eingeschränkt möglich.
Kein Express und Lieferung nach: DK, EE, FI,
GB, GR, HU, IE, LT, LV, NO, SE, SK, TR.

Alle Preise verstehen sich als
unverbindliche Preisempfehlungen
des E/D/E.



Zimmertür-Drückerlochteil 138L

- Serie Paris
- 8 mm Vierkant

HOPPE 
Der gute Griff.

| Lief.-Art.-Nr. | Typ | Befestigung | Oberfläche | für Türstärke mm | Kenn- zeichen | EAN (GTIN) | Preis netto € |
|----------------|----------|-----------------------------|------------|---------------------|------------------|---------------|---------------------|
| 508334 | 138L | Maden- schraube | F1 | - | 04.1.006 | 4012789002942 | 10,27 |
| 3275966 | 138L SST | Schnellstift- Verbindung | F1 | - | 04.1.006 | 4012789505351 | 10,27 |
| 3397103 | 138L SST | Schnellstift- Verbindung | F2 | - | 04.1.006 | 4012789204919 | 10,27 |

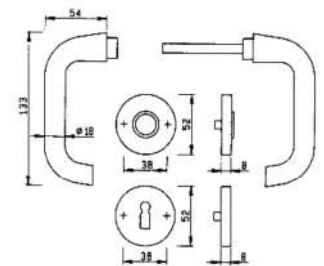

Abbildung zeigt komplette Garnitur

Lochteil und Drückerpaar, Serie Bonn
150/42KV/42KVS

- Geprüft nach DIN EN 1906 (Benutzungs-Kategorie 3)
- Türgriffe mit HOPPE-Schnellstift-Verbindung (mit HOPPE-Vollstift)

HOPPE 
Der gute Griff.

| Lief.-Art.-Nr. | Ausführung | für Türstärke mm | PE | VE | Kenn- zeichen | EAN (GTIN) | Preis netto € |
|----------------|--------------------|---------------------|---------|---------|------------------|---------------|---------------------|
| 3388418 | Lochteil, F1 | - | 1 Stück | 1 Stück | 04.1.006 | 4012789182514 | 10,27 |
| 3388434 | Drückerpaar, F1 | 37-42 | 1 Paar | 1 Paar | 08.1.012 | 4012789182521 | 20,53 |

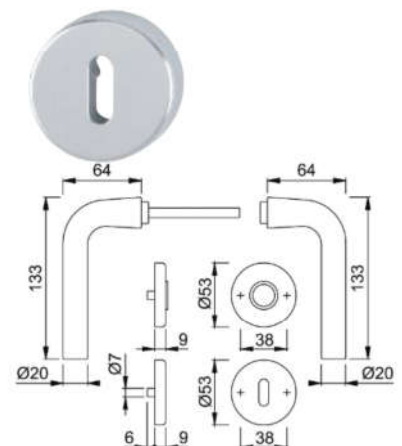

Türbeschlag, Serie Amsterdam 1400/42KV/42KVS

HOPPE-Aluminium-Innentür-Rosetten-Garnitur: geprüft nach DIN EN 1906 (Benutzungs-Kategorie 3), Türgriffe mit HOPPE-Schnellstift-Verbindung (mit HOPPE-Vollstift), Rosetten mit Kunststoff-Unterkonstruktion, Rückholfeder und Stütznocken, verdeckte, durchgehende Verschraubung mit selbstschneidenden Gewindeschrauben.

HOPPE 
Der gute Griff.

| Lief.-Art.-Nr. | Ausführung | für Türstärke mm | PE | VE | Kenn- zeichen | EAN (GTIN) | Preis netto € |
|----------------|--------------------------|---------------------|---------|---------|------------------|---------------|---------------------|
| 3277144 | Lochteil, 8 mm, F1 | – | 1 Stück | 1 Stück | 04.1.006 | 4012789506785 | 10,27 |
| 3388590 | Drückerpaar, 8 mm, F1 | 37–42 | 1 Paar | 1 Paar | 08.1.012 | 4012789182620 | 20,53 |

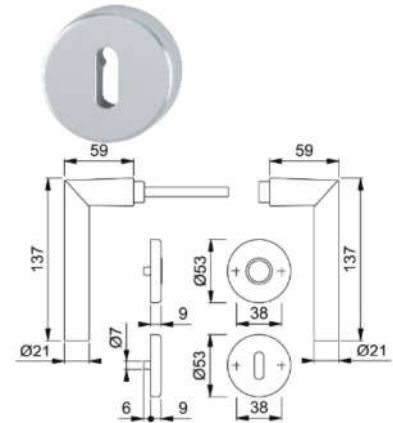

Drückerpaar 1510/42KV/42KVS

- HOPPE-Türdrückerpaar
- Serie Verona
- Geprüft nach DIN EN 1906 (Benutzungs-Kategorie 3)
- Türgriffe mit HOPPE-Schnellstift-Verbindung (mit HOPPE-Vollstift)

HOPPE 
Der gute Griff.

| Lief.-Art.-Nr. | Ausführung | für Türstärke mm | Kenn- zeichen | EAN (GTIN) | Preis netto € |
|----------------|------------|---------------------|------------------|---------------|---------------------|
| 2799952 | 8 mm, F1 | 35–45 | 16.1.008 | 4012789200010 | 13,87 |

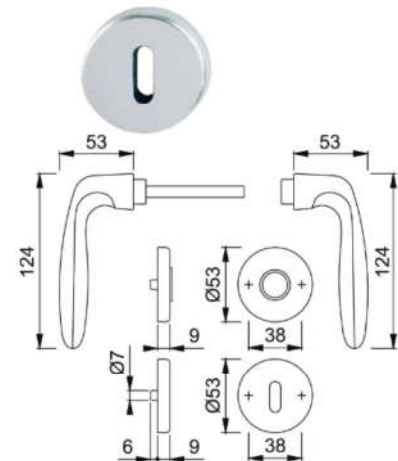

Lieferung nur eingeschränkt möglich.
Kein Express und Lieferung nach: DK, EE, FI,
GB, GR, HU, IE, LT, LV, NO, SE, SK, TR.

Alle Preise verstehen sich als
unverbindliche Preisempfehlungen
des E/D/E.



BM1/25

Lochteil und Drückerpaar, Serie Tôkyô 1710/273KP

HOPPE-Aluminium-Innentür-Kurzschild-Garnitur (Türgriff-Garnitur): geprüft nach DIN EN 1906 (Benutzungs-Kategorie 3), Türgriffe mit HOPPE-Schnellstift-Verbindung (mit HOPPE-Vollstift), Schilder sichtbar verschraubt.

HOPPE 
Der gute Griff.

| Lief.-Art.-Nr. | Ausführung | für Türstärke mm | PE | VE | Kenn- zeichen | EAN (GTIN) | Preis netto € |
|----------------|--------------------------|---------------------|---------|---------|------------------|---------------|---------------------|
| 3174276 | Lochteil, 8 mm, F1 | – | 1 Stück | 1 Stück | 91.1.002 | 4012789426243 | 4,95 |
| 2826201 | Drückerpaar, 9 mm, F1 | 37-42 | 1 Paar | 1 Stück | 82.1.005 | 4012789220100 | 9,90 |

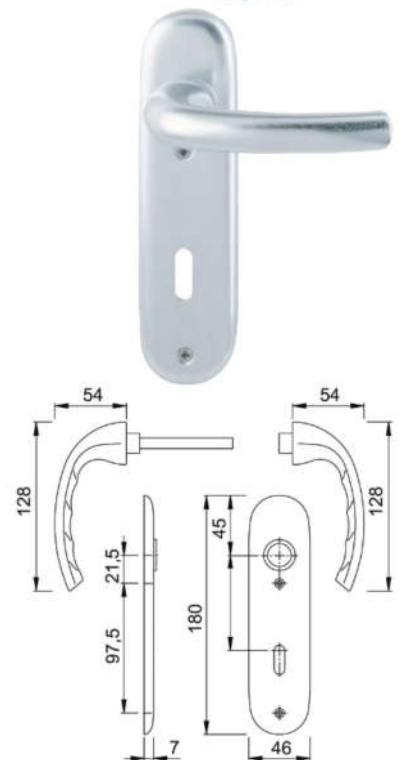

Haustür-Drücker 113H, Serie London

Türgriffe mit HOPPE-Profilstift-Verbindung, 10 mm Vierkant.

| Lief.-Art.-Nr. | Ausführung | für Türstärke mm | PE | VE | Kenn- zeichen | EAN (GTIN) | Preis netto € |
|----------------|--------------------|---------------------|---------|---------|------------------|---------------|---------------------|
| 6168371 | Drückerpaar, F1 | 53-73 | 1 Paar | 1 Paar | 85.1.011 | 4012789273441 | 20,14 |
| 6275002 | Lochteil, F1 | – | 1 Stück | 1 Stück | 93.1.005 | 4012789301830 | 10,08 |
| 6168413 | Drückerpaar, F2 | 53-73 | 1 Paar | 1 Paar | 85.1.011 | 4012789273458 | 20,14 |
| 6241442 | Lochteil, F2 | – | 1 Stück | 1 Stück | 93.1.005 | 4012789291841 | 10,08 |

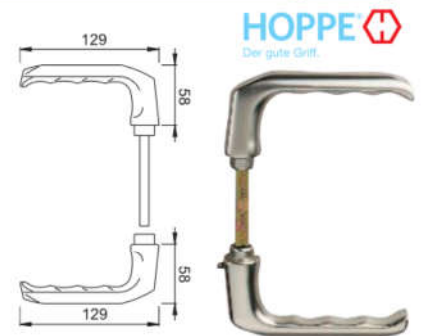

Haustür-Drücker 138H, Serie Paris

- Türgriffe mit HOPPE-Profilstift-Verbindung
- 10 mm Vierkant

| Lief.-Art.-Nr. | Ausführung | Kenn- zeichen | EAN (GTIN) | Preis netto € |
|----------------|--------------|------------------|---------------|---------------------|
| 6853287 | Lochteil, F1 | 09.1.008 | 4012789003468 | 13,75 |



Haustür-Schlüsselrosette 42S

- Unterkonstruktion: Stahl, Stütznocken
- Befestigung: verdeckt, durchgehend
- Für Gewindeschrauben M5

HOPPE 
Der gute Griff.

| Lief.-Art.-Nr. | Ausführung | Kennzeichen | EAN (GTIN) | Preis netto € |
|----------------|------------|-------------|---------------|---------------|
| 6918890 | PZ, F1 | 60.1.005 | 4012789321791 | 9,51 |



Haustür-Langschild 202H

HOPPE-Aluminium-Innentür(Haustür)-Langschild, Schilder sichtbar verschraubt.

HOPPE 
Der gute Griff.

| Lief.-Art.-Nr. | Ausführung | Kennzeichen | EAN (GTIN) | Preis netto € |
|----------------|------------------|-------------|---------------|---------------|
| 6715643 | 92/10 mm, PZ, F1 | 53.1.014 | 4012789009460 | 24,70 |
| 6715668 | 92/10 mm, PZ, F2 | 53.1.014 | 4012789009477 | 24,70 |



Korridor-Wechselgarnitur

Mit Übersteckrosetten rund, mit unsichtbarer Verschraubung, 8 mm Vierkant, Aluminium naturfarbig F1 eloxiert.

| PE | VE | Kennzeichen | EAN (GTIN) | Preis netto € |
|--------|--------|-------------|---------------|---------------|
| 1 Grt. | 1 Grt. | 88.1.015 | 4317784251273 | 28,59 |



Zimmertür-Drücker

8 mm Vierkant, mit Madenschraube, Aluminium natur F1.

| PE | VE | Kennzeichen | EAN (GTIN) | Preis netto € |
|--------|---------|-------------|---------------|---------------|
| 1 Paar | 10 Paar | 04.1.007 | 4330816919873 | 12,67 |



Lieferung nur eingeschränkt möglich.
Kein Express und Lieferung nach: DK, EE, FI,
GB, GR, HU, IE, LT, LV, NO, SE, SK, TR.

Alle Preise verstehen sich als
unverbindliche Preisempfehlungen
des E/D/E.



Zimmertür-Drücker

8 mm Vierkant.

Befestigung des Lochteiles durch Madenschrauben.

| Oberfläche | PE | VE | Kennzeichen | EAN (GTIN) | Preis netto € |
|------------------------|--------|---------|-------------|---------------|---------------|
| Aluminium natur F1 | 1 Paar | 10 Paar | 24.1.004 | 4330816000700 | 7,64 |
| Aluminium neusilber F2 | 1 Paar | 10 Paar | 24.1.004 | 4330816000717 | 7,64 |



Zimmertür-Langschilder

72 mm, mit 3 Schraublöchern.

| Oberfläche | Lochung | PE | VE | Kennzeichen | EAN (GTIN) | Preis netto € |
|------------------------|---------|--------|---------|-------------|---------------|---------------|
| Aluminium natur F1 | BB | 1 Paar | 10 Paar | 09.1.003 | 4330816000748 | 5,56 |
| Aluminium natur F1 | PZ | 1 Paar | 10 Paar | 09.1.003 | 4330816000755 | 5,56 |
| Aluminium neusilber F2 | BB | 1 Paar | 10 Paar | 09.1.003 | 4330816000762 | 5,56 |
| Aluminium neusilber F2 | PZ | 1 Paar | 10 Paar | 09.1.003 | 4330816084694 | 5,56 |



Bad-Garnitur

8/78 mm, rot-weiß.

| Oberfläche | PE | VE | Kennzeichen | EAN (GTIN) | Preis netto € |
|------------------------|--------|--------|-------------|---------------|---------------|
| Aluminium natur F1 | 1 Grt. | 1 Grt. | 45.1.014 | 4330816001004 | 26,00 |
| Aluminium neusilber F2 | 1 Grt. | 1 Grt. | 45.1.014 | 4330816084700 | 26,00 |



Korridor-Wechselgarnitur

Mit Kugelknopf, 8/72 mm, Lochteil links und rechts verwendbar, PZ-Lochung.

| Oberfläche | PE | VE | Kennzeichen | EAN (GTIN) | Preis netto € |
|------------------------|--------|--------|-------------|---------------|---------------|
| Aluminium natur F1 | 1 Grt. | 1 Grt. | 44.1.010 | 4330816001011 | 18,79 |
| Aluminium neusilber F2 | 1 Grt. | 1 Grt. | 44.1.010 | 4330816084724 | 18,79 |



Haustür-Drücker

10 mm Vierkant.

Befestigung des Lochteiles durch Madenschrauben.

| Oberfläche | PE | VE | Kennzeichen | EAN (GTIN) | Preis netto € |
|------------------------|--------|---------|-------------|---------------|---------------|
| Aluminium natur F1 | 1 Paar | 10 Paar | 48.1.009 | 4330816000786 | 17,07 |
| Aluminium neusilber F2 | 1 Paar | 10 Paar | 48.1.009 | 4330816084731 | 17,07 |



Haustür-Langschilder

92 mm, sichtbare Verschraubung.

| Oberfläche | Lochung | PE | VE | Kennzeichen | EAN (GTIN) | Preis netto € |
|------------------------|---------|--------|--------|-------------|---------------|---------------|
| Aluminium natur F1 | PZ | 1 Paar | 5 Paar | 19.1.006 | 4330816000991 | 11,14 |
| Aluminium neusilber F2 | PZ | 1 Paar | 5 Paar | 19.1.006 | 4330816084755 | 11,14 |



Zimmertür-Drücker

8 mm Vierkant, Aluminium neusilberfarbig F2.

Befestigung des Lochteiles durch Madenschraube.

| Ausführung | PE | VE | Kennzeichen | EAN (GTIN) | Preis netto € |
|------------|--------|--------|-------------|---------------|---------------|
| rechts | 1 Paar | 5 Paar | 19.1.006 | 4330816001097 | 11,14 |
| links | 1 Paar | 5 Paar | 19.1.006 | 4330816001103 | 11,14 |



Abb. silberfarbig F1

Zimmertür-Langschilder

72 mm, Aluminium neusilberfarbig F2.

| Ausführung | PE | VE | Kennzeichen | EAN (GTIN) | Preis netto € |
|------------|--------|---------|-------------|---------------|---------------|
| BB Lochung | 1 Paar | 10 Paar | 09.1.004 | 4330816001172 | 7,36 |
| PZ Lochung | 1 Paar | 10 Paar | 09.1.004 | 4330816001189 | 7,36 |



Abb. silberfarbig F1



Lieferung nur eingeschränkt möglich.
Kein Express und Lieferung nach: DK, EE, FI,
GB, GR, HU, IE, LT, LV, NO, SE, SK, TR.

Alle Preise verstehen sich als unverbindliche Preisempfehlungen des E/D/E.



Korridor-Knopflingschild

72 mm, PZ-Lochung, Aluminium neusilberfarbig F2.

| Ausführung | PE | VE | Kennzeichen | EAN (GTIN) | Preis netto € |
|------------|---------|---------|-------------|---------------|---------------|
| Pilzknopf | 1 Stück | 2 Stück | 08.1.007 | 4330816001226 | 12,75 |



Abb. silberfarbig F1

Haustür-Drücker

10 mm Vierkant, Aluminium neusilberfarbig F2.
Befestigung des Lochteiles durch Madenschraube.

| Ausführung | PE | VE | Kennzeichen | EAN (GTIN) | Preis netto € |
|------------|--------|--------|-------------|---------------|---------------|
| rechts | 1 Paar | 2 Paar | 79.1.011 | 4330816001134 | 21,23 |
| links | 1 Paar | 2 Paar | 79.1.011 | 4330816001141 | 21,23 |



Abb. silberfarbig F1

Haustür-Langschilder

92 mm, Aluminium neusilberfarbig F2.

| Ausführung | PE | VE | Kennzeichen | EAN (GTIN) | Preis netto € |
|------------|--------|--------|-------------|---------------|---------------|
| PZ-Lochung | 1 Paar | 5 Paar | 01.1.008 | 4330816001196 | 14,41 |



Abb. silberfarbig F1

Haustür-Knopflingschild

92 mm, PZ-Lochung, Aluminium neusilberfarbig F2.

| Ausführung | PE | VE | Kennzeichen | EAN (GTIN) | Preis netto € |
|------------|---------|---------|-------------|---------------|---------------|
| Pilzknopf | 1 Stück | 2 Stück | 16.1.011 | 4330816084779 | 20,09 |



Zimmertür-Drücker

8 mm Vierkant, Aluminium neusilberfarbig F2.

Neue Befestigung des Lochteiles durch Madenschraube.

| | PE | VE | Kennzeichen | EAN (GTIN) | Preis netto € |
|--|--------|---------|-------------|---------------|---------------|
| | 1 Paar | 10 Paar | 52.1.005 | 4330816001295 | 9,94 |



Drücker-Lochteile

8 mm Vierkant, links und rechts verwendbar, Aluminium neusilberfarbig F2.

Neue Befestigung des Lochteiles durch Madenschraube.

| | PE | VE | Kennzeichen | EAN (GTIN) | Preis netto € |
|--|---------|----------|-------------|---------------|---------------|
| | 1 Stück | 10 Stück | 81.1.002 | 4330816001301 | 5,05 |



Zimmertür-Kurzschilder

72 mm, Aluminium neusilberfarbig F2.

| Ausführung | PE | VE | Kennzeichen | EAN (GTIN) | Preis netto € |
|------------|--------|---------|-------------|---------------|---------------|
| BB-Lochung | 1 Paar | 10 Paar | 58.1.003 | 4330816001318 | 6,44 |
| PZ-Lochung | 1 Paar | 10 Paar | 58.1.003 | 4330816001325 | 6,44 |



Abb. silberfarbig F1

Korridor-Wechselgarnitur

Mit abgeflachtem Knopf, 8/72 mm, PZ gelocht, rechts und links verwendbar.

Aluminium neusilberfarbig F2.

| | PE | VE | Kennzeichen | EAN (GTIN) | Preis netto € |
|--|--------|--------|-------------|---------------|---------------|
| | 1 Grt. | 1 Grt. | 76.1.012 | 4330816001332 | 22,97 |



Lieferung nur eingeschränkt möglich.
Kein Express und Lieferung nach: DK, EE, FI,
GB, GR, HU, IE, LT, LV, NO, SE, SK, TR.

Alle Preise verstehen sich als unverbindliche Preisempfehlungen des E/D/E.



Drücker-Rosette

50 mm.

| Oberfläche | Kennzeichen | EAN (GTIN) | Preis netto € |
|------------------------------|-------------|---------------|---------------|
| Aluminium naturfarbig F1 | 48.1.001 | 4330816084786 | 2,66 |
| Aluminium neusilberfarbig F2 | 48.1.001 | 4330816001059 | 2,66 |



Schlüssel-Rosette

50 mm.

| Lochung | Oberfläche | PE | VE | Kennzeichen | EAN (GTIN) | Preis netto € |
|---------|------------------------------|---------|---------|-------------|---------------|---------------|
| BB | Aluminium naturfarbig F1 | 1 Stück | 5 Stück | 48.1.001 | 4330816084793 | 2,66 |
| BB | Aluminium neusilberfarbig F2 | 1 Stück | 1 Stück | 48.1.001 | 4330816001066 | 2,66 |
| PZ | Aluminium naturfarbig F1 | 1 Stück | 1 Stück | 48.1.001 | 4330816841051 | 2,66 |
| PZ | Aluminium neusilberfarbig F2 | 1 Stück | 1 Stück | 48.1.001 | 4330816841044 | 2,66 |



Knopfdrücker

8 mm Vierkant, Aluminium neusilberfarbig F2.

| Ausführung | PE | VE | Kennzeichen | EAN (GTIN) | Preis netto € |
|---------------------------|---------|----------|-------------|---------------|---------------|
| Drückerpaar Pilzknopf | 1 Paar | 1 Paar | 54.1.009 | 4330816001264 | 17,17 |
| Drückerpaar Herzknopf | 1 Paar | 5 Paar | 93.1.011 | 4330816001257 | 21,47 |
| Drückerlochteil Pilzknopf | 1 Stück | 10 Stück | 78.1.004 | 4330816127179 | 8,61 |
| Drückerlochteil Herzknopf | 1 Stück | 10 Stück | 96.1.005 | 4330816127186 | 10,73 |



Abb. silberfarbig F1

Knopfdrücker

50 mm, 8 mm Vierkant, Aluminium naturfarbig F1.

| Ausführung | PE | VE | Kennzeichen | EAN (GTIN) | Preis netto € |
|------------------|---------|----------|-------------|---------------|---------------|
| Knopfdrückerpaar | 1 Paar | 5 Paar | 54.1.009 | 4330816001073 | 17,17 |
| Knopflochteil | 1 Stück | 10 Stück | 78.1.004 | 4330816127193 | 8,61 |



Zimmertür-Kastendrücker 113K

- Türgriffe mit HOPPE-Profilstift-Verbindung
- Ohne Bund
- 8 mm Vierkant

HOPPE 
Der gute Griff.

| Lief.-Art.-Nr. | Ausführung | Kennzeichen | EAN (GTIN) | Preis netto € |
|----------------|-----------------|-------------|---------------|---------------|
| 6399752 | Drückerpaar, F1 | 99.1.005 | 4012789351453 | 8,35 |

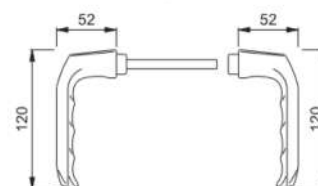

Zimmertür-Langschilder 202SP

Schilder sichtbar verschraubt.

Bitte beachten Sie die abweichenden VE 1 Paar bzw. 50 Paar.

HOPPE 
Der gute Griff.

| Lief.-Art.-Nr. | Ausführung | Kennzeichen | EAN (GTIN) | Preis netto € |
|----------------|---------------|-------------|---------------|---------------|
| 8128456 | 55 mm, PZ, F1 | 38.1.003 | 4012789604184 | 5,74 |

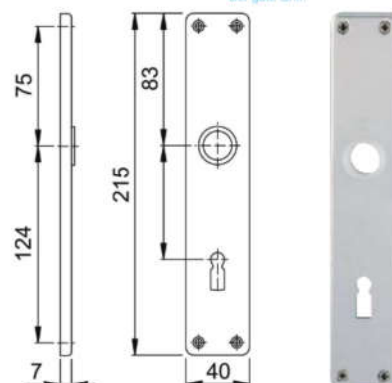

Türkнопf auf Rosette

50 mm, Aluminium neusilberfarbig F2.

| Ausführung | PE | VE | Kennzeichen | EAN (GTIN) | Preis netto € |
|------------|---------|----------|-------------|---------------|---------------|
| Pilzknopf | 1 Stück | 10 Stück | 12.1.006 | 4330816001271 | 11,01 |



Abb. silberfarbig F1

Türkнопf auf Rosette

Kugelknopf 50 mm, Aluminium naturfarbig F1.

| Ausführung | PE | VE | Kennzeichen | EAN (GTIN) | Preis netto € |
|------------|---------|----------|-------------|---------------|---------------|
| Kugelknopf | 1 Stück | 10 Stück | 13.1.006 | 4330816001080 | 11,03 |



Lieferung nur eingeschränkt möglich.
Kein Express und Lieferung nach: DK, EE, FI,
GB, GR, HU, IE, LT, LV, NO, SE, SK, TR.

Alle Preise verstehen sich als
unverbindliche Preisempfehlungen
des E/D/E.



BM1/33

Metalltürdrücker

8 mm, mit unsichtbarer Verschraubung, mit Rückholmechanismus.

| Oberfläche | PE | VE | Kennzeichen | EAN (GTIN) | Preis netto € |
|--------------------------|---------|----------|-------------|---------------|---------------|
| Aluminium naturfarbig F1 | 1 Stück | 10 Stück | 77.1.014 | 4317784200196 | 26,58 |



Abb. weiß

Schlüssel-Rosette PZ

Mit unsichtbarer Verschraubung, passend zum Metalltürdrücker.

| Oberfläche | PE | VE | Kennzeichen | EAN (GTIN) | Preis netto € |
|--------------------|---------|----------|-------------|---------------|---------------|
| Aluminium natur F1 | 1 Stück | 10 Stück | 37.1.003 | 4317784200219 | 6,07 |



Abb. weiß

Hebetürknoopf

Pilzform.

| Oberfläche | PE | VE | Kennzeichen | EAN (GTIN) | Preis netto € |
|------------------------------|---------|----------|-------------|---------------|---------------|
| Aluminium naturfarbig F1 | 1 Stück | 10 Stück | 29.1.002 | 4330816001370 | 4,12 |
| Aluminium neusilberfarbig F2 | 1 Stück | 10 Stück | 29.1.002 | 4330816001387 | 4,12 |



Gekröpfter Knopf auf Gussrossette

- 50 mm Bohrabstand

| Ausführung | Kennzeichen | EAN (GTIN) | Preis netto € |
|-------------|-------------|---------------|---------------|
| fest | 24.1.008 | 4053569825429 | 14,83 |
| festdrehbar | 64.1.008 | 4053569825436 | 15,55 |



Gekröpfter Kugelknopf auf Gussrossette

- Für Kastenschlösser
- 68 mm Bohrabstand

| Ausführung | Kennzeichen | EAN (GTIN) | Preis netto € |
|-------------|-------------|---------------|---------------|
| fest | 08.1.012 | 4053569825443 | 21,74 |
| festdrehbar | 48.1.012 | 4053569825450 | 22,46 |



Gekröpfter Kugelknopf auf Gusschild

- Für Kastenschlösser
- 68 mm Bohrabstand

| Ausführung | Kennzeichen | EAN (GTIN) | Preis netto € |
|-------------|-------------|---------------|---------------|
| fest | 72.1.012 | 4053569825467 | 22,90 |
| festdrehbar | 12.1.013 | 4053569825474 | 23,62 |



Gussrosette für Kastenschlösser

- Mit diversen Knöpfen und Drückermodellen kombinierbar
- Bohrabstand: 68 mm

| Ausführung | Kennzeichen | EAN (GTIN) | Preis netto € |
|-------------|-------------|---------------|---------------|
| fest | 24.1.004 | 4053569825481 | 7,63 |
| festdrehbar | 24.1.004 | 4053569825498 | 7,63 |



Gusschild für Kastenschlösser

- Mit diversen Knöpfen und Drückermodellen kombinierbar
- Bohrabstand: 68 mm

| Ausführung | Lochung | Kennzeichen | EAN (GTIN) | Preis netto € |
|-------------|---------|-------------|---------------|---------------|
| fest | PZ | 88.1.004 | 4053569825504 | 8,78 |
| festdrehbar | PZ | 88.1.004 | 4053569825511 | 8,78 |



Zylinderrosette, rund

- Rosettenstärke: 12 mm

| Lochung | Kennzeichen | EAN (GTIN) | Preis netto € |
|---------|-------------|---------------|---------------|
| PZ | 88.1.010 | 4053569825528 | 19,58 |



Zylinderrosette, rund

- Mit Gewinde-Zylinderabreißschutz
- Rosettenstärke: 15 mm

| Kennzeichen | EAN (GTIN) | Preis netto € |
|-------------|---------------|---------------|
| 08.1.018 | 4053569825535 | 32,54 |



Lieferung nur eingeschränkt möglich.
Kein Express und Lieferung nach: DK, EE, FI,
GB, GR, HU, IE, LT, LV, NO, SE, SK, TR.

Alle Preise verstehen sich als
unverbindliche Preisempfehlungen
des E/D/E.



Schlüsselschild

- Mit Zylinderabreißschutz
- Schildstärke: 15 mm

| | Kennzeichen | EAN (GTIN) | Preis netto € |
|--|-------------|---------------|------------------|
| | 28.1.017 | 4053569825542 | 31,10 |

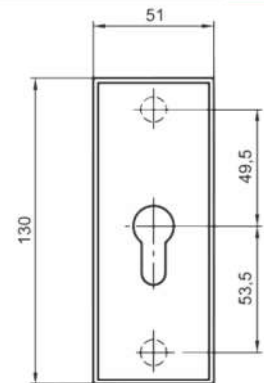

ZT-Knopf 50

- Für Wohnungsabschluss-Türen
- Verbindung: für HOPPE-Profilstifte

HOPPE 
Der gute Griff.

| Lief.-Art.-Nr. | Ausführung | Kennzeichen | EAN (GTIN) | Preis netto € |
|----------------|---------------------------------|-------------|---------------|------------------|
| 8099582 | Knopfrosette fest 50/50, F1 | 50.1.014 | 4012789588729 | 24,64 |
| 8099541 | Knopfdrücker-Lochteil 50/8, F1 | 67.1.009 | 4012789588705 | 16,44 |
| 8099483 | Knopfdrücker-Stiftteil 50/8, F1 | 67.1.009 | 4012789588514 | 16,44 |



Abbildung Knopf feststehend

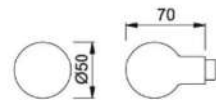

Knopf-Lochteil 54

- Für Wohnungsabschluss-Türen
- Verbindung: für HOPPE-Profilstifte

HOPPE 
Der gute Griff.

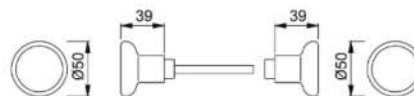

| Lief.-Art.-Nr. | Ausführung | Kennzeichen | EAN (GTIN) | Preis netto € |
|----------------|------------|-------------|---------------|------------------|
| 578344 | 8 mm, F1 | 44.1.006 | 4012789022629 | 10,95 |
| 6990485 | 8 mm, F2 | 91.1.006 | 4011952050018 | 11,75 |
| 6990493 | 8 mm, F4 | 56.1.007 | 4011952050025 | 12,85 |

Profiltür-Knopf auf Rosette 52G/22

- Mit festem Knopf
- 50 mm Lochabstand
- Rosette 70 x 30 mm
- Knopf 40 x 77 mm
- 8 mm Vierkant

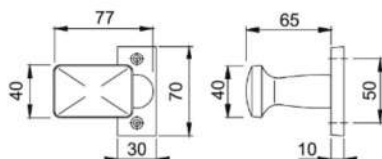

HOPPE 
Der gute Griff.



| Lief.-Art.-Nr. | Ausführung | Kennzeichen | EAN (GTIN) | Preis netto € |
|----------------|------------|-------------|---------------|---------------|
| 520008 | 8 mm, F1 | 07.1.015 | 4012789049923 | 25,62 |

Profiltür-Griff auf Rosette 117GF/22

- 50 mm Lochabstand
- Rosette 69 x 29 mm
- Griff 137 mm Gesamtlänge
- 8 mm Vierkant

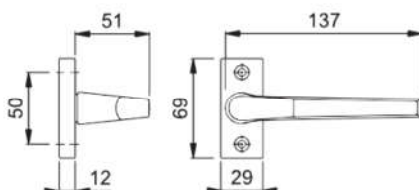

HOPPE 
Der gute Griff.



| Lief.-Art.-Nr. | Ausführung | Kennzeichen | EAN (GTIN) | Preis netto € |
|----------------|------------|-------------|---------------|---------------|
| 633746 | 8 mm, F1 | 89.1.018 | 4012789024647 | 31,54 |

ZT-Knopf E58/42KV

- HOPPE-Aluminium-Knopfrosette für Wohnungsabschluss-Türen
- Lagerung: Knopf fest, mit Gewinde
- Verbindung: HOPPE-FDW-Profilstift
- Unterkonstruktion: Kunststoff, Stütznocken
- Befestigung: verdeckt, durchgehend, für Mehrzweckschrauben

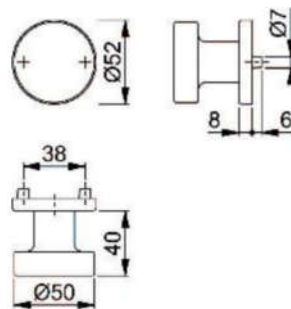

HOPPE 
Der gute Griff.



| Lief.-Art.-Nr. | Ausführung | Kennzeichen | EAN (GTIN) | Preis netto € |
|----------------|--------------------------|-------------|---------------|---------------|
| 6985626 | Knopfrosette 58/42 KV,F1 | 95.1.015 | 4012789470710 | 27,11 |



Lieferung nur eingeschränkt möglich.
Kein Express und Lieferung nach: DK, EE, FI,
GB, GR, HU, IE, LT, LV, NO, SE, SK, TR.

Alle Preise verstehen sich als
unverbindliche Preisempfehlungen
des E/D/E.



Türgriff auf Griffrosette 138GF/55, Serie Paris

HOPPE-Aluminium-Rosetten-Türgriff-Halbgarnitur ohne Schlüsselrosette für Profiltüren (Innenseite), Türgriff fest/drehbar in wartungsfreiem Gleitlager, Rosette mit Zinkdruckguss-Unterkonstruktion, mit Rückholfeder, verdeckte Verschraubung.

Ausführung 8 mm: Türgriff für HOPPE-FEI-Profilstift-Verbindung

Ausführung 10 mm: Türgriff für HOPPE-Spreizstift, abgerundet

HOPPE 
Der gute Griff.

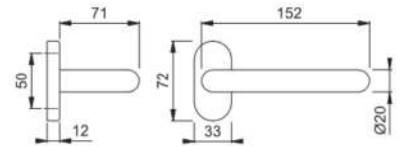

| Lief.-Art.-Nr. | Ausführung | Kennzeichen | EAN (GTIN) | Preis netto € |
|----------------|------------|-------------|---------------|---------------|
| 3162013 | 8 mm, F1 | 63.1.017 | 4012789415834 | 29,98 |
| 3162101 | 10 mm, F1 | 71.1.021 | 4012789415940 | 36,90 |

FS-Türgriff auf Griffrosette FS-138GF/55, Serie Paris

HOPPE-Aluminium-Feuerschutz-Rosetten-Türgriff-Halbgarnitur ohne Schlüsselrosette für Profiltüren, geprüft nach DIN 18273, Türgriff fest/drehbar in wartungsfreiem Gleitlager, Stahl-Unterkonstruktion, HOPPE-Vollstift-Verbindung, verdeckte Verschraubung, Türgriff mit Stahlkern.

HOPPE 
Der gute Griff.

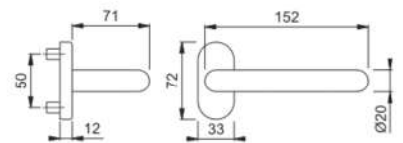

| Lief.-Art.-Nr. | Ausführung | für Türstärke mm | Kennzeichen | EAN (GTIN) | Preis netto € |
|----------------|------------|------------------|-------------|---------------|---------------|
| 8171456 | 9 mm, F1 | 45-65 | 76.1.024 | 4012789625684 | 42,09 |

Türgriff auf Griffrosette 1401GF2/55, Serie Rotterdam

HOPPE-Aluminium-Rosetten-Türgriff-Halbgarnitur ohne Schlüsselrosette für Profiltüren (Innenseite), Türgriff fest/drehbar in wartungsfreiem Gleitlager, Rosette mit Zinkdruckguss-Unterkonstruktion, mit Rückholfeder, verdeckte Verschraubung.

Ausführung 8 mm: Türgriff für HOPPE-FEI-Profilstift-Verbindung

Ausführung 10 mm: Türgriff für HOPPE-Spreizstift, abgerundet

HOPPE 
Der gute Griff.

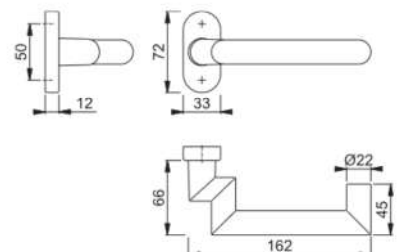

| Lief.-Art.-Nr. | Ausführung | Kennzeichen | EAN (GTIN) | Preis netto € |
|----------------|------------|-------------|---------------|---------------|
| 3621911 | 8 mm, F1 | 17.1.033 | 4012789640458 | 56,38 |
| 3629146 | 10 mm, F1 | 23.1.037 | 4012789647204 | 63,30 |

Türgriff auf Griffrosette 1313G/55, Serie Liverpool

HOPPE-Aluminium-Rosetten-Türgriff-Halbgarnitur ohne Schlüsselrosette für Profiltüren (Innenseite), Türgriff fest/drehbar in wartungsfreiem Gleitlager, Rosette mit Zinkdruckguss-Unterkonstruktion, mit Rückholfeder, verdeckte Verschraubung.

Ausführung 8 mm: Türgriff für HOPPE-FEI-Profilstift-Verbindung

Ausführung 10 mm: Türgriff für HOPPE-Spreizstift, abgerundet

HOPPE 
Der gute Griff.

| Lief.-Art.-Nr. | Ausführung | Kennzeichen | EAN (GTIN) | Preis netto € |
|----------------|------------|-------------|---------------|---------------|
| 2906076 | 8 mm, F1 | 65.1.014 | 4012789260670 | 24,91 |
| 2906092 | 10 mm, F1 | 74.1.018 | 4012789260694 | 31,86 |



FS-Türgriff auf Griffrosette FS-1313G/55, Serie Liverpool

HOPPE-Aluminium-Feuerschutz-Rosetten-Türgriff-Halbgarnitur ohne Schlüsselrosette für Profiltüren, geprüft nach DIN 18273, Türgriff fest/drehbar in wartungsfreiem Gleitlager, Stahl-Unterkonstruktion, HOPPE-Profilvollstift-Verbindung, verdeckte Verschraubung.

HOPPE 
Der gute Griff.

| Lief.-Art.-Nr. | Ausführung | Kennzeichen | EAN (GTIN) | Preis netto € |
|----------------|------------|-------------|---------------|---------------|
| 2906084 | 9 mm, F1 | 92.1.021 | 4012789260687 | 37,27 |



FS-Türgriff auf Griffrosette FS-1301GF2/55, Serie San Francisco

HOPPE-Aluminium-Feuerschutz-Rosetten-Türgriff-Halbgarnitur ohne Schlüsselrosette für Profiltüren, geprüft nach DIN 18273, Türgriff fest/drehbar in wartungsfreiem Gleitlager, mit Rückholfeder, Stahl-Unterkonstruktion, HOPPE-Profilvollstift-Verbindung, verdeckte Verschraubung.

HOPPE 
Der gute Griff.

| Lief.-Art.-Nr. | Ausführung | Kennzeichen | EAN (GTIN) | Preis netto € |
|----------------|------------|-------------|---------------|---------------|
| 3714181 | 9 mm, F1 | 45.1.031 | 4012789758276 | 53,46 |

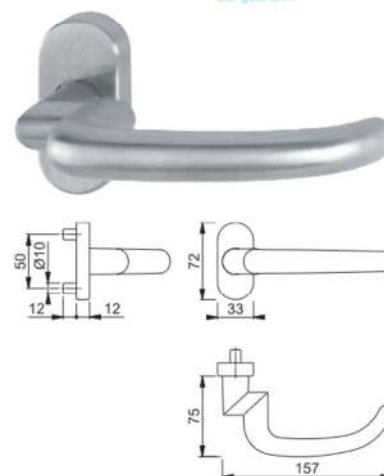

Lieferung nur eingeschränkt möglich.
Kein Express und Lieferung nach: DK, EE, FI,
GB, GR, HU, IE, LT, LV, NO, SE, SK, TR.

Alle Preise verstehen sich als
unverbindliche Preisempfehlungen
des E/D/E.



FS-AP-Türgriff auf Griffrosette FS-1301GF2/55, Serie San Francisco

HOPPE-Aluminium-Feuerschutz-Antipanik-Rosetten-Türgriff-Halbgarnitur ohne Schlüsselrosette für Profiltüren, geprüft nach DIN 18273, Türgriff fest/drehbar in wartungsfreiem Gleitlager, Stahl-Unterkonstruktion, mit Rückholfeder, HOPPE-Antipanik-Vollstift-Verbindung, verdeckte Verschraubung, Türgriff mit Stahlkern.

HOPPE 
Der gute Griff.

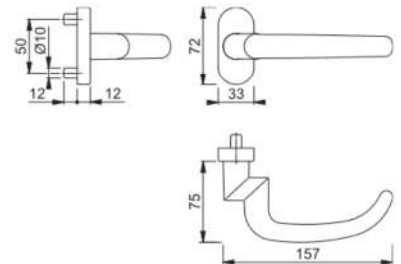

| Lief.-Art.-Nr. | Ausführung | für Türstärke mm | Kenn- zeichen | EAN (GTIN) | Preis netto € |
|----------------|------------|---------------------|------------------|---------------|---------------------|
| 3714210 | 9 mm, F1 | 45-65 | 99.1.037 | 4012789758344 | 64,58 |

Knopfrosette 50G/55

HOPPE-Aluminium-Knopfrosette für Profiltüren, mit gekröpftem Knopf, Rosette mit Zinkdruckguss-Unterkonstruktion, verdeckte Verschraubung.

Ausführung fest/drehbar: gelagert im wartungsfreien Gleitlager, mit Rückholfeder, Türgriff für HOPPE-Vollstift-Verbindung

Ausführung fest: Türgriff für HOPPE-FDW-Stift-Verbindung

HOPPE 
Der gute Griff.

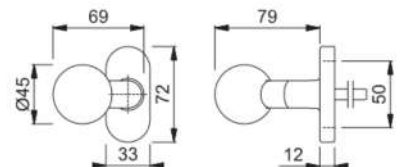

| Lief.-Art.-Nr. | Ausführung | PE | VE | Kenn- zeichen | EAN (GTIN) | Preis netto € |
|----------------|------------------------|---------|----------|------------------|---------------|---------------------|
| 3163569 | -, fest, F1 | 1 Stück | 12 Stück | 03.1.028 | 4012789417180 | 47,65 |
| 3163905 | 8 mm, fest/drehbar, F1 | 1 Stück | 12 Stück | 03.1.028 | 4012789417456 | 47,65 |

FS-Knopfrosette FS-50G/55

HOPPE-Aluminium-Feuerschutz-Knopfrosette für Profiltüren, geprüft nach DIN 18273, Türgriff mit gekröpftem Knopf, Stahl-Unterkonstruktion, für HOPPE-FDW-Profilvollstift-Verbindung, verdeckte Verschraubung.

Ausführung fest/drehbar: gelagert im wartungsfreien Gleitlager, mit Rückholfeder

HOPPE 
Der gute Griff.

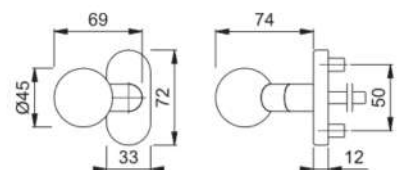

| Lief.-Art.-Nr. | Ausführung | PE | VE | Kenn- zeichen | EAN (GTIN) | Preis netto € |
|----------------|------------------------|---------|----------|------------------|---------------|---------------------|
| 2901371 | 9 mm, fest/drehbar, F1 | 1 Stück | 12 Stück | 39.1.033 | 4012789258110 | 56,77 |
| 3163761 | -, fest, F1 | 1 Stück | 12 Stück | 39.1.033 | 4012789417258 | 56,77 |

Knopfrosette 58G/55

HOPPE-Aluminium-Knopfrosette für Profiltüren, mit gekröpftem Knopf, Rosette mit Zinkdruckguss-Unterkonstruktion, verdeckte Verschraubung.

Ausführung fest/drehbar: gelagert im wartungsfreien Gleitlager, mit Rückholfeder, für HOPPE-Profilvollstift

Ausführung fest: für HOPPE-FDW-Profilstift

| Lief.-Art.-Nr. | Ausführung | PE | VE | Kennzeichen | EAN (GTIN) | Preis netto € |
|----------------|------------------------|---------|----------|-------------|---------------|---------------|
| 3162321 | 8 mm, fest/drehbar, F1 | 1 Stück | 12 Stück | 14.1.017 | 4012789416084 | 29,14 |
| 3164262 | -, fest, F1 | 1 Stück | 12 Stück | 14.1.017 | 4012789417814 | 29,14 |

HOPPE 
Der gute Griff.

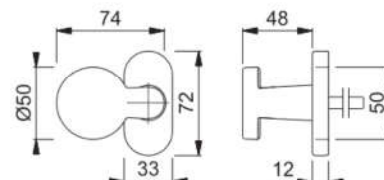

FS-58G/55 FS-Knopfrosette

HOPPE-Aluminium-Feuerschutz-Knopfrosette für Profiltüren, geprüft nach DIN 18273, Türgriff mit gekröpftem Knopf, Stahl-Unterkonstruktion, für HOPPE-FDW-Profilvollstift-Verbindung, verdeckte Verschraubung.

Ausführung fest/drehbar: gelagert im wartungsfreien Gleitlager, mit Rückholfeder

| Lief.-Art.-Nr. | Ausführung | PE | VE | Kennzeichen | EAN (GTIN) | Preis netto € |
|----------------|-------------|---------|----------|-------------|---------------|---------------|
| 3164351 | -, fest, F1 | 1 Stück | 12 Stück | 46.1.023 | 4012789418118 | 39,88 |

HOPPE 
Der gute Griff.

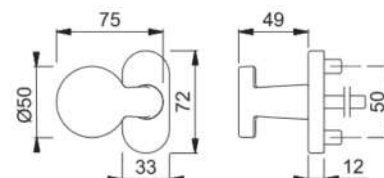

Lieferung nur eingeschränkt möglich.
Kein Express und Lieferung nach: DK, EE, FI,
GB, GR, HU, IE, LT, LV, NO, SE, SK, TR.

Alle Preise verstehen sich als
unverbindliche Preisempfehlungen
des E/D/E.



BM1/41

Schlüsselrosette 55S

HOPPE-Aluminium-Schlüsselrosette für Profiltüren, Zinkdruckguss-Unterkonstruktion, verdeckte Verschraubung, 33 x 72 mm.

HOPPE 
Der gute Griff.



Abb. zeigt
2906691

| Lief.-Art.-Nr. | Typ | Ausführung | Stärke mm | PE | VE | Kenn- zeichen | EAN (GTIN) | Preis netto € |
|----------------|--|-------------------|--------------|---------|----------|------------------|---------------|---------------------|
| 2906691 | Profiltür-Schlüsselrosette | 55S, PZ, F1 | 8 | 1 Stück | 30 Stück | 94.1.003 | 4012789261011 | 6,70 |
| 2906560 | Profiltür-Schlüsselrosette | 55S, PZ, F1 | 6 | 1 Stück | 1 Stück | 10.1.007 | 4012789260878 | 12,08 |
| 2906586 | Profiltür-Schiebe-Schlüsselrosette | 55S-SR, PZ, F1 | 8 | 1 Stück | 1 Stück | 44.1.007 | 4012789260885 | 12,65 |
| 2906594 | Profiltür-Schiebe-Schlüsselrosette | 55S-SR, PZ, F1 | 14 | 1 Stück | 1 Stück | 78.1.007 | 4012789260908 | 13,22 |
| 2906711 | Profiltür-Schlüsselrosette selbstklebend | 55S-SK, PZ, F1 | 3 | 1 Stück | 1 Stück | 94.1.003 | 4012789261059 | 6,70 |
| 2901582 | Profiltür-Schlüsselrosette selbstklebend | 55S-SK, PZ, F9016 | 3 | 1 Stück | 1 Stück | 94.1.003 | 4012789258288 | 6,70 |
| 2903481 | Profiltür-Schiebe-Schlüsselrosette | 55S-SR, PZ, F9016 | 6 | 1 Stück | 1 Stück | 10.1.007 | 4012789259223 | 12,08 |
| 2903748 | Profiltür-Schiebe-Schlüsselrosette | 55S-SR, PZ, F9016 | 8 | 1 Stück | 1 Stück | 44.1.007 | 4012789259308 | 12,65 |
| 2903895 | Profiltür-Schiebe-Schlüsselrosette | 55S-SR, PZ, F9016 | 14 | 1 Stück | 1 Stück | 78.1.007 | 4012789259407 | 13,22 |

Olive auf Profiltür-Rosette OL92/55S

- HOPPE-Aluminium-Olive auf Rosette für Türspalt-Sicherungen an Profiltüren (Innenseite):
- Lagerung: Olive fest/drehbar
- Verbindung: HOPPE-Vollstift (Stiftteil)
- Unterkonstruktion: Zamak
- Befestigung: verdeckt, Mehrzweckschrauben
- Stift vorstehend 40 mm

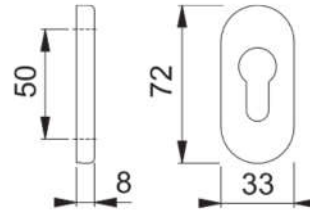
HOPPE 
Der gute Griff.

| Lief.-Art.-Nr. | Ausführung | Oberfläche | Vierkant mm | Kenn- zeichen | EAN (GTIN) | Preis netto € |
|----------------|----------------|-------------------|----------------|------------------|---------------|---------------------|
| 2126230 | Olive OL92/55S | F8707 dunkelbraun | 8 | 82.1.012 | 4012789813418 | 21,79 |



Schutzrosette 55S-ZA

HOPPE-Aluminium-Schutz-Schlüsselrosette mit Zylinder-Abdeckung für Profiltüren, Abdeckung aus gehärtetem Stahl, für Zylinderlängen von 15–20 mm, Zinkdruckguss-Unterkonstruktion, verdeckte Verschraubung.

HOPPE 
Der gute Griff.

| Lief.-Art.-Nr. | Ausführung | PE | VE | Kenn- zeichen | EAN (GTIN) | Preis netto € |
|----------------|-------------|---------|----------|------------------|---------------|---------------------|
| 3162822 | PZ (ZA), F1 | 1 Stück | 30 Stück | 05.1.028 | 4012789416565 | 47,68 |

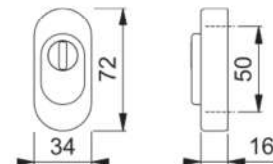

Schutzrosette 55S-SR-ZA

HOPPE-Aluminium-Schiebe-Schlüsselrosette mit Zylinder-Abdeckung für Profiltüren, Zinkdruckguss-Unterkonstruktion, verdeckte Verschraubung.

HOPPE 
Der gute Griff.

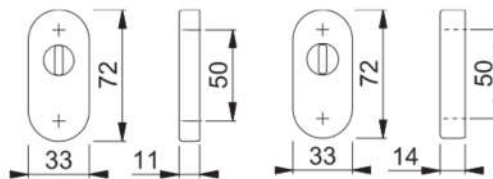

| Lief.-Art.-Nr. | Ausführung | für vorstehende Zylinderlänge mm | PE | VE | Kennzeichen | EAN (GTIN) | Preis netto € |
|----------------|-------------------------|----------------------------------|---------|----------|-------------|---------------|---------------|
| 2906771 | PZ (ZA), F1, Höhe 11 mm | 4,5-5,5 | 1 Stück | 30 Stück | 90.1.011 | 4012789261097 | 20,23 |
| 2906797 | PZ (ZA), F1, Höhe 14 mm | 4,5-8,5 | 1 Stück | 30 Stück | 76.1.013 | 4012789261110 | 23,40 |

Profiltür-Drückergarnitur, Serie Liverpool E1313G/3357N

- HOPPE-Aluminium-Profiltür-Langschild-Garnitur (Türgriff-Garnitur)
- Türgriffe fest/drehbar gelagert mit Rückholfeder
- HOPPE-Profilverstift-Verbindung
- Schilder mit Stütznocken
- Befestigung: verdeckt, Kunststoff-Dübel (Schrauben für Kunststoff-Dübel, Blindsteckmutter für Aluminiumtüren oder Spreiznocken für Kunststofftüren separat bestellen)

HOPPE 
Der gute Griff.

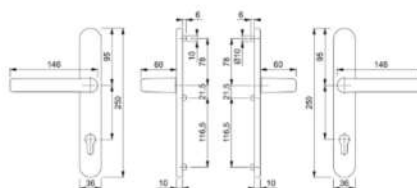

| Lief.-Art.-Nr. | Typ | Ausführung | für Türstärke mm | PE | VE | Kennzeichen | EAN (GTIN) | Preis netto € |
|----------------|----------------|--------------------------------|------------------|--------|--------|-------------|---------------|---------------|
| 2896891 | Rahmengarnitur | 8/92 mm, PZ, F1-2 | 67-72 | 1 Grt. | 1 Grt. | 65.1.024 | 4012789256512 | 41,90 |
| 2896912 | Rahmengarnitur | 8/92 mm, PZ, F9 Stahl | 67-72 | 1 Grt. | 1 Grt. | 65.1.024 | 4012789256536 | 41,90 |
| 2896947 | Rahmengarnitur | 8/92 mm, PZ, F8707 dunkelbraun | 67-72 | 1 Grt. | 1 Grt. | 39.1.022 | 4012789256567 | 38,07 |
| 2896963 | Rahmengarnitur | 8/92 mm, PZ, F9016 weiß | 67-72 | 1 Grt. | 1 Grt. | 39.1.022 | 4012789256581 | 38,07 |



Lieferung nur eingeschränkt möglich.
Kein Express und Lieferung nach: DK, EE, FI,
GB, GR, HU, IE, LT, LV, NO, SE, SK, TR.

Alle Preise verstehen sich als
unverbindliche Preisempfehlungen
des E/D/E.



BM1/43

Halbgarnitur für Bügelgriffe, Serie Liverpool 1313G/3357SN

HOPPE-Halb-Aluminium-Profiltür-Langschild-Innen-Garnitur: Türgriff fest/drehbar gelagert mit Rückholfeder, HOPPE-Vollstift-Verbindung; Schild mit Zamak-Unterkonstruktion, verdeckte Verschraubung.

HOPPE 
Der gute Griff.

| Lief.-Art.-Nr. | Typ | Ausführung | PE | VE | Kennzeichen | EAN (GTIN) | Preis netto € |
|----------------|-----------------|--------------------|--------|--------|-------------|---------------|---------------|
| 2897069 | Rahmen-Garnitur | 8/92 mm, PZ, F1-2 | 1 Grt. | 1 Grt. | 32.1.012 | 4012789256666 | 20,94 |
| 2897085 | Rahmen-Garnitur | 8/92 mm, PZ, F9 | 1 Grt. | 1 Grt. | 32.1.012 | 4012789256673 | 20,94 |
| 2897093 | Rahmen-Garnitur | 8/92 mm, PZ, F8707 | 1 Grt. | 1 Grt. | 20.1.011 | 4012789256680 | 19,04 |
| 2897106 | Halb-Garnitur | 8/92 mm, PZ, F9016 | 1 Grt. | 1 Grt. | 20.1.011 | 4012789256697 | 19,04 |

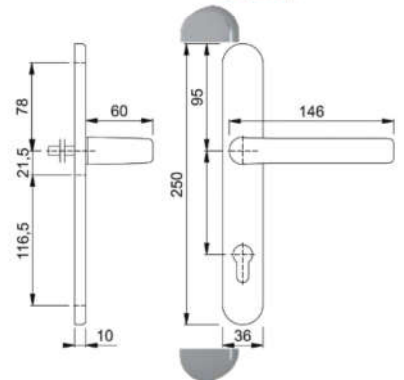

Profiltür-Garnitur, Serie London 113KH/2246/113

- HOPPE-Aluminium-Schmalschild-Türgriff-Garnitur für Profilüren
- Lagerung: außen Kurzhalsgriff, innen Türgriff, fest/drehbar, wartungsfreie Gleitlager
- Verbindung: HOPPE-Vollstift
- Unterkonstruktion: Edelstahl, Stütznocken
- Befestigung: innen sichtbar, durchgehend, Gewindeschrauben M6, Abdeckkappen für Schraubenköpfe

HOPPE 
Der gute Griff.

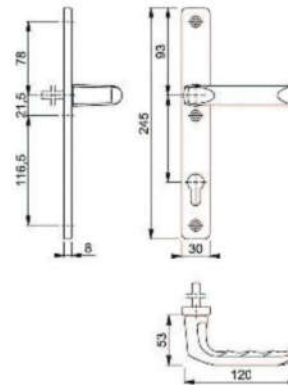

| Lief.-Art.-Nr. | Typ | Ausführung | Türstärke mm | PE | VE | Kennzeichen | EAN (GTIN) | Preis netto € |
|----------------|--------------------------------|-----------------|--------------|---------|---------|-------------|---------------|---------------|
| 2746181 | Rahmen-Garnitur 113kh/2246/113 | 8/92 mm, PZ, F1 | 67-72 | 1 Grt. | 1 Grt. | 70.1.010 | 4012789168525 | 18,19 |
| 2330337 | Rahmen-Hal-Garnitur 113/2246SN | 8/92 mm, PZ, F1 | - | 1 Stück | 1 Stück | 36.1.005 | 4012789925104 | 9,10 |

Profiltür-Wechselgarnitur, Serie Liverpool 538G/3357N/1313G

HOPPE-Aluminium-Profiltür-Langschild-Garnitur: Türgriffe fest/drehbar gelagert mit Rückholfeder, HOPPE-Profilvollstift-Verbindung, Schilder mit Stütznocken, verdeckte Verschraubung M6. **Mit Stoßgriff.**

HOPPE 
Der gute Griff.

| Lief.-Art.-Nr. | Ausführung | für Türstärke mm | PE | VE | Kenn- zeichen | EAN (GTIN) | Preis netto € |
|----------------|--|---------------------|--------|--------|------------------|---------------|---------------------|
| 2896154 | 8/92 mm, PZ, F1-2 | 67-72 | 1 Grt. | 1 Grt. | 39.1.032 | 4012789256055 | 55,06 |
| 2896189 | 8/92 mm, PZ, F9 Stahl | 67-72 | 1 Grt. | 1 Grt. | 39.1.032 | 4012789256093 | 55,06 |
| 2896234 | 8/92 mm, PZ, F8707 dunkel- braun | 67-72 | 1 Grt. | 1 Grt. | 44.1.029 | 4012789256147 | 50,05 |
| 2896251 | 8/92 mm, PZ, F9016 weiß | 67-72 | 1 Grt. | 1 Grt. | 44.1.029 | 4012789256161 | 50,05 |

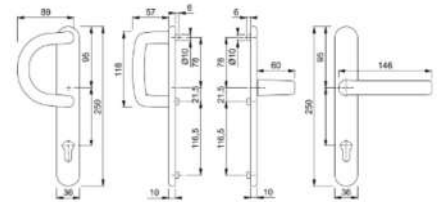

Profiltür-Wechselgarnitur, Serie Liverpool 554/3357N/1313G

HOPPE-Aluminium-Profiltür-Langschild-Garnitur: Türgriffe fest/drehbar gelagert mit Rückholfeder, HOPPE-Profilvollstift-Verbindung, Schilder mit Stütznocken, verdeckte Verschraubung M6. **Mit Griffplatte.**

HOPPE 
Der gute Griff.

| Lief.-Art.-Nr. | Ausführung | für Türstärke mm | PE | VE | Kenn- zeichen | EAN (GTIN) | Preis netto € |
|----------------|--|---------------------|--------|--------|------------------|---------------|---------------------|
| 2896285 | 8/92 mm, PZ, F1-2 | 67-72 | 1 Grt. | 1 Grt. | 39.1.032 | 4012789256192 | 55,06 |
| 2896322 | 8/92 mm, PZ, F9 Stahl | 67-72 | 1 Grt. | 1 Grt. | 39.1.032 | 4012789256215 | 55,06 |
| 2896373 | 8/92 mm, PZ, F8707 dunkel- braun | 67-72 | 1 Grt. | 1 Grt. | 44.1.029 | 4012789256277 | 50,05 |
| 2896390 | 8/92 mm, PZ, F9016 weiß | 67-72 | 1 Grt. | 1 Grt. | 44.1.029 | 4012789256307 | 50,05 |

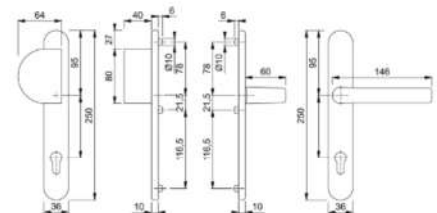

Lieferung nur eingeschränkt möglich.
Kein Express und Lieferung nach: DK, EE, FI,
GB, GR, HU, IE, LT, LV, NO, SE, SK, TR.

Alle Preise verstehen sich als
unverbindliche Preisempfehlungen
des E/D/E.



BM1/45

Profiltür-Wechselgarnitur, Serie Liverpool 86G/3357N/1313G

HOPPE-Aluminium-Profiltür-Langschild-Garnitur: Türgriffe fest/drehbar gelagert mit Rückholfeder, HOPPE-Profilvollstift-Verbindung, Schilder mit Stütznocken, verdeckte Verschraubung M6. **Mit Knopf.**

HOPPE 
Der gute Griff.

| Lief.-Art.-Nr. | Ausführung | für Türstärke mm | PE | VE | Kenn- zeichen | EAN (GTIN) | Preis netto € |
|----------------|----------------------------|---------------------|--------|--------|------------------|---------------|---------------------|
| 2896429 | 8/92 mm, PZ, F1-2 | 67-72 | 1 Grt. | 1 Grt. | 39.1.032 | 4012789256352 | 55,06 |
| 2896453 | 8/92 mm, PZ, F9 Stahl | 67-72 | 1 Grt. | 1 Grt. | 39.1.032 | 4012789256376 | 55,06 |
| 2896496 | 8/92 mm, PZ, F9016 weiß | 67-72 | 1 Grt. | 1 Grt. | 44.1.029 | 4012789256413 | 50,05 |

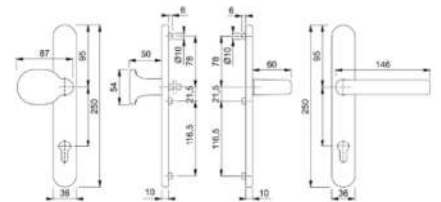

Profiltür-Drückergarnitur, Serie Luxembourg 1500/3357N

- HOPPE-Aluminium-Schmalschild-Türgriff-Garnitur für Profiltüren
- Lagerung: Türgriffe fest/drehbar, Rückholfedern, wartungsfreie Gleitlager
- Verbindung: HOPPE-Profilvollstift
- Unterkonstruktion: Zamak, Stütznocken
- Befestigung: verdeckt, durchgehend, Gewindeschrauben M6

HOPPE 
Der gute Griff.

| Lief.-Art.-Nr. | Ausführung | für Türstärke mm | PE | VE | Kenn- zeichen | EAN (GTIN) | Preis netto € |
|----------------|--|---------------------|--------|--------|------------------|---------------|---------------------|
| 6990733 | 8/92 mm, PZ, F1-2 | 57-62 | 1 Grt. | 1 Grt. | 84.1.029 | 4012789547603 | 50,73 |
| 8023061 | 8/92 mm, PZ, F1-2 | 67-72 | 1 Grt. | 1 Grt. | 84.1.029 | 4012789558968 | 50,73 |
| 836499 | 8/92 mm, PZ, F9016 weiß | 67-72 | 1 Grt. | 1 Grt. | 14.1.027 | 4012789547283 | 46,13 |
| 8036006 | 8/92 mm, PZ, F8707 dunkel- braun | 72-77 | 1 Grt. | 1 Grt. | 14.1.027 | 4012789564525 | 46,13 |
| 8002917 | 8/92 mm, PZ, F9016 weiß | 72-77 | 1 Grt. | 1 Grt. | 14.1.027 | 4012789551488 | 46,13 |
| 3881501 | 8/92 mm, PZ, F1 | 67-72 | 1 Grt. | 1 Grt. | 41.1.032 | 4012789155679 | 55,09 |
| 3883099 | 8/92 mm, PZ, F9 | 67-72 | 1 Grt. | 1 Grt. | 41.1.032 | 4012789157925 | 55,09 |
| 3879073 | 8/92 mm, PZ, F 9016 weiß | 67-72 | 1 Grt. | 1 Grt. | 47.1.029 | 4012789151282 | 50,10 |

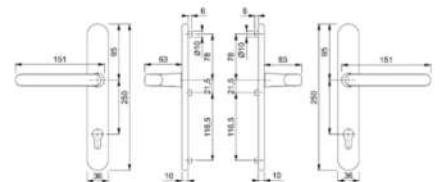

Profiltür-Wechselgarnitur 86G/3357N/1500

HOPPE-Aluminium-Profiltür-Langschild-Garnitur:

- Serie Luxembourg
- Material: Aluminium
- Lagerung: außen gekröpfter Knopf fest, unmontierbar, innen Türgriff fest/drehbar, mit Rückholfeder
- Wartungsfreies Gleitlager
- Verbindung: HOPPE-FDW-Profilvollstift
- Unterkonstruktion: Zamak, Stütznocken
- Befestigung: verdeckt, durchgehend, Gewindeschrauben M6

| Lief.-Art.-Nr. | Ausführung | für Türstärke mm | PE | VE | Kenn- zeichen | EAN (GTIN) | Preis netto € |
|----------------|-----------------------|---------------------|--------|--------|------------------|---------------|---------------------|
| 3879161 | 8/92 mm, PZ, F1 | 67-72 | 1 Grt. | 1 Grt. | 27.1.041 | 4012789151985 | 70,17 |
| 3879268 | 8/92 mm, PZ, F9016 | 67-72 | 1 Grt. | 1 Grt. | 52.1.037 | 4012789152173 | 63,79 |

HOPPE 
Der gute Griff.

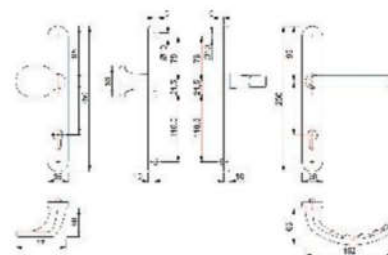

Halbgarnitur für Bügelgriffe, Serie Luxembourg 1500/3357SN

HOPPE-Halb-Aluminium-Profiltür-Langschild-Innen-Garnitur: Türgriff fest/drehbar gelagert mit Rückholfeder, HOPPE-Vollstift-Verbindung; Schild mit Zamak-Unterkonstruktion, verdeckte Verschraubung.

| Lief.-Art.-Nr. | Ausführung | PE | VE | Kenn- zeichen | EAN (GTIN) | Preis netto € |
|----------------|---|--------|--------|------------------|---------------|---------------------|
| 8008146 | 8/92 mm, PZ, F1-2, mit Spreiznocken | 1 Grt. | 1 Grt. | 92.1.014 | 4012789553468 | 25,36 |
| 6991194 | 8/92 mm, PZ, F8707 dunkelbraun, mit Blindsteckmuttern | 1 Grt. | 1 Grt. | 56.1.013 | 4012789547252 | 23,05 |
| 8008120 | 8/92 mm, PZ, F9016 weiß, mit Spreizno- cken | 1 Grt. | 1 Grt. | 56.1.013 | 4012789553482 | 23,05 |

HOPPE 
Der gute Griff.

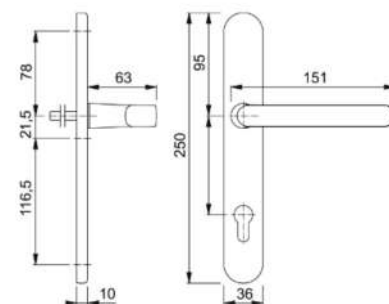

Lieferung nur eingeschränkt möglich.
Kein Express und Lieferung nach: DK, EE, FI,
GB, GR, HU, IE, LT, LV, NO, SE, SK, TR.

Alle Preise verstehen sich als
unverbindliche Preisempfehlungen
des E/D/E.



BM1/47

Profiltür-Wechselgarnitur, Serie Luxembourg 513G/3357N/1500

HOPPE-Aluminium-Profiltür-Langschild-Garnitur: Türgriffe fest/drehbar gelagert mit Rückholfeder, HOPPE-Profilvollstift-Verbindung, Schilder mit Stütznocken, verdeckte Verschraubung M6. **Mit Stoßgriff.**

HOPPE 
Der gute Griff.

| Lief.-Art.-Nr. | Ausführung | für Türstärke mm | PE | VE | Kenn- zeichen | EAN (GTIN) | Preis netto € |
|----------------|----------------------------|---------------------|--------|--------|------------------|---------------|---------------------|
| 8023087 | 8/92 mm, PZ, F1-2 | 67-72 | 1 Grt. | 1 Grt. | 71.1.038 | 4012789558975 | 65,80 |
| 8209629 | 8/92 mm, PZ, F9016 weiß | 67-72 | 1 Grt. | 1 Grt. | 18.1.035 | 4012789634549 | 59,81 |
| 8018756 | 8/92 mm, PZ, F1-2 | 72-77 | 1 Grt. | 1 Grt. | 71.1.038 | 4012789557107 | 65,80 |
| 8015497 | 8/92 mm, PZ, F9016 weiß | 72-77 | 1 Grt. | 1 Grt. | 18.1.035 | 4012789555738 | 59,81 |

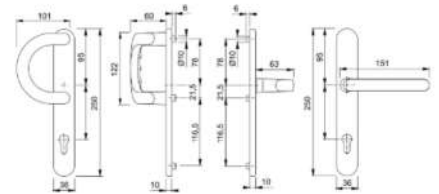

Profiltür-Drückergarnitur, Serie New York 099KH/3346/1810

HOPPE-Aluminium-Profiltür-Langschild-Garnitur: Türgriffe fest/drehbar gelagert, HOPPE-Vollstift-Verbindung, Schilder mit Edelstahl-Unterkonstruktion und Stütznocken; außen: kurzer Griffhals; innen: sichtbare Verschraubung M6.

HOPPE 
Der gute Griff.

| Lief.-Art.-Nr. | Ausführung | für Türstärke mm | PE | VE | Kenn- zeichen | EAN (GTIN) | Preis netto € |
|----------------|----------------------------|---------------------|--------|--------|------------------|---------------|---------------------|
| 3257645 | 8/92 mm, PZ, F1 | 67-72 | 1 Grt. | 1 Grt. | 24.1.013 | 4012789495942 | 22,51 |
| 3257653 | 8/92 mm, PZ, F9 Stahl | 67-72 | 1 Grt. | 1 Grt. | 57.1.014 | 4012789495973 | 24,77 |
| 3257670 | 8/92 mm, PZ, F9016 weiß | 67-72 | 1 Grt. | 1 Grt. | 24.1.013 | 4012789496086 | 22,51 |

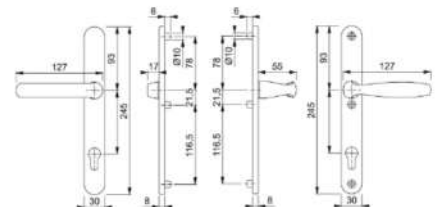

Profiltür-Drückergarnitur, Serie Tokyo 099KH/3346/1710

- HOPPE-Aluminium-Schmalschild-Türgriff-Garnitur für Profiltüren
- Lagerung: Türgriffe fest/drehbar, wartungsfreie Gleitlager
- Verbindung: HOPPE-Vollstift
- Unterkonstruktion: Edelstahl, Stütznocken
- Befestigung: innen sichtbar, durchgehend, Gewindeschrauben M6, Abdeckkappen für Schraubenköpfe

| Lief.-Art.-Nr. | Ausführung | für Türstärke mm | PE | VE | Kenn- zeichen | EAN (GTIN) | Preis netto € |
|----------------|-----------------------------|---------------------|--------|--------|------------------|---------------|---------------------|
| 2183496 | 8/92 mm, PZ, F9016 weiss | 57-67 | 1 Grt. | 1 Grt. | 41.1.012 | 4012789846027 | 21,10 |

HOPPE 
Der gute Griff.

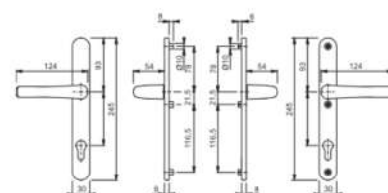

Fenstertür-Griffgarnitur Serie Tokyo 099KH/66N/U26/0710

- HOPPE-Fenstertür-Griffgarnitur
- Serie Tokyo
- Befestigung: verdeckt verschraubt, Gewindeschrauben M5
- Mit Schlüsselrosette, außengegossen, innen Kunststoff-Unterkonstruktion mit Teil-Abdeckkappe
- Mit Stütznocken
- Griff: außen flach, innen Standard
- Richtung: DIN Links-Rechts
- Rastung: 90°

| Lief.-Art.-Nr. | Ausführung | für Türstärke mm | PE | VE | Kenn- zeichen | EAN (GTIN) | Preis netto € |
|----------------|-------------------------|---------------------|--------|--------|------------------|---------------|---------------------|
| 1805003 | 7 mm, PZ, F9016 weiß | 68-73 | 1 Grt. | 1 Grt. | 82.1.029 | 4012789667950 | 50,69 |
| 8127318 | 7 mm, PZ, F1F1 | 63-68 | 1 Grt. | 1 Grt. | 31.1.031 | 4012789603552 | 53,23 |
| 8127425 | 7 mm, PZ, F8707 | 63-68 | 1 Grt. | 1 Grt. | 82.1.029 | 4012789603590 | 50,69 |

HOPPE 
Der gute Griff.



Lieferung nur eingeschränkt möglich.
Kein Express und Lieferung nach: DK, EE, FI,
GB, GR, HU, IE, LT, LV, NO, SE, SK, TR.

Alle Preise verstehen sich als
unverbindliche Preisempfehlungen
des E/D/E.



Profiltür-Drückergarnitur Serie Liverpool 099KH/3357N/1313G

- HOPPE-Profiltür-Drückergarnitur
- Serie Liverpool
- Lagerung: außen Kurzhalsgriff, innen gekröpfter Türgriff, fest/drehbar, Rückholfeder
- Wartungsfreies Gleitlager
- Mit Stütznocken
- Richtung: DIN Links-Rechts
- Befestigung: verdeckt verschraubt, durchgehend, Gewindeschrauben M6

| Lief.-Art.-Nr. | Ausführung | für Türstärke | PE | VE | Kennzeichen | EAN (GTIN) | Preis netto € |
|----------------|--------------------|---------------|--------|--------|-------------|---------------|---------------|
| | | mm | | | | | |
| 2906703 | 8/92 mm, PZ, F9016 | 67-72 | 1 Grt. | 1 Grt. | 39.1.022 | 4012789261004 | 38,07 |

HOPPE 
Der gute Griff.

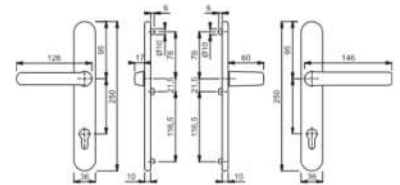

Profiltür-Drückergarnitur Serie Luxembourg 099KH/3357N/1500

- HOPPE-Profiltür-Drückergarnitur
- Serie Luxembourg
- Lagerung: außen Kurzhalsgriff, innen Türgriff, fest/drehbar, Rückholfeder
- Wartungsfreies Gleitlager
- Verbindung: HOPPE-Vollstift
- Unterkonstruktion: Zamak, Stütznocken
- Befestigung: verdeckt verschraubt, durchgehend, Gewindeschrauben M6

| Lief.-Art.-Nr. | Ausführung | für Türstärke | PE | VE | Kennzeichen | EAN (GTIN) | Preis netto € |
|----------------|-----------------|---------------|--------|--------|-------------|---------------|---------------|
| | | mm | | | | | |
| 3879284 | 8/92 mm, PZ, F9 | 67-72 | 1 Grt. | 1 Grt. | 41.1.032 | 4012789152661 | 55,09 |

HOPPE 
Der gute Griff.

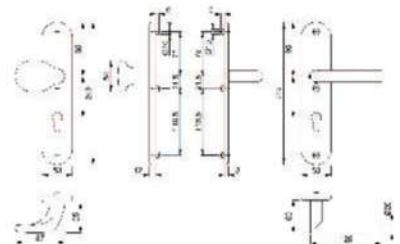

Fenstertür-Griffgarnitur, Serie Tokyo

0710RH/66N/U26/0710

- HOPPE-Dreh-/Kipp-Fenstergriff-Rosetten-Garnitur
- Serie Tokyo
- Rastung: außen ohne, innen 90°
- Rosetten: außen gelassen, innen Kunststoff-Unterkonstruktion mit Teil-Abdeckkappe
- Mit Stütznocken
- HOPPE-Vollstift
- Befestigung: verdeckt, von innen, durchgehend, Gewindeschrauben M5

| Lief.-Art.-Nr. | Ausführung | für Türstärke | PE | VE | Kennzeichen | EAN (GTIN) | Preis netto € |
|----------------|-----------------|---------------|--------|--------|-------------|---------------|---------------|
| | | mm | | | | | |
| 8137416 | 7 mm, PZ, F1 | 63–68 | 1 Grt. | 1 Grt. | 31.1.031 | 4012789609578 | 53,23 |
| 1805142 | 7 mm, PZ, F9016 | 68–73 | 1 Grt. | 1 Grt. | 82.1.029 | 4012789668070 | 50,69 |
| 8137473 | 7 mm, PZ, F8707 | 63–68 | 1 Grt. | 1 Grt. | 82.1.029 | 4012789609615 | 50,69 |

HOPPE 
Der gute Griff.

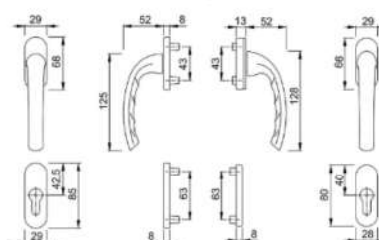

Profiltür-Drückergarnitur, Serie New York

1810/3346

HOPPE-Aluminium-Profiltür-Langschild-Garnitur (Türgriff-Garnitur): Türgriffe fest/drehbar gelagert, HOPPE-Vollstift-Verbindung, Schilder mit Edelstahl-Unterkonstruktion und Stütznocken; innen: sichtbare Verschraubung M6.

| Lief.-Art.-Nr. | Ausführung | für Türstärke | PE | VE | Kennzeichen | EAN (GTIN) | Preis netto € |
|----------------|-------------------------|---------------|--------|--------|-------------|---------------|---------------|
| | | mm | | | | | |
| 3257371 | 8/92 mm, PZ, F1 | 67–72 | 1 Grt. | 1 Grt. | 24.1.013 | 4012789495546 | 22,51 |
| 3257389 | 8/92 mm, PZ, F9 Stahl | 67–72 | 1 Grt. | 1 Grt. | 57.1.014 | 4012789495553 | 24,77 |
| 3257400 | 8/92 mm, PZ, F9016 weiß | 67–72 | 1 Grt. | 1 Grt. | 24.1.013 | 4012789495584 | 22,51 |

HOPPE 
Der gute Griff.

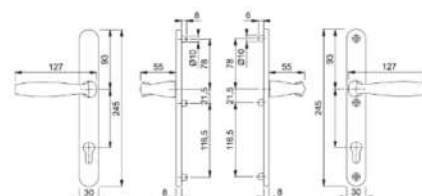

Lieferung nur eingeschränkt möglich.
Kein Express und Lieferung nach: DK, EE, FI,
GB, GR, HU, IE, LT, LV, NO, SE, SK, TR.

Alle Preise verstehen sich als
unverbindliche Preisempfehlungen
des E/D/E.



BM1/51

Halbgarnitur für Bügelgriffe, Serie New York 1810/3346SN

HOPPE-Halb-Aluminium-Profiltür-Langschild-Innen-Garnitur: Türgriff fest/drehbar gelagert, HOPPE-Vollstift-Verbindung; Schild mit Edelstahl-Unterkonstruktion, sichtbare Verschraubung.

| Lief.-Art.-Nr. | Ausführung | PE | VE | Kennzeichen | EAN (GTIN) | Preis netto € |
|----------------|-------------------------|--------|--------|-------------|---------------|---------------|
| 3256802 | 8/92 mm, PZ, F1 | 1 Grt. | 1 Grt. | 63.1.006 | 4012789495355 | 11,26 |
| 3256845 | 8/92 mm, PZ, F9016 weiß | 1 Grt. | 1 Grt. | 63.1.006 | 4012789495393 | 11,26 |

HOPPE 
Der gute Griff.

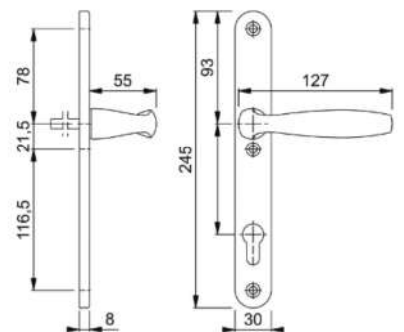

Profiltür-Wechselgarnitur, Serie New York 554/3346/1810

HOPPE-Aluminium-Profiltür-Langschild-Garnitur: Türgriffe fest/drehbar gelagert, HOPPE-Vollstift-Verbindung, Schilder mit Edelstahl-Unterkonstruktion und Stütznocken; innen: sichtbare Verschraubung M6. **Mit Griffplatte.**

| Lief.-Art.-Nr. | Ausführung | für Türstärke mm | PE | VE | Kennzeichen | EAN (GTIN) | Preis netto € |
|----------------|-------------------------|---------------------|--------|--------|-------------|---------------|---------------|
| 3257557 | 8/92 mm, PZ, F1 | 67-72 | 1 Grt. | 1 Grt. | 29.1.021 | 4012789495775 | 36,19 |
| 3257581 | 8/92 mm, PZ, F9016 weiß | 67-72 | 1 Grt. | 1 Grt. | 29.1.021 | 4012789495843 | 36,19 |

HOPPE 
Der gute Griff.

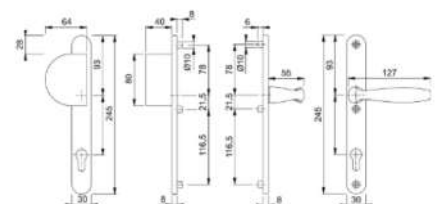

Profiltür-Wechselgarnitur, Serie New York 76G/3346/1810

HOPPE-Aluminium-Profiltür-Langschild-Garnitur: Türgriffe fest/drehbar gelagert, HOPPE-Vollstift-Verbindung, Schilder mit Edelstahl-Unterkonstruktion und Stütznocken; innen: sichtbare Verschraubung M6. **Mit Knopf.**

HOPPE 
Der gute Griff.

| Lief.-Art.-Nr. | Ausführung | für Türstärke mm | PE | VE | Kenn- zeichen | EAN (GTIN) | Preis netto € |
|----------------|--|---------------------|--------|--------|------------------|---------------|---------------------|
| 3257469 | 8/92 mm, PZ, F1 | 67-72 | 1 Grt. | 1 Grt. | 29.1.021 | 4012789495669 | 36,19 |
| 3257477 | 8/92 mm, PZ, F9 Stahl | 67-72 | 1 Grt. | 1 Grt. | 42.1.023 | 4012789495676 | 39,81 |
| 3257485 | 8/92 mm, PZ, F8707 dunkel- braun | 67-72 | 1 Grt. | 1 Grt. | 29.1.021 | 4012789495683 | 36,19 |
| 3257493 | 8/92 mm, PZ, F9016 weiß | 67-72 | 1 Grt. | 1 Grt. | 29.1.021 | 4012789495706 | 36,19 |

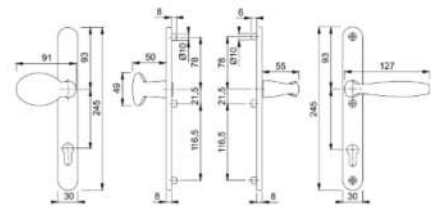

Profiltür-Drückergarnitur, Serie Tôkyô 1710RH/3346

HOPPE-Aluminium-Profiltür-Langschild-Garnitur (Türgriff-Garnitur): Türgriffe fest/drehbar gelagert, HOPPE-Vollstift-Verbindung, Schilder mit Edelstahl-Unterkonstruktion und Stütznocken; innen: sichtbare Verschraubung M6.

HOPPE 
Der gute Griff.

| Lief.-Art.-Nr. | Ausführung | für Türstärke mm | PE | VE | Kenn- zeichen | EAN (GTIN) | Preis netto € |
|----------------|----------------------------|---------------------|--------|--------|------------------|---------------|---------------------|
| 2064921 | 8/92 mm, PZ, F1 | 57-62 | 1 Grt. | 1 Grt. | 41.1.012 | 4012789788068 | 21,10 |
| 2064964 | 8/92 mm, PZ, F9016 weiß | 57-62 | 1 Grt. | 1 Grt. | 41.1.012 | 4012789788105 | 21,10 |
| 2137570 | 8/92 mm, PZ, F1 | 67-72 | 1 Grt. | 1 Grt. | 41.1.012 | 4012789821147 | 21,10 |
| 2085765 | 8/92 mm, PZ, F9016 weiß | 67-72 | 1 Grt. | 1 Grt. | 41.1.012 | 4012789796148 | 21,10 |

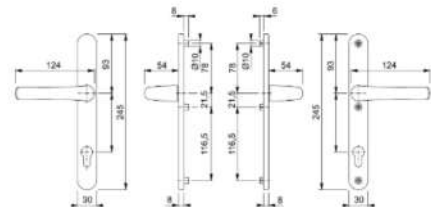

Lieferung nur eingeschränkt möglich.
Kein Express und Lieferung nach: DK, EE, FI,
GB, GR, HU, IE, LT, LV, NO, SE, SK, TR.

Alle Preise verstehen sich als
unverbindliche Preisempfehlungen
des E/D/E.



BM1/53

Profiltür-Drückergarnitur, Serie Tôkyô 76G/1710RH/3346

- HOPPE-Aluminium-Schmalschild-Wechsel-Garnitur für Profiltüren
- Lagerung: außen geköpfter Knopf fest, ummontierbar; innen Türgriff fest/drehbar, wartungsfreies Gleitlager
- Verbindung: HOPPE-FDW-Profilstift
- Unterkonstruktion: Edelstahl, Stütznocken
- Befestigung: innen sichtbar, durchgehend, Gewindeschrauben M6, Abdeckkappen für Schraubenköpfe

| Lief.-Art.-Nr. | Ausführung | für Türstärke mm | PE | VE | Kenn- zeichen | EAN (GTIN) | Preis netto € |
|----------------|----------------------------|---------------------|--------|--------|------------------|---------------|---------------------|
| 2294583 | 8/72 mm, PZ, F1 | 67-72 | 1 Grt. | 1 Grt. | 46.1.020 | 4012789910445 | 34,79 |
| 2137684 | 8/92 mm, PZ, F1 | 67-72 | 1 Grt. | 1 Grt. | 46.1.020 | 4012789821253 | 34,79 |
| 2089205 | 8/92 mm, PZ, F9016 weiß | 67-72 | 1 Grt. | 1 Grt. | 46.1.020 | 4012789797909 | 34,79 |

HOPPE 
Der gute Griff.

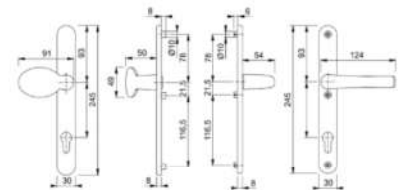

Profiltür-Drückerhalbarnitur, Serie Tôkyô 1710RH/3346SN

- HOPPE-Profiltür-Drücker-Halbarnitur
- Abdeckung: Schmalschild
- Lagerung: Türgriff fest/drehbar, wartungsfreies Gleitlager
- Unterkonstruktion: Edelstahl
- Verbindung: HOPPE-Vollstift, vormontiert
- Befestigung: innen sichtbar, durchgehend, Gewindeschrauben M6, Abdeckkappen für Schraubenköpfe

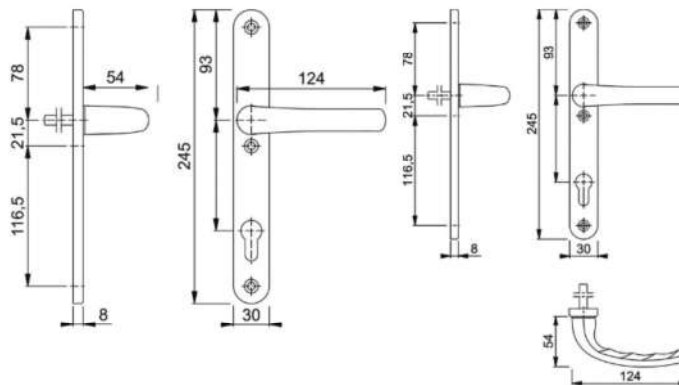

HOPPE 
Der gute Griff.



| Lief.-Art.-Nr. | Ausführung | für Türstärke mm | PE | VE | Kenn- zeichen | EAN (GTIN) | Preis netto € |
|----------------|--------------------|---------------------|--------|--------|------------------|---------------|---------------------|
| 2065570 | 8/92 mm, PZ, F8707 | 57-67 | 1 Grt. | 1 Grt. | 22.1.006 | 4012789788549 | 10,57 |
| 2065588 | 8/92 mm, PZ, F9016 | 57-67 | 1 Grt. | 1 Grt. | 22.1.006 | 4012789788556 | 10,57 |
| 2065561 | 8/92 mm, PZ, F9 | 57-67 | 1 Grt. | 1 Grt. | 84.1.006 | 4012789788532 | 11,63 |

Schmalrahmen-Drückergarnitur

8/92 mm, PZ, mit Rückholmechanismus, links und rechts verwendbar, Schildabmessung 255 x 34 mm.

| Oberfläche | für Türstärke mm | PE | VE | Kenn- zeichen | EAN (GTIN) | Preis netto € |
|--------------------|---------------------|--------|--------|------------------|---------------|---------------------|
| Aluminium natur F1 | 60 | 1 Grt. | 1 Grt. | 88.1.028 | 4317784200110 | 51,99 |



Schmalrahmen-Wechselgarnitur

8/92 mm, PZ, mit Rückholmechanismus, links und rechts verwendbar, Schildabmessung 255 x 34 mm.

| Oberfläche | für Türstärke mm | PE | VE | Kenn- zeichen | EAN (GTIN) | Preis netto € |
|--------------------|---------------------|--------|--------|------------------|---------------|---------------------|
| Aluminium natur F1 | 60 | 1 Grt. | 1 Grt. | 48.1.033 | 4317784200134 | 60,26 |



Rosetten-Garnitur 12 1005

- ASL Drückergarnitur
- 8 mm Vierkant
- TS 39-58 mm
- Wechselgarnitur mit Knopf 0829
- Aluminium naturfarbig

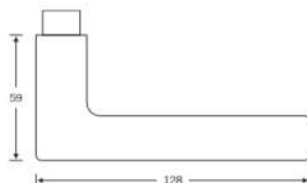

FSB



| Lief.-Art.-Nr. | Ausführung | DIN-Richtung | PE | VE | Kenn- zeichen | EAN (GTIN) | Preis netto € |
|-------------------------|--------------------------|----------------------|--------|--------|------------------|---------------|---------------------|
| 0 12 1005 01302 0105 | Türdrückergrt. BB, F1 | DIN Links- Rechts | 1 Grt. | 1 Grt. | 43.1.038 | 4015354611822 | 65,34 |
| 0 12 1005 01310 0105 | Türdrückergrt. PZ, F1 | DIN Links- Rechts | 1 Grt. | 1 Grt. | 43.1.038 | 4015354609744 | 65,34 |
| 0 12 1005 01954 0105 | Türdrückergrt. WC, F1 | DIN Links- Rechts | 1 Grt. | 1 Grt. | 47.1.052 | 4015354613864 | 89,19 |
| 0 12 1005 01710 0105 | Wechselgrt. PZ, F1 | DIN Links- Rechts | 1 Grt. | 1 Grt. | 64.1.045 | 4015354615974 | 77,59 |

Zimmertür-Drücker/-Lochteil 10 1005

Aluminium-Türgriff, 8-mm-Vierkant.

Lochteile nur zur Verwendung mit flächenbündigen Rosetten 17 1733/1736.

| Lief.-Art.-Nr. | Ausführung | Kenn- zeichen | EAN (GTIN) | Preis netto € |
|----------------------|----------------------|------------------|---------------|---------------------|
| 0 10 1005 04600 0105 | Lochteil, F1, ASL#0# | 16.1.010 | 4015354706221 | 17,27 |

FSB

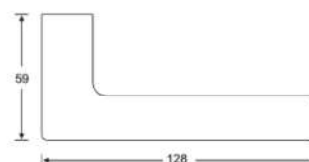

Lieferung nur eingeschränkt möglich.
Kein Express und Lieferung nach: DK, EE, FI,
GB, GR, HU, IE, LT, LV, NO, SE, SK, TR.

Alle Preise verstehen sich als
unverbindliche Preisempfehlungen
des E/D/E.



BM1/55

Rosetten-Garnitur 12 1015

- ASL Drückergarnitur
- 8 mm Vierkant
- TS 39-58 mm
- Wechselgarnitur mit Knopf 0829
- Aluminium naturfarbig

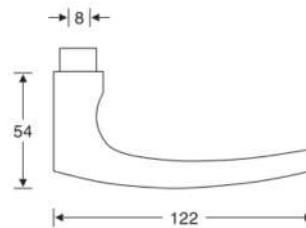

| Lief.-Art.-Nr. | Ausführung | DIN-Richtung | PE | VE | Kennzeichen | EAN (GTIN) | Preis netto € |
|-------------------------|--------------------------|----------------------|--------|--------|-------------|---------------|---------------|
| 0 12 1015 01302 0105 | Türdrückergrt. BB, F1 | DIN Links- Rechts | 1 Grt. | 1 Grt. | 43.1.038 | 4015354611891 | 65,34 |
| 0 12 1015 01310 0105 | Türdrückergrt. PZ, F1 | DIN Links- Rechts | 1 Grt. | 1 Grt. | 43.1.038 | 4015354609843 | 65,34 |
| 0 12 1015 01954 0105 | Türdrückergrt. WC, F1 | DIN Links- Rechts | 1 Grt. | 1 Grt. | 47.1.052 | 4015354613932 | 89,19 |
| 0 12 1015 01710 0105 | Wechselgrt. PZ, F1 | DIN Links- Rechts | 1 Grt. | 1 Grt. | 64.1.045 | 4015354616049 | 77,59 |

Rosetten-Garnitur 12 1020

- ASL Drückergarnitur
- 8 mm Vierkant
- TS 39-58 mm
- Wechselgarnitur mit Knopf 0802
- Aluminium naturfarbig

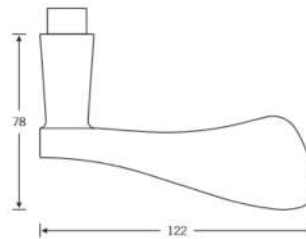

| Lief.-Art.-Nr. | Ausführung | DIN-Richtung | PE | VE | Kennzeichen | EAN (GTIN) | Preis netto € |
|-------------------------|--------------------------|----------------------|--------|--------|-------------|---------------|---------------|
| 0 12 1020 01302 0105 | Türdrückergrt. BB, F1 | DIN Links- Rechts | 1 Grt. | 1 Grt. | 17.1.042 | 4015354678832 | 71,68 |
| 0 12 1020 01310 0105 | Türdrückergrt. PZ, F1 | DIN Links- Rechts | 1 Grt. | 1 Grt. | 17.1.042 | 4015354678924 | 71,68 |
| 0 12 1020 01954 0105 | Türdrückergrt. WC, F1 | DIN Links- Rechts | 1 Grt. | 1 Grt. | 19.1.056 | 4015354679648 | 95,52 |
| 0 12 1020 01510 0105 | Wechselgrt. PZ, F1 | DIN Rechts | 1 Grt. | 1 Grt. | 86.1.049 | 4015354679280 | 84,76 |
| 0 12 1020 01610 0105 | Wechselgrt. PZ, F1 | DIN Links | 1 Grt. | 1 Grt. | 86.1.049 | 4015354679464 | 84,76 |

Rosetten-Drückergarnitur 10 1021

- ASL Drückergarnitur
- 8 mm Vierkant
- TS 39-58 mm
- Aluminium naturfarbig

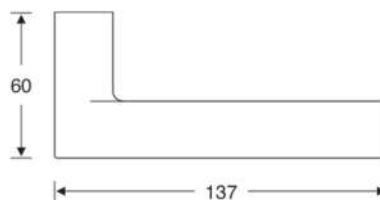

| Lief.-Art.-Nr. | Ausführung | für Türstärke mm | PE | VE | Kennzeichen | EAN (GTIN) | Preis netto € |
|-------------------------|--------------------------|---------------------|--------|--------|-------------|---------------|---------------|
| 0 12 1021 01302 0105 | Türdrückergrt. BB, F1 | 39-58 | 1 Grt. | 1 Grt. | 63.1.048 | 4015354680149 | 82,68 |

Rosetten-Garnitur 12 1023

- ASL Drückergarnitur
- 8 mm Vierkant
- TS 39-58 mm
- Wechselgarnitur mit Knopf 0802
- Aluminium naturfarbig

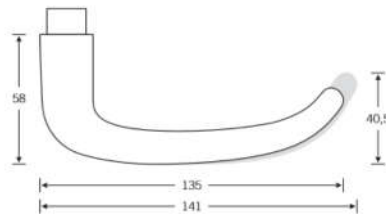

FSB



| Lief.-Art.-Nr. | Ausführung | DIN-Richtung | PE | VE | Kennzeichen | EAN (GTIN) | Preis netto € |
|----------------------|-----------------------|------------------|--------|--------|-------------|---------------|---------------|
| 0 12 1023 01302 0105 | Türdrückergrt. BB, F1 | DIN Links-Rechts | 1 Grt. | 1 Grt. | 11.1.040 | 4015354612058 | 68,19 |
| 0 12 1023 01310 0105 | Türdrückergrt. PZ, F1 | DIN Links-Rechts | 1 Grt. | 1 Grt. | 11.1.040 | 4015354609485 | 68,19 |
| 0 12 1023 01954 0105 | Türdrückergrt. WC, F1 | DIN Links-Rechts | 1 Grt. | 1 Grt. | 13.1.054 | 4015354610306 | 92,02 |
| 0 12 1023 01510 0105 | Wechselgrt. PZ, F1 | DIN Links-Rechts | 1 Grt. | 1 Grt. | 84.1.048 | 4015354609515 | 83,02 |

Zimmertür-Drücker/-Lochteil 10 1023

- Aluminium-Türgriff
- 8-mm-Vierkant
- Lochteile nur zur Verwendung mit flächenbündigen Rosetten 17 1733/1736

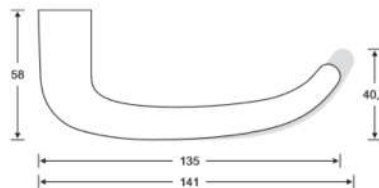

FSB



| Lief.-Art.-Nr. | Ausführung | Kennzeichen | EAN (GTIN) | Preis netto € |
|----------------------|--------------------|-------------|---------------|---------------|
| 0 10 1023 04600 0105 | Lochteil, F1, ASL® | 95.1.010 | 4015354780085 | 18,62 |

Rosetten-Drückergarnitur 12 1035 BB/PZ/WC

- ASL Drückergarnitur
- 8 mm Vierkant
- TS 39-58 mm
- Wechselgarnitur mit Knopf 0829 max. 45°
- Aluminium naturfarbig



FSB



| Lief.-Art.-Nr. | Ausführung | PE | VE | Kennzeichen | Preis netto € |
|----------------------|-----------------------|--------|--------|-------------|----------------------|
| 0 12 1035 01302 0105 | Türdrückergrt. BB, F1 | 1 Grt. | 1 Grt. | 64.1.048 | 4015354612188 82,69 |
| 0 12 1035 01310 0105 | Türdrückergrt. PZ, F1 | 1 Grt. | 1 Grt. | 64.1.048 | 4015354610115 82,69 |
| 0 12 1035 01954 0105 | Türdrückergrt. WC, F1 | 1 Grt. | 1 Grt. | 66.1.062 | 4015354614274 106,52 |
| 0 12 1035 01710 0105 | Wechselgrt. PZ, F1 | 1 Grt. | 1 Grt. | 75.1.050 | 4015354616285 86,27 |



Lieferung nur eingeschränkt möglich.
Kein Express und Lieferung nach: DK, EE, FI,
GB, GR, HU, IE, LT, LV, NO, SE, SK, TR.

Alle Preise verstehen sich als
unverbindliche Preisempfehlungen
des E/D/E.



Rosetten-Garnitur 12 1051

- ASL Drückergarnitur
- 8 mm Vierkant
- TS 39-58 mm
- Wechselgarnitur mit Knopf 0802
- Aluminium naturfarbig

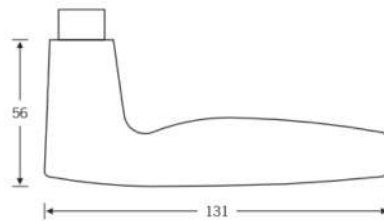

| Lief.-Art.-Nr. | Ausführung | DIN-Richtung | PE | VE | Kennzeichen | EAN (GTIN) | Preis netto € |
|----------------------|-----------------------|------------------|--------|--------|-------------|---------------|---------------|
| 0 12 1051 01302 0105 | Türdrückergrt. BB, F1 | DIN Links-Rechts | 1 Grt. | 1 Grt. | 11.1.040 | 4015354689913 | 68,19 |
| 0 12 1051 01310 0105 | Türdrückergrt. PZ, F1 | DIN Links-Rechts | 1 Grt. | 1 Grt. | 11.1.040 | 4015354690001 | 68,19 |
| 0 12 1051 01954 0105 | Türdrückergrt. Wc, F1 | DIN Links-Rechts | 1 Grt. | 1 Grt. | 13.1.054 | 4015354690728 | 92,02 |
| 0 12 1051 01510 0105 | Wechselgert. PZ, F1 | DIN Rechts | 1 Grt. | 1 Grt. | 84.1.048 | 4015354690360 | 83,02 |
| 0 12 1051 01610 0105 | Wechselgert. PZ, F1 | DIN Links | 1 Grt. | 1 Grt. | 84.1.048 | 4015354690544 | 83,02 |

Rosetten-Garnitur 12 1070

- ASL Drückergarnitur
- 8 mm Vierkant
- TS 39-58 mm
- Wechselgarnitur mit Knopf 0802
- Aluminium naturfarbig

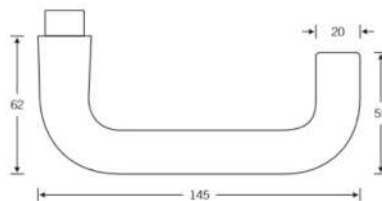

| Lief.-Art.-Nr. | Ausführung | DIN-Richtung | PE | VE | Kennzeichen | EAN (GTIN) | Preis netto € |
|----------------------|-----------------------|------------------|--------|--------|-------------|---------------|---------------|
| 0 12 1070 01302 0105 | Türdrückergrt. BB, F1 | DIN Links-Rechts | 1 Grt. | 1 Grt. | 43.1.049 | 4015354612393 | 84,02 |
| 0 12 1070 01310 0105 | Türdrückergrt. PZ, F1 | DIN Links-Rechts | 1 Grt. | 1 Grt. | 43.1.049 | 4015354610368 | 84,02 |
| 0 12 1070 01954 0105 | Türdrückergrt. WC, F1 | DIN Links-Rechts | 1 Grt. | 1 Grt. | 45.1.063 | 4015354614489 | 107,86 |
| 0 12 1070 01510 0105 | Wechselgert. PZ, F1 | DIN Links-Rechts | 1 Grt. | 1 Grt. | 49.1.053 | 4015354616445 | 90,93 |

Rosetten-Drückergarnitur 72 1070 PZ/WC

- AGL3 Drückergarnitur
- 8 mm Vierkant
- TS 39-48 mm
- Wechselgarnitur mit Knopf 0802 max. 35°
- Aluminium naturfarbig

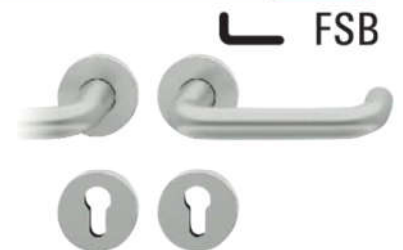
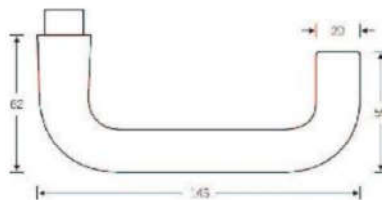

| Lief.-Art.-Nr. | Ausführung | PE | VE | Kennzeichen | EAN (GTIN) | Preis netto € |
|----------------------|-----------------------------|--------|--------|-------------|---------------|---------------|
| 0 72 1070 61310 0105 | Türdrückergrt. PZ, F1 | 1 Grt. | 1 Grt. | 02.1.075 | 4015354534688 | 127,53 |
| 0 72 1070 61954 0105 | Türdrückergrt. WC, F1 | 1 Grt. | 1 Grt. | 82.1.094 | 4015354534763 | 161,19 |
| 0 72 1070 61510 0105 | Wechselgert. DIN Rs, PZ, F1 | 1 Grt. | 1 Grt. | 81.1.079 | 4015354534725 | 135,68 |
| 0 72 1070 61610 0105 | Wechselgert. DIN Ls, PZ, F1 | 1 Grt. | 1 Grt. | 81.1.079 | 4015354534749 | 135,68 |

Zimmertür-Drückerpaar/-Lochteil 10 1070

Aluminium-Türgriff, 8-mm-Vierkant.

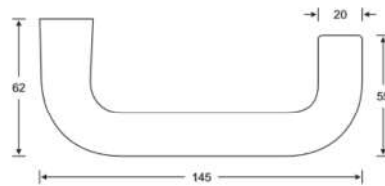

| Lief.-Art.-Nr. | Ausführung | Kennzeichen | EAN (GTIN) | Preis netto € |
|----------------------|--------------------|-------------|---------------|---------------|
| 0 10 1070 04600 0105 | Lochteil, F1, ASL® | 37.1.015 | 4015354706337 | 26,13 |

Rosetten-Garnitur 12 1075

- ASL Drückergarnitur
- 8 mm Vierkant
- TS 39-58 mm
- Wechselgarnitur mit Knopf 0802
- Aluminium naturfarbig

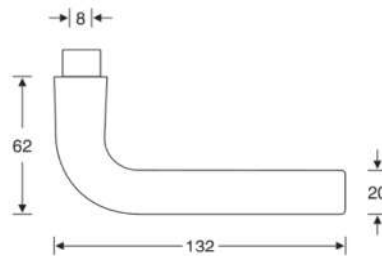

| Lief.-Art.-Nr. | Ausführung | DIN-Richtung | PE | VE | Kennzeichen | EAN (GTIN) | Preis netto € |
|----------------------|-----------------------|------------------|--------|--------|-------------|---------------|---------------|
| 0 12 1075 01302 0105 | Türdrückergrt. BB, F1 | DIN Links-Rechts | 1 Grt. | 1 Grt. | 56.1.042 | 4015354612485 | 72,35 |
| 0 12 1075 01310 0105 | Türdrückergrt. PZ, F1 | DIN Links-Rechts | 1 Grt. | 1 Grt. | 56.1.042 | 4015354610450 | 72,35 |
| 0 12 1075 01954 0105 | Türdrückergrt. WC, F1 | DIN Links-Rechts | 1 Grt. | 1 Grt. | 58.1.056 | 4015354614571 | 96,19 |
| 0 12 1075 01510 0105 | Wechselgrt. PZ, F1 | DIN Links-Rechts | 1 Grt. | 1 Grt. | 06.1.050 | 4015354616520 | 85,10 |

Rosetten-Garnitur 12 1076

- ASL Drückergarnitur
- 8 mm Vierkant
- TS 39-58 mm
- Wechselgarnitur mit Knopf 0829
- Aluminium naturfarbig

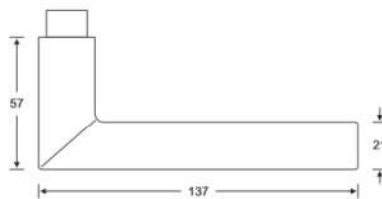

| Lief.-Art.-Nr. | Ausführung | DIN-Richtung | PE | VE | Kennzeichen | EAN (GTIN) | Preis netto € |
|----------------------|-----------------------|------------------|--------|--------|-------------|---------------|---------------|
| 0 12 1076 01302 0105 | Türdrückergrt. BB, F1 | DIN Links-Rechts | 1 Grt. | 1 Grt. | 64.1.048 | 4015354612584 | 82,69 |
| 0 12 1076 01310 0105 | Türdrückergrt. PZ, F1 | DIN Links-Rechts | 1 Grt. | 1 Grt. | 64.1.048 | 4015354600284 | 82,69 |
| 0 12 1076 01954 0105 | Türdrückergrt. WC, F1 | DIN Links-Rechts | 1 Grt. | 1 Grt. | 66.1.062 | 4015354608006 | 106,52 |
| 0 12 1076 01710 0105 | Wechselgrt. PZ, F1 | DIN Links-Rechts | 1 Grt. | 1 Grt. | 75.1.050 | 4015354607986 | 86,27 |



Lieferung nur eingeschränkt möglich.
Kein Express und Lieferung nach: DK, EE, FI,
GB, GR, HU, IE, LT, LV, NO, SE, SK, TR.

Alle Preise verstehen sich als
unverbindliche Preisempfehlungen
des E/D/E.



Rosetten-Drückergarnitur 72 1076 PZ/WC

- AGL3 Drückergarnitur
- 8 mm Vierkant
- TS 39-48 mm
- Wechselgarnitur mit Knopf 0802 max. 35°
- Aluminium naturfarbig

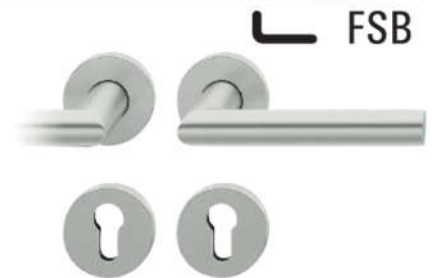
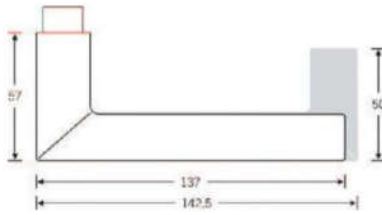

| Lief.-Art.-Nr. | Ausführung | PE | VE | Kennzeichen | EAN (GTIN) | Preis netto € |
|----------------------|----------------------------|--------|--------|-------------|---------------|---------------|
| 0 72 1076 61310 0105 | Türdrückergrt. PZ, F1 | 1 Grt. | 1 Grt. | 03.1.074 | 4015354534336 | 125,86 |
| 0 72 1076 61954 0105 | Türdrückergrt. WC, F1 | 1 Grt. | 1 Grt. | 85.1.093 | 4015354534428 | 159,54 |
| 0 72 1076 61710 0105 | Wechselgrt. DIN Rs, PZ, F1 | 1 Grt. | 1 Grt. | 58.1.076 | 4015354534350 | 130,18 |
| 0 72 1076 61810 0105 | Wechselgrt. DIN Ls, PZ, F1 | 1 Grt. | 1 Grt. | 58.1.076 | 4015354534381 | 130,18 |

Zimmertür-/Glastür-Drücker/-Lochteil 10 1076

- Aluminium-Türgriff
- 8-mm-Vierkant

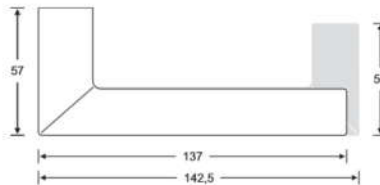

| Lief.-Art.-Nr. | Ausführung | Kennzeichen | EAN (GTIN) | Preis netto € |
|----------------------|--------------------|-------------|---------------|---------------|
| 0 10 1076 04600 0105 | Lochteil, F1, ASL® | 99.1.014 | 4015354706375 | 25,48 |

Rosetten-Drückergarnitur 12 1107 BB/PZ/WC

- ASL Drückergarnitur
- 8 mm Vierkant
- TS 39-58 mm
- Wechselgarnitur mit Knopf 0802
- Aluminium naturfarbig

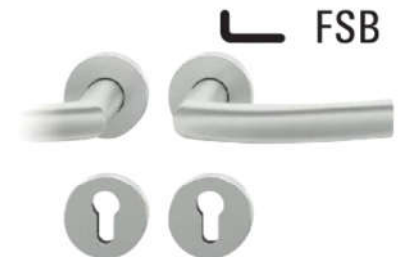
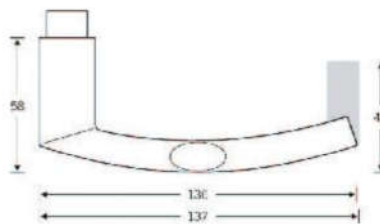

| Lief.-Art.-Nr. | Ausführung | PE | VE | Kennzeichen | EAN (GTIN) | Preis netto € |
|----------------------|-----------------------|--------|--------|-------------|---------------|---------------|
| 0 12 1107 01302 0105 | Türdrückergrt. BB, F1 | 1 Grt. | 1 Grt. | 64.1.048 | 4015354612874 | 82,69 |
| 0 12 1107 01310 0105 | Türdrückergrt. PZ, F1 | 1 Grt. | 1 Grt. | 64.1.048 | 4015354610818 | 82,69 |
| 0 12 1107 01954 0105 | Türdrückergrt. WC, F1 | 1 Grt. | 1 Grt. | 66.1.062 | 4015354614977 | 106,52 |
| 0 12 1107 01510 0105 | Wechselgrt. PZ, F1 | 1 Grt. | 1 Grt. | 10.1.053 | 4015354616858 | 90,26 |

Rosetten-Garnitur 12 1144

- ASL Drückergarnitur
- 8 mm Vierkant
- TS 39-58 mm
- Aluminium naturfarbig
- Wechselgarnitur mit Knopf 0844

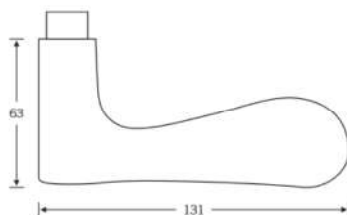

| Lief.-Art.-Nr. | Ausführung | DIN-Richtung | PE | VE | Kennzeichen | EAN (GTIN) | Preis netto € |
|----------------------|-----------------------|------------------|--------|--------|-------------|---------------|---------------|
| 0 12 1144 01302 0105 | Türdrückergrt. BB, F1 | DIN Links-Rechts | 1 Grt. | 1 Grt. | 62.1.044 | 4015354613062 | 75,85 |
| 0 12 1144 01310 0105 | Türdrückergrt. PZ, F1 | DIN Links-Rechts | 1 Grt. | 1 Grt. | 62.1.044 | 4015354611006 | 75,85 |
| 0 12 1144 01954 0105 | Türdrückergrt. WC, F1 | DIN Links-Rechts | 1 Grt. | 1 Grt. | 64.1.058 | 4015354615158 | 99,68 |
| 012 1144 01710 0105 | Wechselgrt. PZ, F1 | DIN Links-Rechts | 1 Grt. | 1 Grt. | 83.1.053 | 4015354892849 | 91,51 |

Rosetten-Garnitur 12 1146

- Drückergarnitur
- 8 mm Vierkant
- TS 39-58 mm
- Wechselgarnitur mit Knopf 0802
- Aluminium naturfarbig

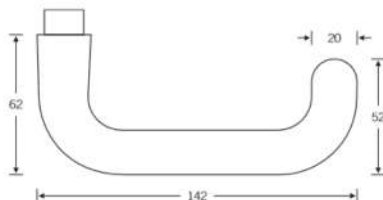

| Lief.-Art.-Nr. | Ausführung | DIN-Richtung | PE | VE | Kennzeichen | EAN (GTIN) | Preis netto € |
|----------------------|-----------------------|------------------|--------|--------|-------------|---------------|---------------|
| 0 12 1146 01302 0105 | Türdrückergrt. BB, F1 | DIN Links-Rechts | 1 Grt. | 1 Grt. | 43.1.049 | 4015354613130 | 84,02 |
| 0 12 1146 01310 0105 | Türdrückergrt. PZ, F1 | DIN Links-Rechts | 1 Grt. | 1 Grt. | 43.1.049 | 4015354611075 | 84,02 |
| 0 12 1146 01954 0105 | Türdrückergrt. WC, F1 | DIN Links-Rechts | 1 Grt. | 1 Grt. | 45.1.063 | 4015354615226 | 107,86 |
| 0 12 1146 01510 0105 | Wechselgrt. PZ, F1 | DIN Links-Rechts | 1 Grt. | 1 Grt. | 49.1.053 | 4015354617039 | 90,93 |

Zimmertür-Drücker/-Lochteil 10 1146

- Aluminium-Türgriff
- 8-mm-Vierkant

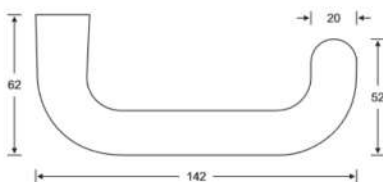

| Lief.-Art.-Nr. | Ausführung | Kennzeichen | EAN (GTIN) | Preis netto € |
|----------------------|--------------------|-------------|---------------|---------------|
| 0 10 1146 04600 0105 | Lochteil, F1, ASL® | 37.1.015 | 4015354706450 | 26,13 |



Lieferung nur eingeschränkt möglich.
Kein Express und Lieferung nach: DK, EE, FI, GB, GR, HU, IE, LT, LV, NO, SE, SK, TR.

Alle Preise verstehen sich als unverbindliche Preisempfehlungen des E/D/E.



Zimmertür-Kurzschild 14 1402 ASL®

Aluminium-Kurzschild, eckig, 170 x 45 mm, sichtbare Befestigung.

WC-R: 8 mm Vierkant, Außenseite: Schauscheibe (rot/weiß) mit Notentriegelung, Innenseite: Riegelolive.

| Lief.-Art.-Nr. | Ausführung | Kennzeichen | EAN (GTIN) | Preis netto € |
|----------------------|-----------------------|-------------|---------------|---------------|
| 0 14 1402 10002 0105 | BB, 72 mm, F1, ASL® | 26.1.012 | 4015354969657 | 20,84 |
| 0 14 1402 10010 0105 | PZ, 72 mm, F1, ASL® | 26.1.012 | 4015354969770 | 20,84 |
| 0 14 1402 10054 0105 | WC-R, 78 mm, F1, ASL® | 05.1.023 | 4015354969831 | 39,18 |

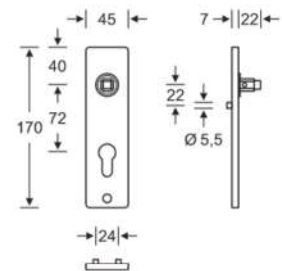

Zimmertür-Langschild 14 1410 ASL®

- Aluminium-Langschild, eckig
- 245 x 45 mm

| Lief.-Art.-Nr. | Ausführung | Befestigung | Kennzeichen | EAN (GTIN) | Preis netto € |
|----------------------|---------------------|-------------|-------------|---------------|---------------|
| 0 14 1410 10002 0105 | BB, 72 mm, F1, ASL® | sichtbar | 67.1.016 | 4015354967981 | 28,35 |
| 0 14 1410 10010 0105 | PZ, 72 mm, F1, ASL® | sichtbar | 67.1.016 | 4015354968131 | 28,35 |

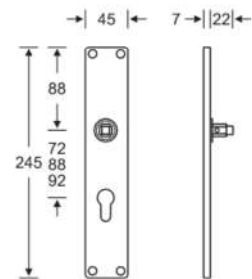

Zimmertür-Kurzschild 14 1415 ASL®

Aluminium-Kurzschild, oval, 170 x 45 mm, sichtbare Befestigung.

WC-R: 8 mm Vierkant, Außenseite: Schauscheibe (rot/weiß) mit Notentriegelung, Innenseite: Riegelolive.

| Lief.-Art.-Nr. | Ausführung | Kennzeichen | EAN (GTIN) | Preis netto € |
|----------------------|-----------------------|-------------|---------------|---------------|
| 0 14 1415 10002 0105 | BB, 72 mm, F1, ASL® | 26.1.012 | 4015354970318 | 20,84 |
| 0 14 1415 10010 0105 | PZ, 72 mm, F1, ASL® | 26.1.012 | 4015354970431 | 20,84 |
| 0 14 1415 10054 0105 | WC-R, 78 mm, F1, ASL® | 28.1.026 | 4015354970714 | 44,67 |

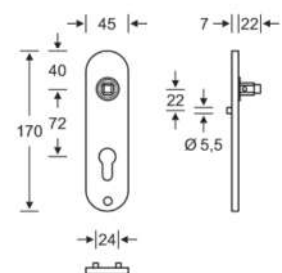

Zimmertür-Langschild 14 1418 ASL®

Aluminium-Langschild, oval, 245 x 45 mm.

WC-R: 8 mm Vierkant, Außenseite: Schauscheibe (rot/weiß) mit Notentriegelung, Innenseite: Riegelolive.

| Lief.-Art.-Nr. | Ausführung | Befestigung | Kennzeichen | EAN (GTIN) | Preis netto € |
|----------------------|-----------------------|-------------|-------------|---------------|---------------|
| 0 14 1418 10002 0105 | BB, 72 mm, F1, ASL® | sichtbar | 54.1.013 | 4015354968773 | 23,01 |
| 0 14 1418 10010 0105 | PZ, 72 mm, F1, ASL® | sichtbar | 54.1.013 | 4015354968933 | 23,01 |
| 0 14 1418 10054 0105 | WC-R, 78 mm, F1, ASL® | sichtbar | 56.1.027 | 4015354969206 | 46,85 |

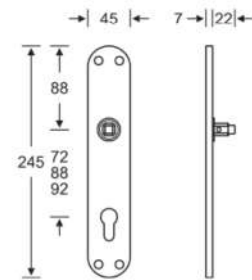

Zimmertür-Schlüsselrosette 12 1704

- Aluminium-Schlüsselrosette
- Eckig 55 x 55 mm
- Mit Nocken
- Unsichtbare Befestigung
- Inkl. Schrauben TS 39–58 mm

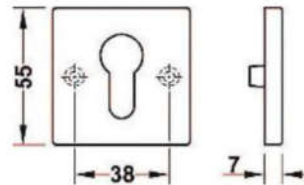

| Lief.-Art.-Nr. | Ausführung | Kennzeichen | EAN (GTIN) | Preis netto € |
|----------------------|-------------------------|-------------|---------------|---------------|
| 0 12 1704 00210 0105 | Schlüsselrosette PZ, F1 | 53.1.026 | 4015354941981 | 45,11 |

Zimmertür-Drückerrosette ASL® 12 1731

- Aluminium-Drückerrosette
- Rund, Ø 55 mm
- Mit Nocken
- Unsichtbare Befestigung
- Material Unterkonstruktion: Kunststoff-Edelstahl verstärkt

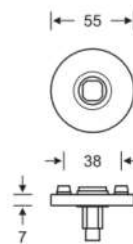

| Lief.-Art.-Nr. | Ausführung | EAN | Kennzeichen | EAN (GTIN) | Preis netto € |
|----------------------|--------------------|---------------|-------------|---------------|---------------|
| 0 12 1731 00101 0105 | Drückerrosette, F1 | 4015354773247 | 26.1.004 | 4015354773247 | 7,24 |

Zimmertür-Schlüsselrosette 12 1735

- Aluminium-Schlüsselrosette
- Rund, Ø 55 mm
- Mit Nocken
- Unsichtbare Befestigung
- Inkl. schrauben TS 39–58 mm

| Lief.-Art.-Nr. | Ausführung | Kennzeichen | EAN (GTIN) | Preis netto € |
|----------------------|--------------------------|-------------|---------------|---------------|
| 0 12 1735 00200 0105 | Schlüsselrosette, bl, F1 | 54.1.011 | 4015354935881 | 19,62 |
| 0 12 1735 00202 0105 | Schlüsselrosette, BB, F1 | 54.1.011 | 4015354935904 | 19,62 |
| 0 12 1735 00210 0105 | Schlüsselrosette, PZ, F1 | 54.1.011 | 4015354935928 | 19,62 |
| 0 12 1735 00254 0105 | Schlüsselrosette, WC, F1 | 96.1.026 | 4015354935942 | 45,84 |

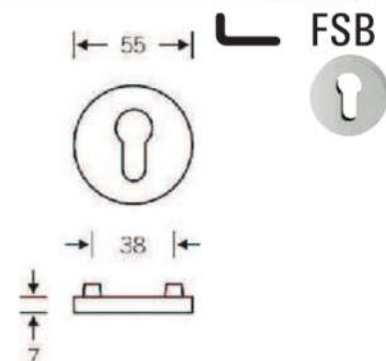

Lieferung nur eingeschränkt möglich.
Kein Express und Lieferung nach: DK, EE, FI,
GB, GR, HU, IE, LT, LV, NO, SE, SK, TR.

Alle Preise verstehen sich als
unverbindliche Preisempfehlungen
des E/D/E.



Zimmertür-Drückerrosette 17 1752 ASL®

- Aluminium-Türdrückerrosette, eckig
- Maße: 70 x 28 mm
- Schraublochabstand 50 mm
- Passend für Senkschrauben M5

| Lief.-Art.-Nr. | Ausführung | Kennzeichen | EAN (GTIN) | Preis netto € |
|----------------------|--------------------------|-------------|---------------|---------------|
| 0 17 1752 11001 0105 | Alu naturfarbig F1, ASL® | 92.1.003 | 4015354971384 | 6,67 |

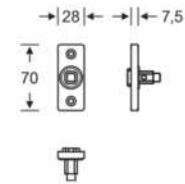

Rahmentür-Drückerrosette 17 1758 ASL®

- Aluminium-Türdrückerrosette, oval
- Maße: 70 x 32,5 mm
- Schraublochabstand 50 mm
- Passend für Senkschrauben M5
- Unsichtbare Befestigung

| Lief.-Art.-Nr. | Ausführung | Kennzeichen | EAN (GTIN) | Preis netto € |
|----------------------|------------------------------|-------------|---------------|---------------|
| 0 17 1758 10001 0105 | Alu neusilberfarbig F1, ASL® | 67.1.006 | 4015354971254 | 11,34 |

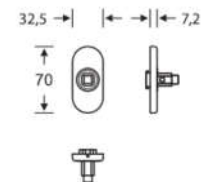

Zimmertür-Knopfdrücker-Lochteil 08 0802

- Aluminium
- Ø 50 mm
- ASL Ausführung
- X = 70 mm

| Lief.-Art.-Nr. | Ausführung | Kennzeichen | EAN (GTIN) | Preis netto € |
|----------------------|--------------------|-------------|---------------|---------------|
| 0 08 0802 04600 0105 | Alu naturfarbig F1 | 53.1.013 | 4015354895222 | 23,01 |

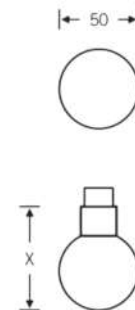

Zimmertür-Knopfdrücker-Lochteil 08 0829

- Aluminium
- Ø 50 mm
- 8 mm Vierkant

| Lief.-Art.-Nr. | Ausführung | Kennzeichen | EAN (GTIN) | Preis netto € |
|----------------------|--------------------|-------------|---------------|---------------|
| 0 08 0829 04600 0105 | Alu naturfarbig F1 | 18.1.011 | 4015354912554 | 19,01 |



Zimmertür-Knopfkurzschild 19 1923

Aluminium, Entfernung 72 mm, 8 mm Vierkant, oval, 170 x 45 mm, sichtbare Befestigung.
X = 77 mm.

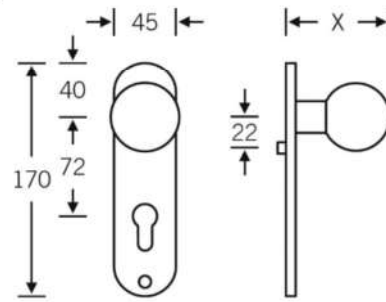

| Lief.-Art.-Nr. | Ausführung | Kennzeichen | EAN (GTIN) | Preis netto € |
|----------------------|--------------------|-------------|---------------|---------------|
| 0 19 1923 00010 0105 | PZ, naturfarbig F1 | 59.1.020 | 4015354095110 | 35,00 |

Zimmertür-Knopflangschild 19 1970

Aluminium, Entfernung 72 mm, 8 mm Vierkant, eckig, 245 x 45 mm, sichtbare Befestigung.

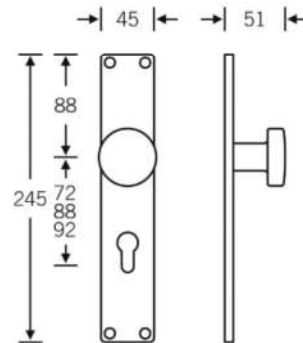

| Lief.-Art.-Nr. | Ausführung | Kennzeichen | EAN (GTIN) | Preis netto € |
|----------------------|--------------------|-------------|---------------|---------------|
| 0 19 1970 00010 0105 | PZ, naturfarbig F1 | 40.1.020 | 4015354095141 | 34,68 |

Zimmertür-Türknopf auf Rosette 23 0802

Aluminium-Türknopf, rund, Ø 50 mm, auf runder Rosette, Ø 55 mm, nicht sichtbare Befestigung.
X = 77 mm.

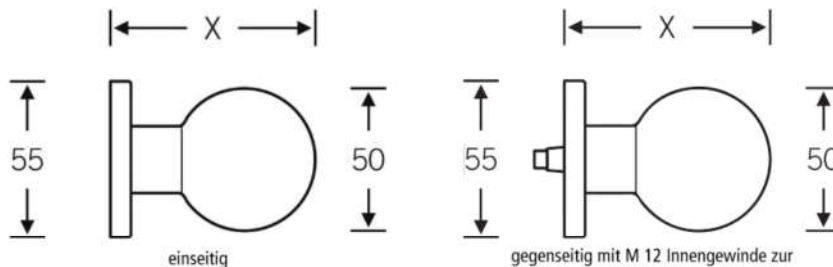

| Lief.-Art.-Nr. | Ausführung | Befestigung | Kennzeichen | EAN (GTIN) | Preis netto € |
|----------------------|--------------------|-------------|-------------|---------------|---------------|
| 0 23 0802 00005 0105 | Alu naturfarbig F1 | einseitig | 28.1.021 | 4015354095165 | 36,18 |
| 0 23 0802 03400 0105 | Alu naturfarbig F1 | gegenseitig | 28.1.021 | 4015354779683 | 36,16 |



Lieferung nur eingeschränkt möglich.
Kein Express und Lieferung nach: DK, EE, FI,
GB, GR, HU, IE, LT, LV, NO, SE, SK, TR.

Alle Preise verstehen sich als
unverbindliche Preisempfehlungen
des E/D/E.



Zimmertür-Türknoopf auf Rosette 23 0829

Aluminium-Türknoopf, rund, Ø 50 mm, auf runder Rosette, Ø 55 mm, Schraublochabstand 38 mm, nicht sichtbare Befestigung.

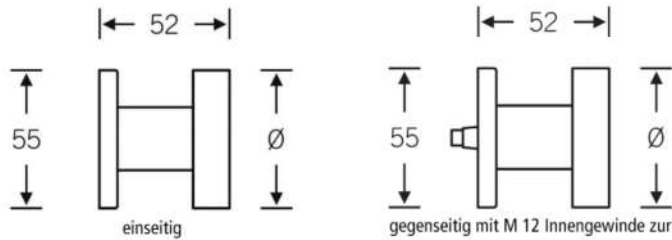
| Lief.-Art.-Nr. | Ausführung | Befestigung | Kennzeichen | EAN (GTIN) | Preis netto € |
|----------------------|--------------------|-------------|-------------|---------------|---------------|
| 0 23 0829 00005 0105 | Alu naturfarbig F1 | einseitig | 92.1.018 | 4015354095240 | 32,17 |
| 0 23 0829 03400 0105 | Alu naturfarbig F1 | gegenseitig | 92.1.018 | 4015354779706 | 32,16 |

Ringgriffmuschel 42 4203/42 4204

Aluminium, eckig.
Lochteil: 8 mm-Vierkant-Nuss, Stiftteil: 8-mm-Vollstift.

| Typ | Ausführung | Abmessung BxH mm | Lief.-Art.-Nr. | Kennzeichen | EAN (GTIN) | Preis netto € |
|---------|-------------------|------------------|----------------------|-------------|---------------|---------------|
| 42 4203 | Lochteil, Alu F1 | 90 x 90 | 0 42 4203 00010 0105 | 89.1.030 | 4015354095462 | 52,51 |
| 42 4203 | Stiftteil, Alu F1 | 90 x 90 | 0 42 4203 00014 0105 | 75.1.032 | 4015354092003 | 55,67 |
| 42 4204 | Lochteil, Alu F1 | 70 x 70 | 0 42 4204 00010 0105 | 89.1.030 | 4015354092010 | 52,51 |

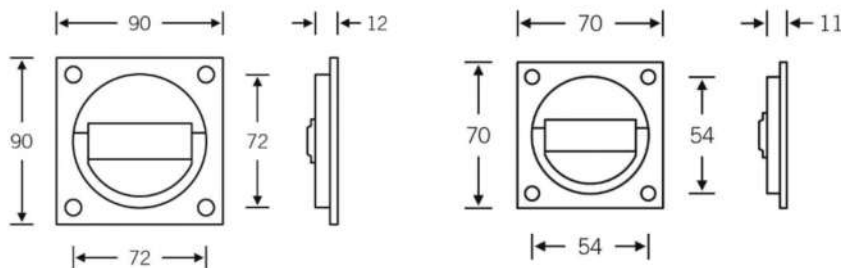
Ringgriffmuschel 42 4205

Aluminium, eckig, 215 x 70 mm, 8 mm Vierkant-Aufnahme, mit Lochung.



| Oberfläche | Lief.-Art.-Nr. | Kennzeichen | EAN (GTIN) | Preis netto € |
|----------------------|----------------------|-------------|---------------|---------------|
| Lochteil, PZ, Alu F1 | 0 42 4205 00012 0105 | 21.1.045 | 4015354092041 | 76,85 |

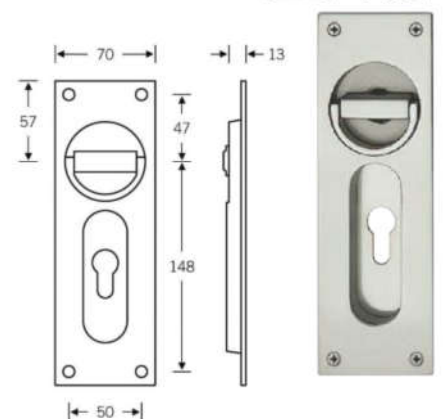

Einlassmuschel 42 4211

Für Schiebetüren, aus Aluminium, eckig, Ausfräsung 87 x 28 x 10 mm, Bohrung für Senkschrauben Ø 3,0 mm.

| Ausführung | Lief.-Art.-Nr. | Kennzeichen | EAN (GTIN) | Preis netto € |
|---------------------------|----------------------|-------------|---------------|---------------|
| blind, Alu naturfarbig F1 | 0 42 4211 00000 0105 | 51.1.004 | 4015354095424 | 7,66 |
| BB, Alu naturfarbig F1 | 0 42 4211 00001 0105 | 51.1.004 | 4015354091983 | 7,66 |
| PZ, Alu naturfarbig F1 | 0 42 4211 00002 0105 | 51.1.004 | 4015354091990 | 7,66 |

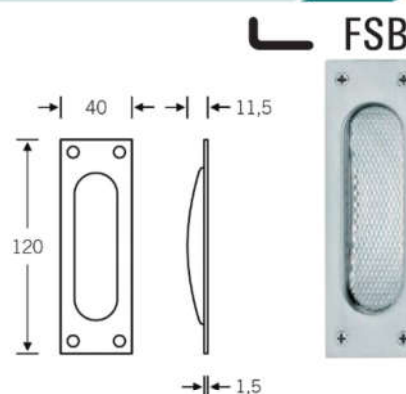

Einlassmuschel 42 4212

Für Schiebetüren, aus Aluminium, oval, Ausfräsung 87 x 28 x 10 mm, Bohrung für Senkschrauben Ø 3,0 mm.

| Ausführung | Lief.-Art.-Nr. | Kennzeichen | EAN (GTIN) | Preis netto € |
|---------------------------|----------------------|-------------|---------------|---------------|
| blind, Alu naturfarbig F1 | 0 42 4212 00000 0105 | 51.1.004 | 4015354095431 | 7,66 |
| BB, Alu naturfarbig F1 | 0 42 4212 00001 0105 | 51.1.004 | 4015354095448 | 7,66 |
| PZ, Alu naturfarbig F1 | 0 42 4212 00002 0105 | 51.1.004 | 4015354095455 | 7,66 |

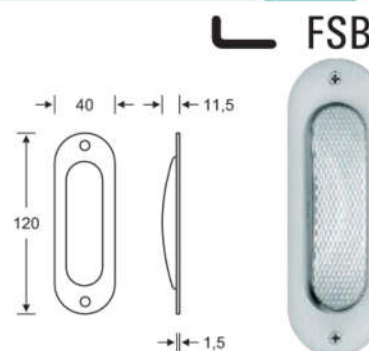

Einlassmuschel 42 4250

Für Schiebetüren, aus Aluminium, oval, Ausfräsung 150 x R 20 x 17,5 mm, ohne Lochung.

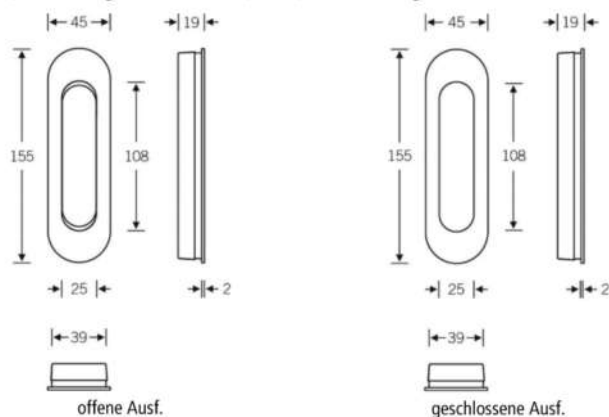

| Ausführung | Lief.-Art.-Nr. | Kennzeichen | EAN (GTIN) | Preis netto € |
|---------------------------------|----------------------|-------------|---------------|---------------|
| offen, Alu naturfarbig F1 | 0 42 4250 00000 0105 | 51.1.019 | 4015354388083 | 33,17 |
| geschlossen, Alu naturfarbig F1 | 0 42 4250 00001 0105 | 42.1.029 | 4015354388090 | 50,01 |



Lieferung nur eingeschränkt möglich.
Kein Express und Lieferung nach: DK, EE, FI,
GB, GR, HU, IE, LT, LV, NO, SE, SK, TR.

Alle Preise verstehen sich als
unverbindliche Preisempfehlungen
des E/D/E.



Einlassmuschel 42 4251

Für Schiebetüren, aus Aluminium, eckig, 155 x 45 mm, ohne Lochung.

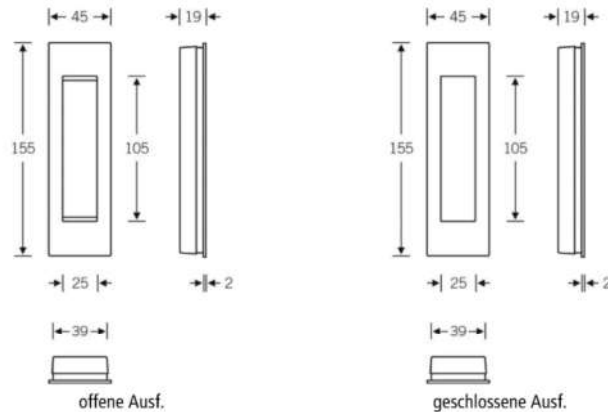

| Ausführung | Lief.-Art.-Nr. | Kennzeichen | EAN (GTIN) | Preis netto € |
|---------------------------------|----------------------|-------------|---------------|---------------|
| offen, Alu naturfarbig F1 | 0 42 4251 00000 0105 | 51.1.019 | 4015354388601 | 33,17 |
| geschlossen, Alu naturfarbig F1 | 0 42 4251 00001 0105 | 42.1.029 | 4015354388618 | 50,01 |

Einlassmuschel 42 4252

Für Schiebetüren, aus Aluminium, rund, Ø 75 mm, Ausfräsung Ø 70 x 17,5 mm, ohne Lochung.

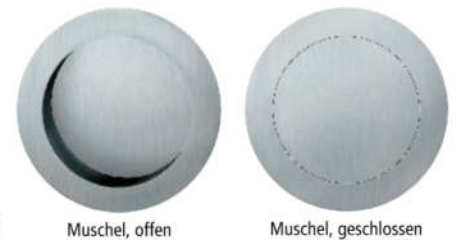
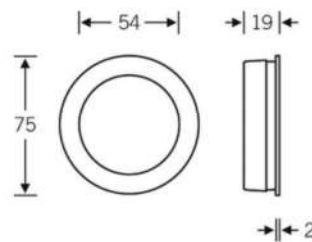

| Ausführung | Lief.-Art.-Nr. | Kennzeichen | EAN (GTIN) | Preis netto € |
|---------------------------------|----------------------|-------------|---------------|---------------|
| offen, Alu naturfarbig F1 | 0 42 4252 00000 0105 | 47.1.016 | 4015354388106 | 28,00 |
| geschlossen, Alu naturfarbig F1 | 0 42 4252 00001 0105 | 50.1.025 | 4015354388113 | 43,35 |

Einlassmuschel 42 4253

Für Schiebetüren, aus Aluminium, eckig, 70 x 70 mm, Ausfräsung 65 x 65 x 17,5 mm, Eckradius R 15, ohne Lochung.

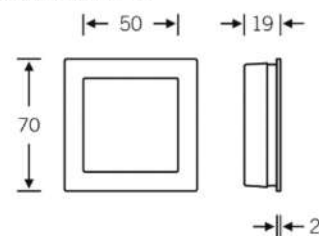

| Ausführung | Lief.-Art.-Nr. | Kennzeichen | EAN (GTIN) | Preis netto € |
|---------------------------------|----------------------|-------------|---------------|---------------|
| offen, Alu naturfarbig F1 | 0 42 4253 00000 0105 | 47.1.016 | 4015354388625 | 28,00 |
| geschlossen, Alu naturfarbig F1 | 0 42 4253 00001 0105 | 50.1.025 | 4015354388632 | 43,35 |

Riegelmechanismus 03 0418

Leichtgängiger, drehbarer Knopf auf ovaler Rosette, 70 x 32,5 mm, zur einseitigen, unsichtbaren Befestigung für den Einsatz an Mehrfach-Verriegelungsschlössern, Aluminium, 8-mm-Vierkantloch, Stiftüberstand Standard 40 mm.

| Lief.-Art.-Nr. | Ausführung | Kennzeichen | EAN (GTIN) | Preis netto € |
|----------------------|--------------------|-------------|---------------|---------------|
| 0 03 0418 00308 0105 | Alu naturfarbig F1 | 79.1.015 | 4015354206493 | 26,84 |
| 0 03 0418 00308 8220 | weiß | 14.1.018 | 4015354206516 | 30,83 |

FSB

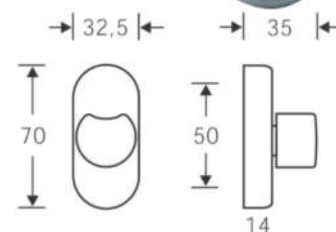

Riegelmechanismus 03 0418

Leichtgängiger, drehbarer Knopf auf runder Rosette, Ø 55 mm, zur einseitigen, unsichtbaren Befestigung für den Einsatz an Mehrfach-Verriegelungsschlössern, Aluminium, 8-mm-Vierkantloch, Stiftüberstand Standard 40 mm.

| Lief.-Art.-Nr. | Ausführung | Kennzeichen | EAN (GTIN) | Preis netto € |
|----------------------|--------------------|-------------|---------------|---------------|
| 0 03 0418 00208 0105 | Alu naturfarbig F1 | 34.1.013 | 4015354206462 | 22,68 |
| 0 03 0418 00208 8220 | weiß | 29.1.015 | 4015354206486 | 26,00 |

FSB

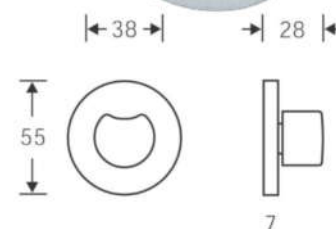

Haustür-Knopfdrücker-Lochteil 08 0829

- Aluminium, Ø 50 mm
- 10-mm-Stabilstift

| Lief.-Art.-Nr. | Ausführung | Kennzeichen | EAN (GTIN) | Preis netto € |
|----------------------|--------------------|-------------|---------------|---------------|
| 0 08 0829 00023 0105 | Alu naturfarbig F1 | 63.1.013 | 4015354098616 | 23,17 |

FSB

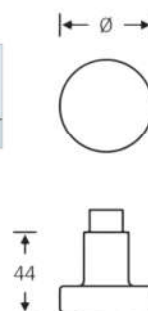

Lieferung nur eingeschränkt möglich.
Kein Express und Lieferung nach: DK, EE, FI,
GB, GR, HU, IE, LT, LV, NO, SE, SK, TR.

Alle Preise verstehen sich als
unverbindliche Preisempfehlungen
des E/D/E.



Haustür-Drückerlochteil 1076

- Aluminium-Türgriff
- 10-mm-Vierkantloch
- Türdrücker-Lochteil auf runder Rosette, fest/drehbar, AGL®-Lagerung
- Zur einseitigen Befestigung an Haustüren
- Mit solider Unterkonstruktion und Hochhaltemechanismus

| Lief.-Art.-Nr. | Ausführung | Richtung | Oberfläche | Kennzeichen | EAN (GTIN) | Preis netto € |
|----------------------|---|----------|--------------------|-------------|---------------|---------------|
| 0 70 1076 00504 0105 | AGL®-Drückerlochteil auf runder Rosette | rechts | Alu naturfarbig F1 | 32.1.034 | 4015354540702 | 58,34 |
| 0 70 1076 00505 0105 | AGL®-Drückerlochteil auf runder Rosette | links | Alu naturfarbig F1 | 32.1.034 | 4015354540726 | 58,34 |



FSB

Drückerlochteil auf Rosette 70 1107

- Aluminium-Türgriff
- 8-mm-Vierkant-Aufnahme
- AGL®-Lagerung, zur einseitigen Befestigung an Türen
- Hochhaltemechanismus

| Lief.-Art.-Nr. | Ausführung | Richtung | Oberfläche | Kennzeichen | EAN (GTIN) | Preis netto € |
|----------------------|----------------------|----------|------------|-------------|---------------|---------------|
| 0 70 1107 00504 0105 | AGL®-Drückerlochteil | rechts | Alu F1 | 32.1.034 | 4015354554389 | 58,34 |
| 0 70 1107 00505 0105 | AGL®-Drückerlochteil | links | Alu F1 | 32.1.034 | 4015354554396 | 58,34 |

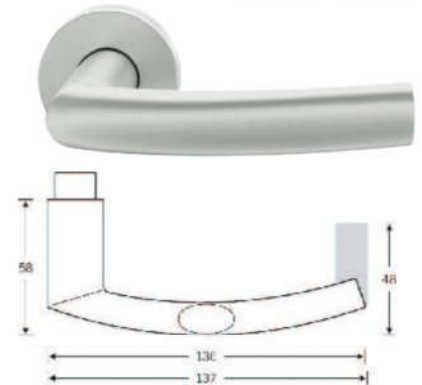

FSB

Haustür-Langschild 14 1410 ASL®

Aluminium-Langschild, eckig, 245 x 45 mm, sichtbare Befestigung.

| Lief.-Art.-Nr. | Ausführung | Kennzeichen | EAN (GTIN) | Preis netto € |
|----------------------|-------------------------------------|-------------|---------------|---------------|
| 0 14 1410 10012 0105 | PZ, 92 mm, Alu naturfarbig F1, ASL® | 67.1.016 | 4015354968254 | 28,35 |

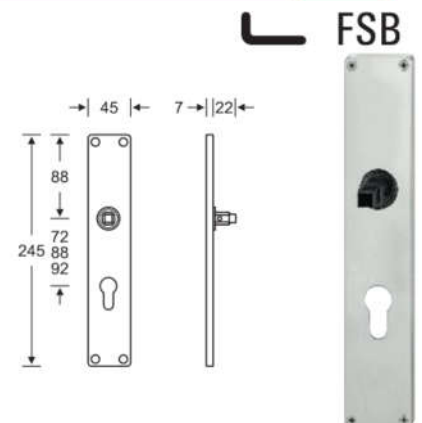

FSB

Haustür-Langschild 14 1418 ASL®

Aluminium-Langschild, oval, 245 x 45 mm, sichtbare Befestigung.

| Lief.-Art.-Nr. | Ausführung | Lieferanten-Korrektur | Kennzeichen | EAN (GTIN) | Preis netto € |
|----------------------|-------------------------------------|-------------------------------------|-------------|---------------|---------------|
| 0 14 1418 10012 0105 | PZ, 92 mm, Alu naturfarbig F1, ASL® | FSB Franz Schneider Brakel [335215] | 54.1.013 | 4015354969053 | 23,01 |

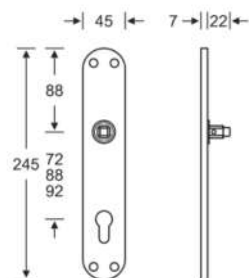

FSB



Profiltür-Drückerlochteil 06 0605

Aluminium-Türgriff, gekröpft, auf eckiger Rosette, 70 x 32,5 mm, 8-mm-Vierkant-Nuss, sichtbare Befestigung.

| Lief.-Art.-Nr. | Ausführung | Oberfläche | Kennzeichen | EAN (GTIN) | Preis netto € |
|----------------------|-----------------------------|----------------|-------------|---------------|---------------|
| 0 06 0605 01353 0109 | Drückerlochteil mit Rosette | Alu ähnlich F1 | 30.1.010 | 4015354070612 | 17,51 |



FSB

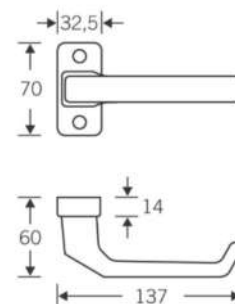

Profiltür-Drückerlochteil 06 0620

Aluminium-Türgriff, gekröpft, auf eckiger Rosette, 70 x 32,5 mm, mit Hochhaltemechanismus, 8-mm-Vierkant-Nuss, sichtbare Befestigung.

| Lief.-Art.-Nr. | Ausführung | Oberfläche | Kennzeichen | EAN (GTIN) | Preis netto € |
|----------------------|-----------------------------|----------------------|-------------|---------------|---------------|
| 0 06 0620 01643 0105 | Drückerlochteil mit Rosette | Alu naturfarbig F1 | 54.1.013 | 4015354089706 | 23,01 |
| 0 06 0620 01643 8220 | Drückerlochteil mit Rosette | Alu ähnlich RAL 9016 | 56.1.015 | 4015354042343 | 26,45 |



FSB

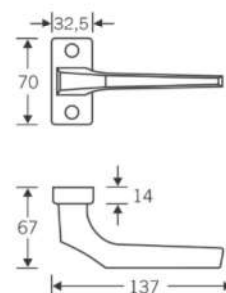

Lieferung nur eingeschränkt möglich.
Kein Express und Lieferung nach: DK, EE, FI,
GB, GR, HU, IE, LT, LV, NO, SE, SK, TR.

Alle Preise verstehen sich als
unverbindliche Preisempfehlungen
des E/D/E.



BM1/71

Profiltür-Drückerlochteil 06 0662

Aluminium-Türgriff, gekröpft, auf ovaler Rosette, 70 x 32,5 mm, nicht sichtbare Befestigung, mit Hochhaltemechanismus.

Ausführung Standflügeldrucker: zugelassen für Notausgangsverschlüsse nach DIN EN 179.

| Lief.-Art.-Nr. | Ausführung | VK-Nuss mm | Oberfläche | Kenn- zeichen | EAN (GTIN) | Preis netto € |
|----------------------|---------------------------------|---------------|---------------------|------------------|---------------|---------------------|
| 0 06 0662 01143 0105 | Drückerlochteil mit Rosette | 8 | Alu naturfarbig F1 | 89.1.020 | 4015354089836 | 35,51 |
| 0 06 0662 01143 8220 | Drückerlochteil mit Rosette | 8 | Alu ähnlich RAL9016 | 02.1.024 | 4015354002132 | 40,83 |
| 0 06 0662 01263 0105 | Drückerlochteil mit Rosette | 9 | Alu naturfarbig F1 | 81.1.034 | 4015354089843 | 59,19 |
| 0 06 0662 01263 8220 | Drückerlochteil mit Rosette | 9 | Alu ähnlich RAL9016 | 04.1.040 | 4015354215433 | 68,06 |
| 0 06 0662 02363 0105 | Standflügel-drücker mit Rosette | 9 | Alu naturfarbig F1 | 81.1.034 | 4015354403366 | 59,19 |

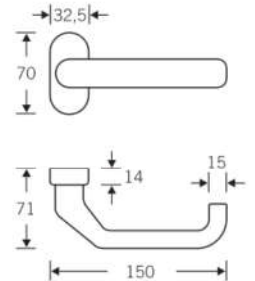
Profiltür-Drückerlochteil 06 0663

Aluminium-Türgriff, gekröpft, auf eckiger Rosette, 70 x 32,5 mm, mit Hochhaltemechanismus, 8-mm-Vierkant-Nuss, sichtbare Befestigung.

| Lief.-Art.-Nr. | Ausführung | Oberfläche | Kenn- zeichen | EAN (GTIN) | Preis netto € |
|----------------------|-----------------------------|--------------------|------------------|---------------|---------------------|
| 0 06 0663 01643 0105 | Drückerlochteil mit Rosette | Alu naturfarbig F1 | 77.1.016 | 4015354089850 | 28,51 |

Profiltür-Drückerlochteil 06 0668

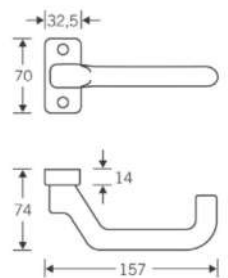
Aluminium-Türgriff, gekröpft, auf eckiger Rosette, 70 x 32,5 mm, mit Hochhaltemechanismus, 8-mm-Vierkant-Nuss, sichtbare Befestigung.

| Lief.-Art.-Nr. | Ausführung | Oberfläche | Kenn- zeichen | EAN (GTIN) | Preis netto € |
|----------------------|-----------------------------|--------------------|------------------|---------------|---------------------|
| 0 06 0668 01643 0105 | Drückerlochteil mit Rosette | Alu naturfarbig F1 | 10.1.015 | 4015354089881 | 25,66 |

FS-Profiltür-Drückerlochteil 06 1016

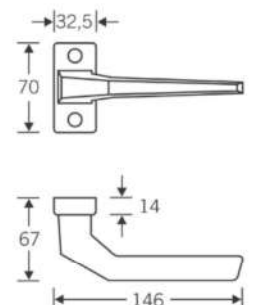
Aluminium-Türgriff, gekröpft, für Feuer- und Rauchschutzprofilüren, auf ovaler Rosette, 70 x 32,5 mm, 9-mm-Vierkant-Nuss, mit Hochhaltemechanismus, nicht sichtbare Befestigung. Zugelassen für Notausgangsschlösser nach DIN EN 179.

| Lief.-Art.-Nr. | Ausführung | Oberfläche | Kennzeichen | EAN (GTIN) | Preis netto € |
|----------------------|-----------------------------|--------------------|-------------|---------------|---------------|
| 0 06 1016 01263 0105 | Drückerlochteil mit Rosette | Alu naturfarbig F1 | 95.1.052 | 4015354401720 | 90,02 |



FSB

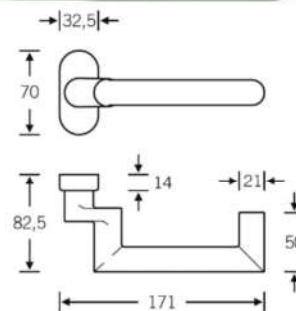

Profiltür-Drückerlochteil 09 1023

Aluminium-Türgriff auf ovaler Rosette, 70 x 32,5 mm, 8-mm-Vierkant-Nuss, mit Hochhaltemechanismus, nicht sichtbare Befestigung.

| Lief.-Art.-Nr. | Ausführung | Oberfläche | Kennzeichen | EAN (GTIN) | Preis netto € |
|----------------------|-----------------------------|--------------------|-------------|---------------|---------------|
| 0 09 1023 01143 0105 | Drückerlochteil mit Rosette | Alu naturfarbig F1 | 63.1.023 | 4015354221984 | 40,17 |



FSB

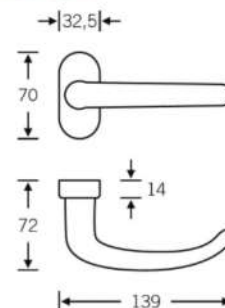

FS-Profiltür-Drückerlochteil 06 1023

Aluminium-Türgriff, gekröpft, für Feuer- und Rauchschutzprofilüren, auf ovaler Rosette, 70 x 32,5 mm, 9-mm-Vierkant-Nuss, mit Hochhaltemechanismus, nicht sichtbare Befestigung.

| Lief.-Art.-Nr. | Ausführung | Oberfläche | Kennzeichen | EAN (GTIN) | Preis netto € |
|----------------------|-----------------------------|--------------------|-------------|---------------|---------------|
| 0 06 1023 01263 0105 | Drückerlochteil mit Rosette | Alu naturfarbig F1 | 83.1.043 | 4015354089805 | 74,51 |



FSB

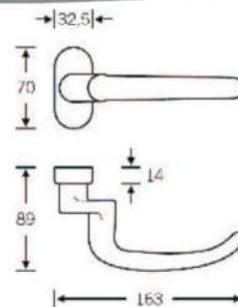

Lieferung nur eingeschränkt möglich.
Kein Express und Lieferung nach: DK, EE, FI,
GB, GR, HU, IE, LT, LV, NO, SE, SK, TR.

Alle Preise verstehen sich als unverbindliche Preisempfehlungen des E/D/E.



BM1/73

FS-Profiltür-Drückerlochteil 06 1053

Aluminium-Türgriff, gekröpft, für Feuer- und Rauchschutzprofilüren, auf ovaler Rosette, 70 x 32,5 mm, 9-mm-Vierkant-Nuss, mit Hochhaltemechanismus, nicht sichtbare Befestigung. Zugelassen für Notausgangsverschlüsse nach DIN EN 179.

| Lief.-Art.-Nr. | Ausführung | Oberfläche | Kennzeichen | EAN (GTIN) | Preis netto € |
|----------------------|-----------------------------|--------------------|-------------|---------------|---------------|
| 0 06 1053 01263 0105 | Drückerlochteil mit Rosette | Alu naturfarbig F1 | 73.1.048 | 4015354397252 | 82,85 |

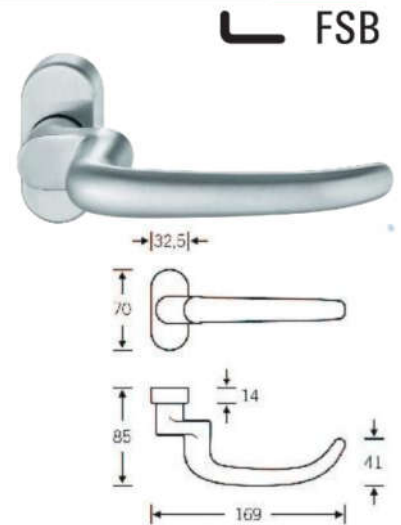

Profiltür-Drückerlochteil 09 1070

Aluminium-Türgriff auf ovaler Rosette, 70 x 32,5 mm, 8-mm-Vierkant-Nuss, mit Hochhaltemechanismus, nicht sichtbare Befestigung.

| Lief.-Art.-Nr. | Ausführung | Oberfläche | Kennzeichen | EAN (GTIN) | Preis netto € |
|----------------------|-----------------------------|--------------------|-------------|---------------|---------------|
| 0 09 1070 01143 0105 | Drückerlochteil mit Rosette | Alu naturfarbig F1 | 02.1.029 | 4015354238647 | 49,34 |

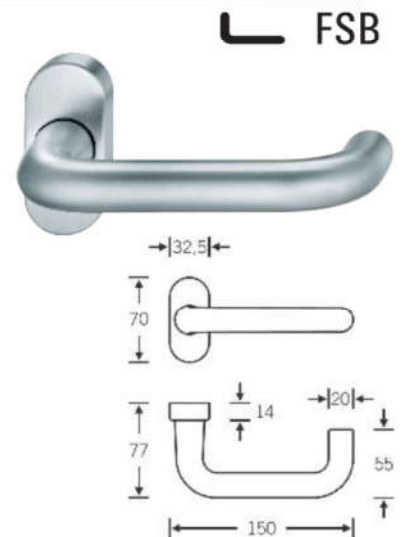

Profiltür-Drückerlochteil 06 1070

Aluminium-Türgriff auf ovaler Rosette, 70 x 32,5 mm, 8-mm-Vierkant-Nuss, mit Hochhaltemechanismus, nicht sichtbare Befestigung.

| Lief.-Art.-Nr. | Ausführung | Oberfläche | Kennzeichen | EAN (GTIN) | Preis netto € |
|----------------------|-----------------------------|--------------------|-------------|---------------|---------------|
| 0 06 1070 01143 0105 | Drückerlochteil mit Rosette | Alu naturfarbig F1 | 42.1.034 | 4015354089867 | 58,52 |

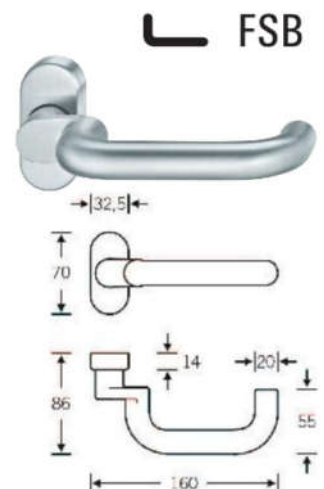

FS-Profiltür-Drückerlochteil 06 1070

Aluminium-Türgriff, gekröpft, für Feuer- und Rauchschutzprofilüren, auf ovaler Rosette, 70 x 32,5 mm, 9-mm-Vierkant-Nuss, mit Hochhaltemechanismus, nicht sichtbare Befestigung. Zugelassen für Notausgangsverschlüsse nach DIN EN 179.

| Lief.-Art.-Nr. | Ausführung | Oberfläche | Kennzeichen | EAN (GTIN) | Preis netto € |
|----------------------|-----------------------------|--------------------|-------------|---------------|---------------|
| 0 06 1070 01263 0105 | Drückerlochteil mit Rosette | Alu naturfarbig F1 | 44.1.048 | 4015354089874 | 82,35 |

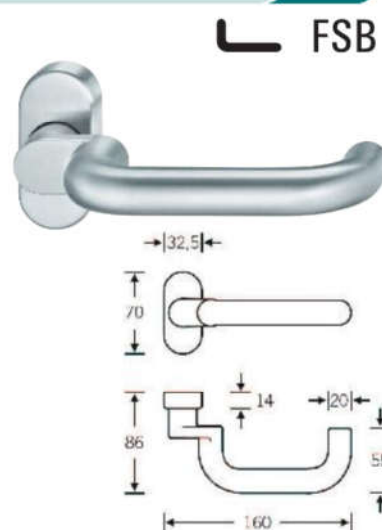

Profiltür-Drückerlochteil 09 1076

Aluminium-Türgriff auf ovaler Rosette, 70 x 32,5 mm, 8-mm-Vierkant-Nuss, mit Hochhaltemechanismus, nicht sichtbare Befestigung.

| Lief.-Art.-Nr. | Ausführung | Oberfläche | Kennzeichen | EAN (GTIN) | Preis netto € |
|----------------------|-----------------------------|--------------------|-------------|---------------|---------------|
| 0 09 1076 01143 0105 | Drückerlochteil mit Rosette | Alu naturfarbig F1 | 54.1.028 | 4015354222004 | 48,52 |

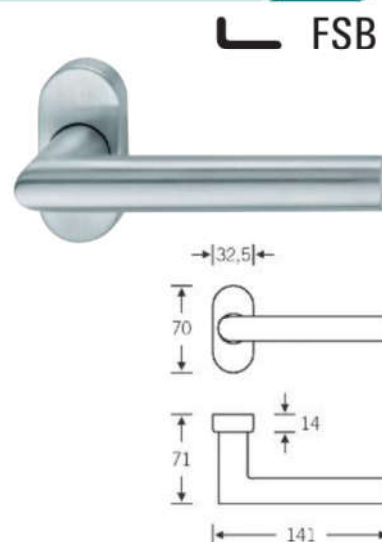

Profiltür-Drückerlochteil 06 1076

Aluminium-Türgriff auf ovaler Rosette, 70 x 32,5 mm, 8-mm-Vierkant-Nuss, mit Hochhaltemechanismus, nicht sichtbare Befestigung.

| Lief.-Art.-Nr. | Ausführung | Oberfläche | Kennzeichen | EAN (GTIN) | Preis netto € |
|----------------------|-----------------------------|--------------------|-------------|---------------|---------------|
| 0 06 1076 01143 0105 | Drückerlochteil mit Rosette | Alu naturfarbig F1 | 03.1.034 | 4015354089812 | 57,85 |

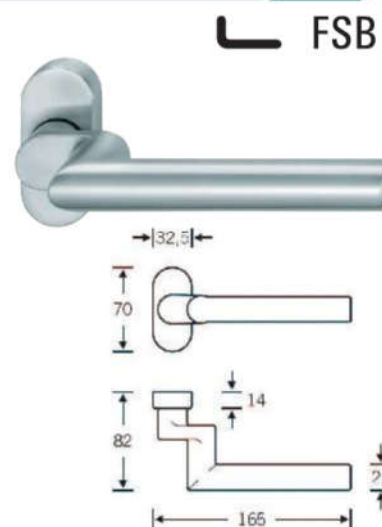

Lieferung nur eingeschränkt möglich.
Kein Express und Lieferung nach: DK, EE, FI,
GB, GR, HU, IE, LT, LV, NO, SE, SK, TR.

Alle Preise verstehen sich als
unverbindliche Preisempfehlungen
des E/D/E.



BM1/75

FS-Profiltür-Drückerlochteil 06 1076

Aluminium-Türgriff, gekröpft, für Feuer- und Rauchschutzprofiltüren, auf ovaler Rosette, 70 x 32,5 mm, 9-mm-Vierkant-Nuss, mit Hochhaltemechanismus, nicht sichtbare Befestigung.

| Lief.-Art.-Nr. | Ausführung | Oberfläche | Kennzeichen | EAN (GTIN) | Preis netto € |
|----------------------|-----------------------------|--------------------|-------------|---------------|---------------|
| 0 06 1076 01263 0105 | Drückerlochteil mit Rosette | Alu naturfarbig F1 | 05.1.048 | 4015354089829 | 81,68 |

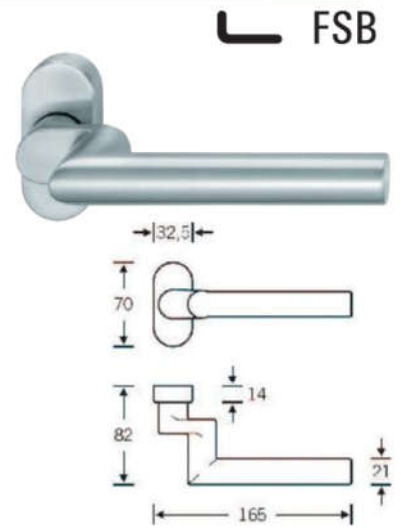

Profiltür-Drückerlochteil 09 1087

Aluminium-Türgriff auf ovaler Rosette, 70 x 32,5 mm, 8-mm-Vierkant-Nuss, sichtbare Befestigung.

| Lief.-Art.-Nr. | Ausführung | Oberfläche | Kennzeichen | EAN (GTIN) | Preis netto € |
|----------------------|-----------------------------|----------------------------------|-------------|---------------|---------------|
| 0 09 1087 00253 0108 | Drückerlochteil mit Rosette | Alu naturfarbig gleitgeschliffen | 85.1.017 | 4015354064796 | 30,34 |
| 0 09 1087 00253 8220 | Drückerlochteil mit Rosette | Alu weiß ähnl. RAL 9016 | 52.1.020 | 4015354076379 | 34,88 |

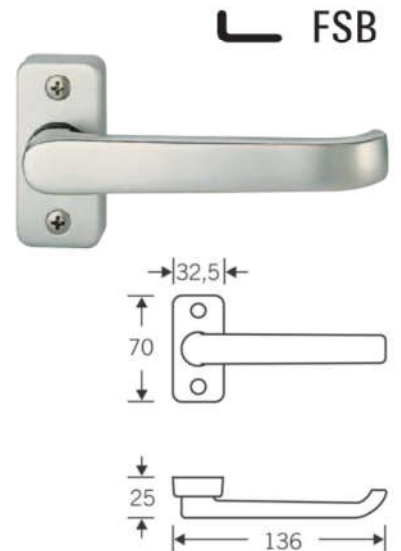

Profiltür-Drückerlochteil 09 1146

Aluminium-Türgriff auf ovaler Rosette, 70 x 32,5 mm, 8-mm-Vierkant-Nuss, mit Hochhaltemechanismus, nicht sichtbare Befestigung.

| Lief.-Art.-Nr. | Ausführung | Oberfläche | Kennzeichen | EAN (GTIN) | Preis netto € |
|----------------------|-----------------------------|--------------------|-------------|---------------|---------------|
| 0 09 1146 01143 0105 | Drückerlochteil mit Rosette | Alu naturfarbig F1 | 02.1.029 | 4015354222011 | 49,34 |

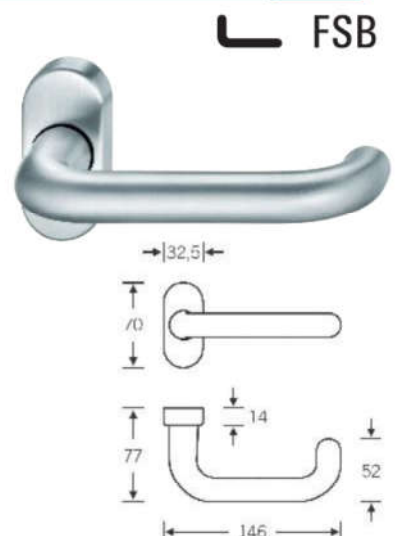

Profiltür-Drückerlochteil 06 1146

Aluminium-Türgriff auf ovaler Rosette, 70 x 32,5 mm, 8-mm-Vierkant-Nuss, mit Hochhaltemechanismus, nicht sichtbare Befestigung.

| Lief.-Art.-Nr. | Ausführung | Oberfläche | Kennzeichen | EAN (GTIN) | Preis netto € |
|----------------------|-----------------------------|-------------------------|-------------|---------------|---------------|
| 0 06 1146 01143 0105 | Drückerlochteil mit Rosette | Alu naturfarbig F1 | 89.1.020 | 4015354089782 | 35,51 |
| 0 06 1146 01143 8220 | Drückerlochteil mit Rosette | Alu weiß ähnl. RAL 9016 | 02.1.024 | 4015354058573 | 40,83 |



FSB

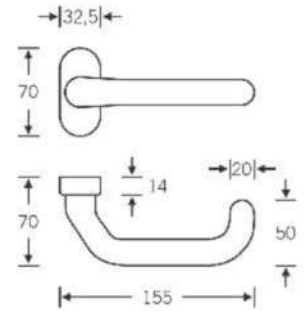

FS-Profiltür-Drückerlochteil 06 1146

Aluminium-Türgriff, gekröpft, für Feuer- und Rauchschutzprofiltüren, auf ovaler Rosette, 70 x 32,5 mm, 9-mm-Vierkant-Nuss, mit Hochhaltemechanismus, nicht sichtbare Befestigung. Zugelassen für Notausgangsschlösser nach DIN EN 179.

| Lief.-Art.-Nr. | Ausführung | Oberfläche | Kennzeichen | EAN (GTIN) | Preis netto € |
|----------------------|-----------------------------|-------------------------|-------------|---------------|---------------|
| 0 06 1146 01263 0105 | Drückerlochteil mit Rosette | Alu naturfarbig F1 | 62.1.034 | 4015354094199 | 58,85 |
| 0 06 1146 01263 8220 | Drückerlochteil mit Rosette | Alu weiß ähnl. RAL 9016 | 81.1.039 | 4015354082011 | 67,68 |



FSB

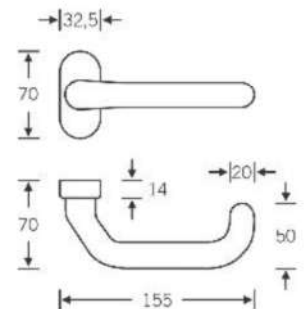

Profiltür-Drückerlochteil 09 1147

Aluminium-Türgriff auf ovaler Rosette, 70 x 32,5 mm, 8-mm-Vierkant-Nuss, mit Hochhaltemechanismus, nicht sichtbare Befestigung.

| Lief.-Art.-Nr. | Ausführung | Oberfläche | Kennzeichen | EAN (GTIN) | Preis netto € |
|----------------------|-----------------------------|--------------------|-------------|---------------|---------------|
| 0 09 1147 01143 0105 | Drückerlochteil mit Rosette | Alu naturfarbig F1 | 11.1.025 | 4015354222028 | 42,68 |



FSB

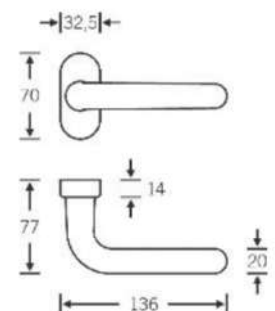

Lieferung nur eingeschränkt möglich.
Kein Express und Lieferung nach: DK, EE, FI,
GB, GR, HU, IE, LT, LV, NO, SE, SK, TR.

Alle Preise verstehen sich als
unverbindliche Preisempfehlungen
des E/D/E.



BM1/77

Profiltür-Schlüsselrosette 17 1729/17 1730

Aluminium-Kleberosette, oval, 70 x 28 mm.

| Lief.-Art.-Nr. | Oberfläche | Lochung | Höhe mm | Kenn- zeichen | EAN (GTIN) | Preis netto € |
|-------------------------|----------------------------|---------|------------|------------------|---------------|---------------------|
| 0 17 1729 01010 8220 | Alu weiß ähnl. RAL 9016 | PZ | 3 | 41.1.005 | 4015354219677 | 9,19 |

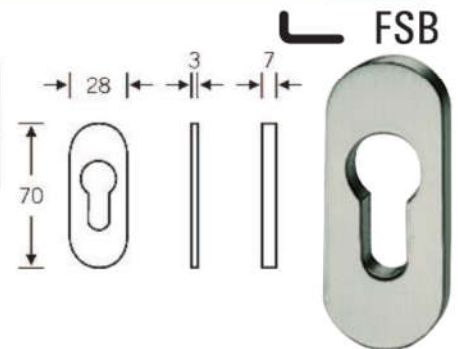

Profiltür-Schlüsselrosette 17 1755

Aluminium-Rosette, eckig, 70 x 28 mm, Schraublochabstand 50 mm, passend für Senkschrauben M5.

| Lief.-Art.-Nr. | Oberfläche | Lochung | Kenn- zeichen | EAN (GTIN) | Preis netto € |
|----------------------|--------------------|---------|------------------|---------------|---------------------|
| 0 17 1755 01000 0105 | Alu naturfarbig F1 | blind | 72.1.003 | 4015354219523 | 6,33 |
| 0 17 1755 01010 0105 | Alu naturfarbig F1 | PZ | 24.1.003 | 4015354219721 | 5,50 |

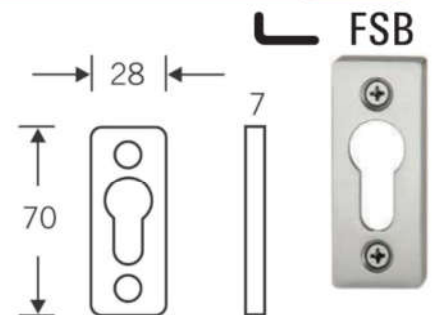

Profiltür-Schlüsselrosette 17 1757

Aluminium-Deckrosette, oval, 70 x 32,5 mm, Unterschild aus Kunststoff mit Schraublöchern, 2-teilig, Deckrosette aufclipsbar, Schraublochabstand 50 mm, passend für Senkschrauben M5.

| Lief.-Art.-Nr. | Oberfläche | Lochung | Kenn- zeichen | EAN (GTIN) | Preis netto € |
|----------------------|----------------------------|---------|------------------|---------------|---------------------|
| 0 17 1757 00010 0105 | Alu naturfarbig F1 | PZ | 69.1.005 | 4015354051703 | 9,67 |
| 0 17 1757 00010 8220 | Alu weiß ähnl. RAL 9016 | PZ | 55.1.006 | 4015354051741 | 11,13 |

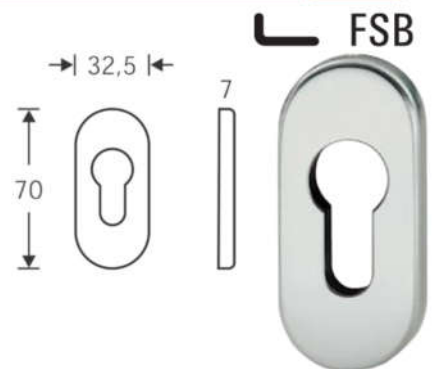

Profiltür-Schlüsselrosette 17 1768/17 1769

Aluminium-Kleberosette, eckig, 65 x 28 mm.

| Lief.-Art.-Nr. | Oberfläche | Lochung | Höhe mm | Kenn- zeichen | EAN (GTIN) | Preis netto € |
|-------------------------|----------------------------|---------|------------|------------------|---------------|---------------------|
| 0 17 1768 01000 0105 | Alu naturfarbig F1 | blind | 3 | 12.1.004 | 4015354219868 | 7,00 |
| 0 17 1768 01010 0105 | Alu naturfarbig F1 | PZ | 3 | 12.1.004 | 4015354219905 | 7,00 |
| 0 17 1768 01010 8220 | Alu weiß ähnl. RAL 9016 | PZ | 3 | 74.1.004 | 4015354219967 | 8,05 |
| 0 17 1769 01010 0105 | Alu naturfarbig F1 | PZ | 7 | 88.1.005 | 4015354219998 | 10,00 |

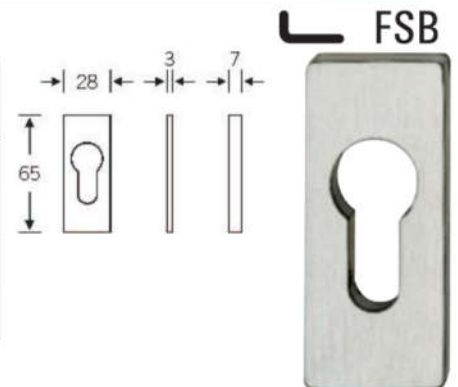

Profiltür-Drückergarnitur 06 7816

Aluminium-Türgriff, gekröpft, auf ovalem Langschild, 245 x 35 mm, 8-mm-Vierkantloch, PZ 92 mm, mit Hochhaltemechanismus, nicht sichtbare Befestigung.

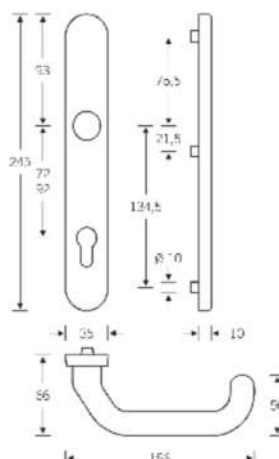

| Lief.-Art.-Nr. | Ausführung | Oberfläche | Kennzeichen | EAN (GTIN) | Preis netto € |
|----------------------|-----------------|--------------------|-------------|---------------|---------------|
| 0 06 7816 00112 0105 | Drückergarnitur | Alu naturfarbig F1 | 25.1.058 | 4015354087351 | 99,02 |
| 0 06 7816 00112 8220 | Drückergarnitur | weiß | 98.1.066 | 4015354087368 | 113,87 |

Profiltür-Wechselgarnitur 06 7816

Aluminium-Knopfschildgarnitur, auf ovalem Langschild, 245 x 35 mm, 8-mm-Vierkantloch, PZ 92 mm, mit Hochhaltemechanismus, nicht sichtbare Befestigung.

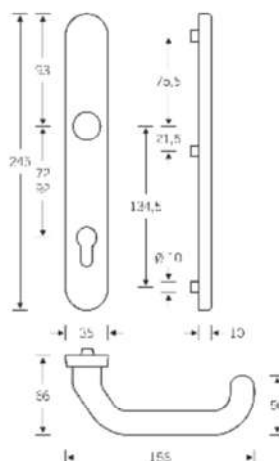



| Lief.-Art.-Nr. | Ausführung | Oberfläche | Kennzeichen | EAN (GTIN) | Preis netto € |
|----------------------|-----------------|--------------------|-------------|---------------|---------------|
| 0 06 7816 01312 0105 | Wechselgarnitur | Alu naturfarbig F1 | 08.1.067 | 4015354087405 | 114,03 |

Profiltür-Türknopf auf Rosette 07 0802

Aluminium-Türknopf, rund, Ø 50 mm, auf ovaler Rosette, 70 x 32,5 mm, mit Hochhaltemechanismus, nicht sichtbare Befestigung.
X = 85 mm.

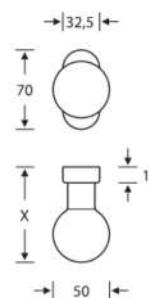
| Lief.-Art.-Nr. | Oberfläche | Ausführung | Kennzeichen | EAN (GTIN) | Preis netto € |
|----------------------|--------------------|--------------|-------------|---------------|---------------|
| 0 07 0802 12853 0105 | Alu naturfarbig F1 | fest/drehbar | 32.1.024 | 4015354273440 | 41,34 |
| 0 07 0802 22801 0105 | Alu naturfarbig F1 | feststehend | 32.1.024 | 4015354138589 | 41,34 |



Lieferung nur eingeschränkt möglich.
Kein Express und Lieferung nach: DK, EE, FI,
GB, GR, HU, IE, LT, LV, NO, SE, SK, TR.

Alle Preise verstehen sich als unverbindliche Preisempfehlungen des E/D/E.



Profiltür-Türknoip auf Rosette 07 0809

Aluminium-Türknoip, gekröpft, flach, auf ovaler Rosette, 70 x 32,5 mm, vorgerichtet für Wechsel, nicht sichtbare Befestigung.

| Lief.-Art.-Nr. | Oberfläche | Ausführung | Kennzeichen | EAN (GTIN) | Preis netto € |
|----------------------|--------------------|-------------|-------------|---------------|---------------|
| 0 07 0809 22801 0105 | Alu naturfarbig F1 | feststehend | 10.1.035 | 4015354361154 | 59,68 |

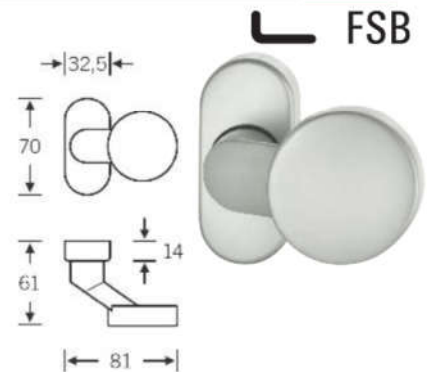

Profiltür-Türknoip auf Rosette 07 0829

Aluminium-Türknoip, flach, auf Rosette, 70 x 32,5 mm, Aluminium naturfarbig F1.

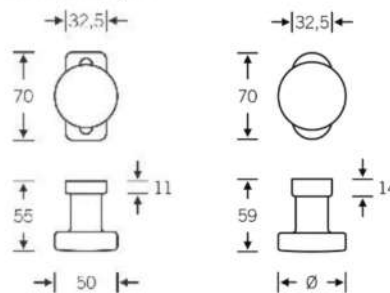

| Lief.-Art.-Nr. | Ausführung | Rosette | Befestigung | Kennzeichen | EAN (GTIN) | Preis netto € |
|----------------------|-------------|---------|----------------|-------------|---------------|---------------|
| 0 07 0829 10253 0105 | festdrehbar | eckig | sichtbar | 14.1.018 | 4015354089775 | 30,83 |
| 0 07 0829 10853 0105 | festdrehbar | oval | sichtbar | 14.1.018 | 4015354182766 | 30,83 |
| 0 07 0829 12853 0105 | festdrehbar | oval | nicht sichtbar | 96.1.021 | 4015354273471 | 37,34 |
| 0 07 0829 20201 0105 | feststehend | eckig | sichtbar | 45.1.017 | 4015354091228 | 29,67 |
| 0 07 0829 22801 0105 | feststehend | oval | nicht sichtbar | 96.1.021 | 4015354138732 | 37,34 |

Profiltür-Türknoip auf Rosette 07 0846

Aluminium-Türknoip, rund, auf Rosette, 70 x 32,5 mm.

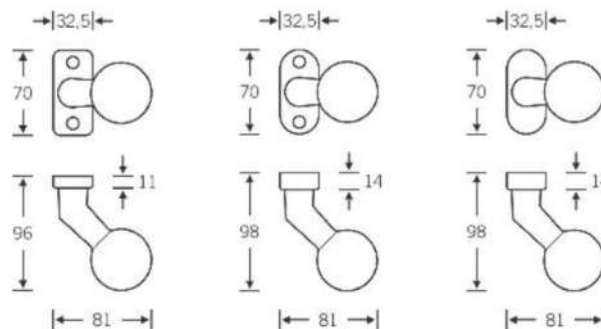

| Lief.-Art.-Nr. | Ausführung | Oberfläche | Rosette | Befestigung | Kennzeichen | EAN (GTIN) | Preis netto € |
|----------------------|-------------|-------------------------|---------|----------------|-------------|---------------|---------------|
| 0 07 0846 10253 0105 | festdrehbar | Alu naturfarbig F1 | eckig | sichtbar | 41.1.024 | 4015354089751 | 41,50 |
| 0 07 0846 10853 0105 | festdrehbar | Alu naturfarbig F1 | oval | sichtbar | 41.1.024 | 4015354089768 | 41,50 |
| 0 07 0846 12853 0105 | festdrehbar | Alu naturfarbig F1 | oval | nicht sichtbar | 44.1.033 | 4015354119755 | 56,85 |
| 0 07 0846 20201 0105 | feststehend | Alu naturfarbig F1 | eckig | sichtbar | 82.1.023 | 4015354091235 | 40,50 |
| 0 07 0846 20801 0105 | feststehend | Alu naturfarbig F1 | oval | sichtbar | 82.1.023 | 4015354095257 | 40,50 |
| 0 07 0846 22801 0105 | feststehend | Alu naturfarbig F1 | oval | nicht sichtbar | 44.1.033 | 4015354119762 | 56,85 |
| 0 07 0846 22801 8220 | feststehend | Alu weiß ähnl. RAL 9016 | oval | nicht sichtbar | 43.1.038 | 4015354138824 | 65,34 |

Türkнопf auf Rosette 23 0846

Aluminium-Türkнопf, gekröpft, rund, Ø 50 mm, auf runder Rosette, Ø 55 mm, nicht sichtbare Befestigung.

| Lief.-Art.-Nr. | Oberfläche | Befestigung | Kennzeichen | EAN (GTIN) | Preis netto € |
|----------------------|--------------------|-------------|-------------|---------------|---------------|
| 0 23 0846 03400 0105 | Alu naturfarbig F1 | gegenseitig | 40.1.030 | 4015354898254 | 51,67 |

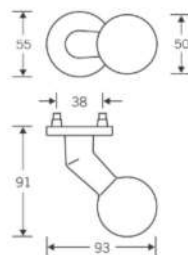

Profiltür-Türkнопf auf Rosette 07 0847

Aluminium-Türkнопf, eckig, auf Rosette, sichtbare Befestigung.

| Lief.-Art.-Nr. | Ausführung | Oberfläche | Rosette | Kennzeichen | EAN (GTIN) | Preis netto € |
|----------------------|-------------|--------------------|---------------------|-------------|---------------|---------------|
| 0 07 0847 20201 0105 | feststehend | Alu naturfarbig F1 | eckig, 70 x 32,5 mm | 65.1.022 | 4015354091204 | 38,51 |

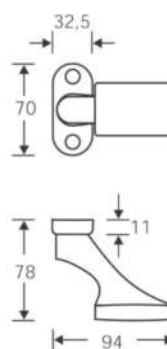

FS-Profiltür-Drückerlochteil 09 1016

Aluminium-Türgriff, für Feuer- und Rauchschutzprofilüren, auf ovaler Rosette, 70 x 32,5 mm, 9-mm-Vierkantloch, mit Hochhaltemechanismus, nicht sichtbare Befestigung. Zugelassen für Notausgangsverschlüsse nach DIN EN 179.

| Lief.-Art.-Nr. | Ausführung | Oberfläche | Kennzeichen | EAN (GTIN) | Preis netto € |
|----------------------|--------------------------------|--------------------|-------------|---------------|---------------|
| 0 09 1016 01263 0105 | FS-Drückerlochteil mit Rosette | Alu naturfarbig F1 | 62.1.044 | 4015354254906 | 75,85 |

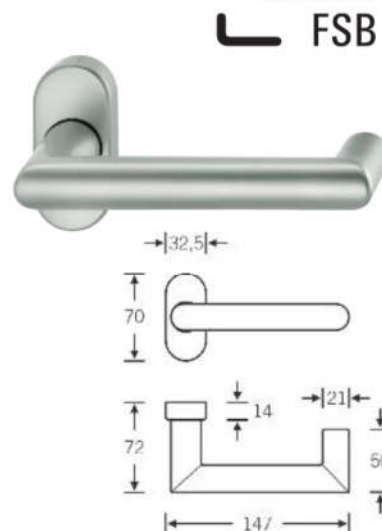

Lieferung nur eingeschränkt möglich.
Kein Express und Lieferung nach: DK, EE, FI, GB, GR, HU, IE, LT, LV, NO, SE, SK, TR.

Alle Preise verstehen sich als unverbindliche Preisempfehlungen des E/D/E.



BM1/81

FS-Profiltür-Drückerlochteil 09 1023

Aluminium-Türgriff, für Feuer- und Rauchschutzprofiltüren, auf ovaler Rosette, 70 x 32,5 mm, 9-mm-Vierkantloch, mit Hochhaltemechanismus, nicht sichtbare Befestigung.

| Lief.-Art.-Nr. | Ausführung | Oberfläche | Kennzeichen | EAN (GTIN) | Preis netto € |
|----------------------|--------------------------------|--------------------|-------------|---------------|---------------|
| 0 09 1023 01263 0105 | FS-Drückerlochteil mit Rosette | Alu naturfarbig F1 | 12.1.034 | 4015354222141 | 58,01 |

FSB

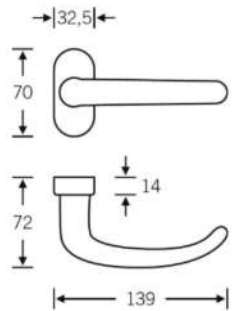

FS-Profiltür-Drückerlochteil 09 1053

Aluminium-Türgriff, für Feuer- und Rauchschutzprofiltüren, auf ovaler Rosette, 70 x 32,5 mm, 9-mm-Vierkantloch, mit Hochhaltemechanismus, nicht sichtbare Befestigung. Zugelassen für Notausgangsverschlüsse nach DIN EN 179.

| Lief.-Art.-Nr. | Ausführung | Oberfläche | Kennzeichen | EAN (GTIN) | Preis netto € |
|----------------------|--------------------------------|--------------------|-------------|---------------|---------------|
| 0 09 1053 01263 0105 | FS-Drückerlochteil mit Rosette | Alu naturfarbig F1 | 72.1.039 | 4015354396927 | 67,52 |

FSB

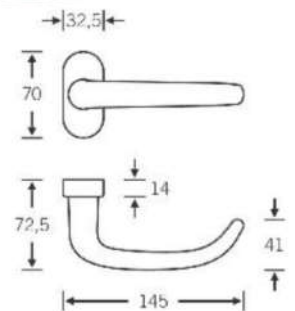

FS-Profiltür-Drückerlochteil 09 1070

Aluminium-Türgriff, für Feuer- und Rauchschutzprofiltüren, auf ovaler Rosette, 70 x 32,5 mm, 9-mm-Vierkantloch, mit Hochhaltemechanismus, nicht sichtbare Befestigung. Zugelassen für Notausgangsverschlüsse nach DIN EN 179.

| Lief.-Art.-Nr. | Ausführung | Oberfläche | Kennzeichen | EAN (GTIN) | Preis netto € |
|----------------------|--------------------------------|--------------------|-------------|---------------|---------------|
| 0 09 1070 01263 0105 | FS-Drückerlochteil mit Rosette | Alu naturfarbig F1 | 42.1.039 | 4015354222196 | 67,01 |

FSB

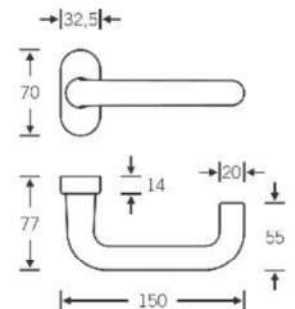

FS-Profil Tür-Drückerlochteil 09 1076

Aluminium-Türgriff, für Feuer- und Rauchschutzprofilüren, auf ovaler Rosette, 70 x 32,5 mm, 9-mm-Vierkantloch, mit Hochhaltemechanismus, nicht sichtbare Befestigung.

| Lief.-Art.-Nr. | Ausführung | Oberfläche | Kennzeichen | EAN (GTIN) | Preis netto € |
|----------------------|--------------------------------|--------------------|-------------|---------------|---------------|
| 0 09 1076 01263 0105 | FS-Drückerlochteil mit Rosette | Alu naturfarbig F1 | 02.1.039 | 4015354222165 | 66,34 |

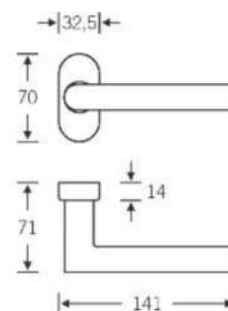

FS-Profil Tür-Drückerlochteil 09 1146

Aluminium-Türgriff, für Feuer- und Rauchschutzprofilüren, auf ovaler Rosette, 70 x 32,5 mm, 9-mm-Vierkantloch, mit Hochhaltemechanismus, nicht sichtbare Befestigung. Zugelassen für Notausgangsschlösser nach DIN EN 179.

| Lief.-Art.-Nr. | Ausführung | Oberfläche | Kennzeichen | EAN (GTIN) | Preis netto € |
|----------------------|--------------------------------|--------------------|-------------|---------------|---------------|
| 0 09 1146 01263 0105 | FS-Drückerlochteil mit Rosette | Alu naturfarbig F1 | 42.1.039 | 4015354222172 | 67,01 |

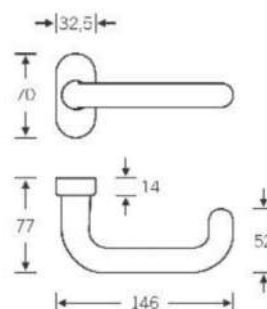

FS-Profil Tür-Türknopf auf Rosette 07 0802

Aluminium-Türknopf, rund, Ø 50 mm, für Feuer- und Rauchschutzprofilüren, auf ovaler Rosette, 70 x 32,5 mm, vorgefertigt für Wechsel, nicht sichtbare Befestigung. X = 85 mm.

| Lief.-Art.-Nr. | Oberfläche | Ausführung | Kennzeichen | EAN (GTIN) | Preis netto € |
|----------------------|--------------------|-------------|-------------|---------------|---------------|
| 0 07 0802 42801 0105 | Alu naturfarbig F1 | feststehend | 21.1.035 | 4015354265780 | 59,85 |

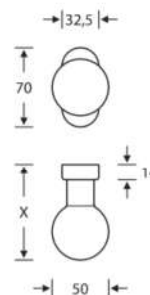
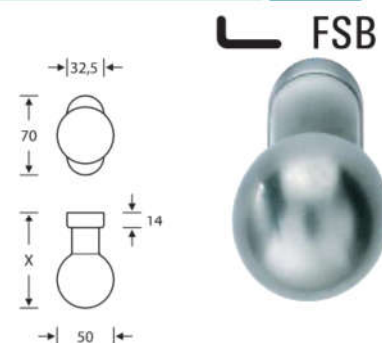

Lieferung nur eingeschränkt möglich.
Kein Express und Lieferung nach: DK, EE, FI,
GB, GR, HU, IE, LT, LV, NO, SE, SK, TR.

Alle Preise verstehen sich als
unverbindliche Preisempfehlungen
des E/D/E.



FS-Profiltür-Türkno­pf auf Rosette 07 0809

Aluminium-Türkno­pf, gekröpft, flach, für Feuer- und Rauchs­chutzprofil­türen, auf ovaler Rosette, 70 x 32,5 mm, vorgerichtet für Wechsel, nicht sichtbare Befestigung.

| Lief.-Art.-Nr. | Oberfläche | Ausführung | Kennzeichen | EAN (GTIN) | Preis netto € |
|----------------------|--------------------|-------------|-------------|---------------|---------------|
| 0 07 0809 42801 0105 | Alu naturfarbig F1 | feststehend | 99.1.045 | 4015354363042 | 78,19 |

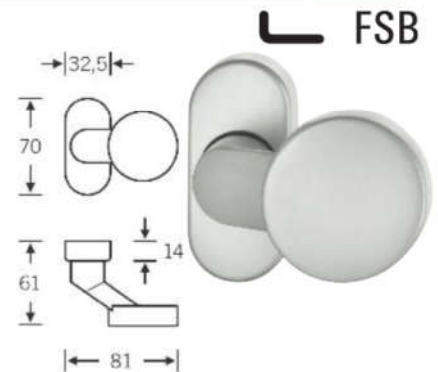

FS-Profiltür-Türkno­pf auf Rosette 07 0829

Aluminium-Türkno­pf, flach, für Feuer- und Rauchs­chutzprofil­türen, auf ovaler Rosette, 70 x 32,5 mm, vorgerichtet für Wechsel, nicht sichtbare Befestigung.

| Lief.-Art.-Nr. | Oberfläche | Ausführung | Kennzeichen | EAN (GTIN) | Preis netto € |
|----------------------|--------------------|-------------|-------------|---------------|---------------|
| 0 07 0829 42801 0105 | Alu naturfarbig F1 | feststehend | 85.1.032 | 4015354265797 | 55,85 |

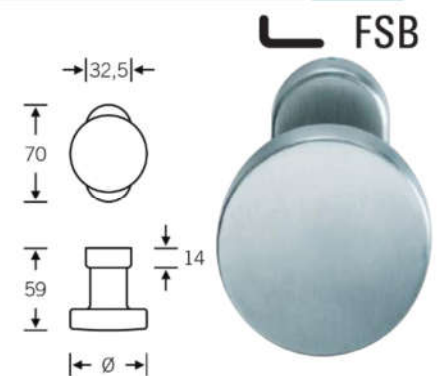

FS-Profiltür-Türkno­pf auf Rosette 07 0846

Aluminium-Türkno­pf, gekröpft, rund, für Feuer- und Rauchs­chutzprofil­türen, auf ovaler Rosette, 70 x 32,5 mm, vorgerichtet für Wechsel, nicht sichtbare Befestigung.

| Lief.-Art.-Nr. | Oberfläche | Ausführung | Kennzeichen | EAN (GTIN) | Preis netto € |
|----------------------|--------------------|-------------|-------------|---------------|---------------|
| 0 07 0846 42801 0105 | Alu naturfarbig F1 | feststehend | 32.1.044 | 4015354170237 | 75,34 |

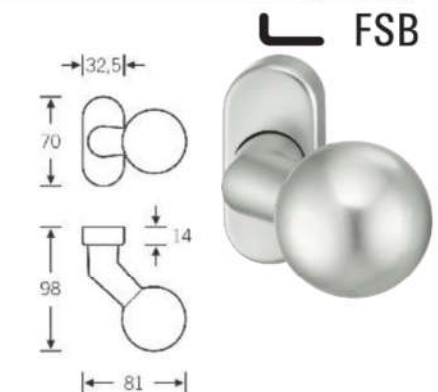

Hinweisschild 36 4059

- Aluminium
- Abmessung 100 x 100 mm
- Rückseite mit Klebefolie

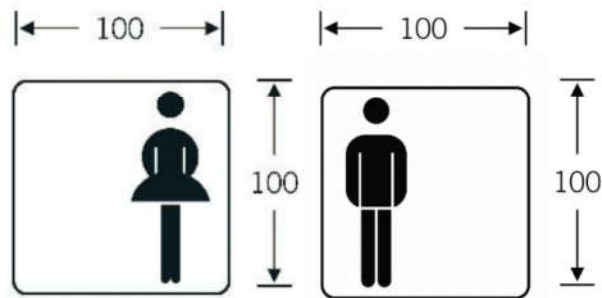

FSB



| Ausführung | Oberfläche | Lief.-Art.-Nr. | Kennzeichen | EAN (GTIN) | Preis netto € |
|--------------|--------------------|----------------------|-------------|---------------|------------------|
| „Dame“ | Alu naturfarbig F1 | 0 36 4059 00100 0105 | 12.1.014 | 4015354407777 | 24,01 |
| „Herr“ | Alu naturfarbig F1 | 0 36 4059 00101 0105 | 12.1.014 | 4015354407784 | 24,01 |
| „Toilette“ | Alu naturfarbig F1 | 0 36 4059 00102 0105 | 12.1.014 | 4015354418575 | 24,01 |
| „Handicap“ | Alu naturfarbig F1 | 0 36 4059 00103 0105 | 12.1.014 | 4015354407791 | 24,01 |
| „Wickelraum“ | Alu naturfarbig F1 | 0 36 4059 00109 0105 | 12.1.014 | 4015354440811 | 24,01 |



Lieferung nur eingeschränkt möglich.
Kein Express und Lieferung nach: DK, EE, FI,
GB, GR, HU, IE, LT, LV, NO, SE, SK, TR.

Alle Preise verstehen sich als
unverbindliche Preisempfehlungen
des E/D/E.



Türgriff mit Griffrosette, Serie Amsterdam E1400Z/848N

- Messing-Innentür-Flachrosetten-Garnitur
- Geprüft nach DIN EN 1906 (Benutzungs-Kategorie 3)
- Mit HOPPE-SchnellstiftPlus-Verbindung (Türgriffe mit HOPPE-Vollstift)
- Edelstahl-Griffrosetten
- Mit Stütznocken
- Schraubenlose Montage

| Lief.-Art.-Nr. | Ausführung | für Türstärke mm | Kenn- zeichen | EAN (GTIN) | Preis netto € |
|----------------|-----------------|---------------------|------------------|---------------|---------------------|
| 3747020 | 8 mm, Edelstahl | 35-45 | 41.1.012 | 4012789817805 | 21,22 |

HOPPE 
Der gute Griff.

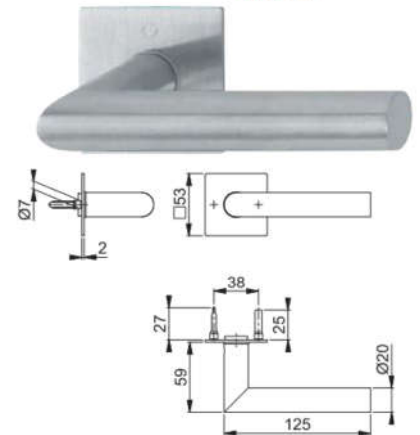

Türgriff mit Griffrosette, Serie Stockholm E1140Z/848N

- Messing-Innentür-Flachrosetten-Garnitur
- Geprüft nach DIN EN 1906 (Benutzungs-Kategorie 3)
- Mit HOPPE-SchnellstiftPlus-Verbindung (Türgriffe mit HOPPE-Vollstift)
- Edelstahl-Griffrosetten
- Mit Stütznocken
- Schraubenlose Montage

| Lief.-Art.-Nr. | Ausführung | für Türstärke mm | Kenn- zeichen | EAN (GTIN) | Preis netto € |
|----------------|-----------------|---------------------|------------------|---------------|---------------------|
| 3747089 | 8 mm, Edelstahl | 35-45 | 26.1.014 | 4012789818369 | 24,38 |

HOPPE 
Der gute Griff.

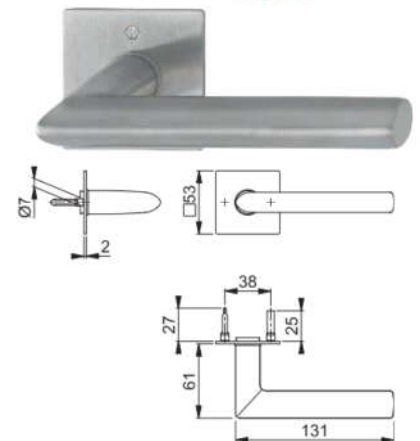

Türgriff mit Griffrosette, Serie Trondheim E1430Z/848N

- Messing-Innentür-Flachrosetten-Garnitur
- Geprüft nach DIN EN 1906 (Benutzungs-Kategorie 3)
- Mit HOPPE-SchnellstiftPlus-Verbindung (Türgriffe mit HOPPE-Vollstift)
- Edelstahl-Griffrosetten
- Mit Stütznocken
- Schraubenlose Montage

| Lief.-Art.-Nr. | Ausführung | für Türstärke mm | Kenn- zeichen | EAN (GTIN) | Preis netto € |
|----------------|-----------------|---------------------|------------------|---------------|---------------------|
| 3747388 | 8 mm, Edelstahl | 35-45 | 95.1.013 | 4012789820065 | 23,84 |

HOPPE 
Der gute Griff.

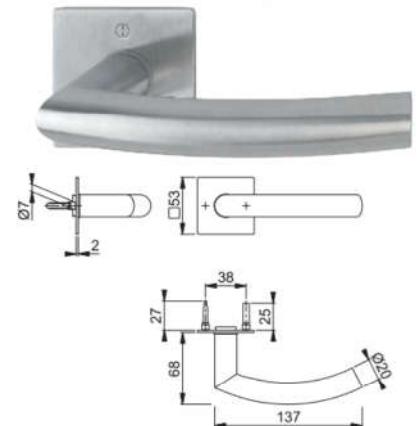

Schlüsselrosetten E847NS

- Aufsteckbare Schlüsselrosetten mit durchgehenden Stütznocken
- Schrauben- und werkzeuglose Montage
- Türdicke 35–45 mm

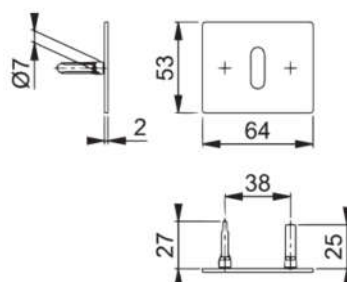

HOPPE 
Der gute Griff.



| Lief.-Art.-Nr. | Ausführung | Kennzeichen | EAN (GTIN) | Preis netto € |
|----------------|---------------|-------------|---------------|---------------|
| 3758108 | OB, Edelstahl | 90.1.007 | 4012789837131 | 13,42 |
| 3759160 | WC, Edelstahl | 35.1.016 | 4012789842364 | 27,80 |

Schlüsselrosetten E848NS

- Aufsteckbare Schlüsselrosetten mit durchgehenden Stütznocken
- Schrauben- und werkzeuglose Montage
- Türdicke 35–45 mm

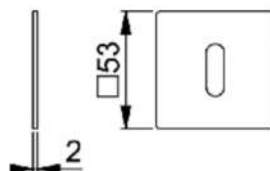

HOPPE 
Der gute Griff.



| Lief.-Art.-Nr. | Ausführung | Kennzeichen | EAN (GTIN) | Preis netto € |
|----------------|---------------|-------------|---------------|---------------|
| 3758052 | OB, Edelstahl | 28.1.007 | 4012789837087 | 12,38 |
| 3758061 | PZ, Edelstahl | 28.1.007 | 4012789837094 | 12,38 |
| 3759143 | WC, Edelstahl | 74.1.015 | 4012789842302 | 26,76 |

Schlüsselrosetten E849NS

- Aufsteckbare Schlüsselrosetten mit durchgehenden Stütznocken
- Schrauben- und werkzeuglose Montage
- Türdicke 35–45 mm

HOPPE 
Der gute Griff.

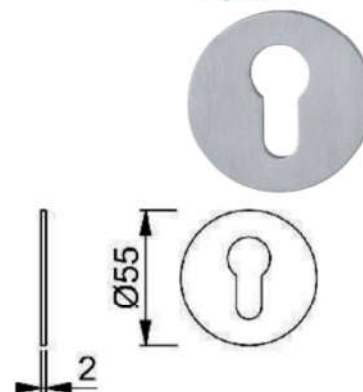

| Lief.-Art.-Nr. | Ausführung | Kennzeichen | EAN (GTIN) | Preis netto € |
|----------------|---------------|-------------|---------------|---------------|
| 3757990 | OB, Edelstahl | 28.1.007 | 4012789837025 | 12,38 |
| 3758001 | PZ, Edelstahl | 28.1.007 | 4012789837032 | 12,38 |
| 3759119 | WC, Edelstahl | 74.1.015 | 4012789841985 | 26,76 |



Lieferung nur eingeschränkt möglich.
Kein Express und Lieferung nach: DK, EE, FI,
GB, GR, HU, IE, LT, LV, NO, SE, SK, TR.

Alle Preise verstehen sich als
unverbindliche Preisempfehlungen
des E/D/E.



Rosetten E42KV/42KVS

- HOPPE-Edelstahl-Innentür-Rosetten
- Mit Kunststoff-Unterkonstruktion und Stütznocken
- Verdeckte, durchgehende Verschraubung mit selbstschneidenden Gewindeschrauben

HOPPE®, Zimmertür-Schlüsselrosette, Lochung: WC Schauscheibe/Schlitzkopf, Befestigungsart: verdeckt verschraubt, Modellnummer: E42KVS, Material: Edelstahl, Farbton: edelstahl matt, Form: rund, Vierkant: 8 mm, DIN-Richtung: DIN Links-Rechts, Befestigungstechnik: mit Stütznocken, Durchmesser: 52 mm, Stärke Abdeckung: 8 mm, Türart: Innentüren, Türwerkstoff: Holz, Stahl, Türstärke min.: 37 mm, Türstärke max.: 42 mm, Material Unterkonstruktion : Kunststoff

| Lief.-Art.-Nr. | Ausführung | für Türstärke mm | Kenn- zeichen | EAN (GTIN) | Preis netto € |
|----------------|------------------------------------|---------------------|------------------|---------------|---------------------|
| 2634681 | Drückerrosette, Edelstahl | 37-42 | 32.1.003 | 4012789113600 | 5,64 |
| 542543 | Schlüsselrosette, BB, Edelstahl | 37-42 | 32.1.003 | 4012789317220 | 5,64 |
| 542550 | Schlüsselrosette, PZ, Edelstahl | 37-42 | 32.1.003 | 4012789317237 | 5,64 |
| 542536 | Schlüsselrosette, WC, Edelstahl | 37-42 | 78.1.011 | 4012789317244 | 20,02 |
| 595693 | Schlüsselrosette, blind, Edelstahl | 37-42 | 32.1.003 | 4012789345445 | 5,64 |

HOPPE 
Der gute Griff.

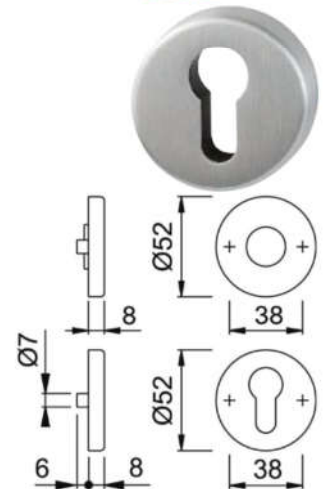

Schlüsselrosette E42S

- HOPPE-Edelstahl-Schlüsselrosette für Profiltüren
- Verdeckte Verschraubung
- Mit Stütznocken

| Lief.-Art.-Nr. | Typ | Ausführung | Rosettenstärke mm | Kenn- zeichen | EAN (GTIN) | Preis netto € |
|----------------|---------------------------------|------------|----------------------|------------------|---------------|---------------------|
| 6315873 | Profiltür-Schlüsselrosette E42S | PZ, F69 | 8 | 55.1.003 | 4012789330687 | 6,03 |

HOPPE 
Der gute Griff.

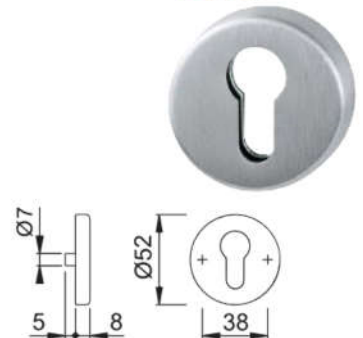

Rosetten E42KVS

- HOPPE-Edelstahl-Rosetten-Paar
- Mit Schlitzkopf/Olive und Rot/Weiß-Scheibe für Bad-/WC-Türen
- Unterkonstruktion: Kunststoff, Stütznocken
- Befestigung: verdeckt, durchgehend, wechselseitig, Mehrzweckschrauben

| Lief.-Art.-Nr. | Ausführung | für Türstärke mm | Kenn- zeichen | EAN (GTIN) | Preis netto € |
|----------------|-------------------------------------|---------------------|------------------|---------------|---------------------|
| 588213 | Schlüsselrosette, WC, Edelstahl F69 | 37-42 | 78.1.011 | 4012789334814 | 20,02 |

HOPPE 
Der gute Griff.



Türgriff-Lochteil Serie Paris E138Z

- HOPPE-Türgriff-Lochteil für Innentüren
- U-Form
- Verbindung: für HOPPE-Schnellstift mit HOPPE-Vollstift

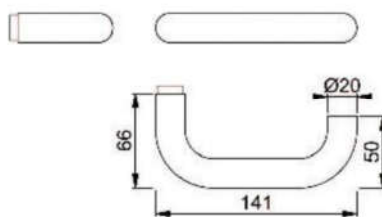

HOPPE 
Der gute Griff.



| Lief.-Art.-Nr. | Ausführung | Kennzeichen | EAN (GTIN) | Preis netto € |
|----------------|---------------------|-------------|---------------|---------------|
| 3289989 | 8 mm, Edelstahl F69 | 33.1.004 | 4012789524154 | 7,35 |

Türgriff-Lochteil Serie Stockholm E1140Z

- HOPPE-Türgriff-Lochteil für Innentüren
- L-Form
- Verbindung: für HOPPE-Schnellstift mit HOPPE-Vollstift

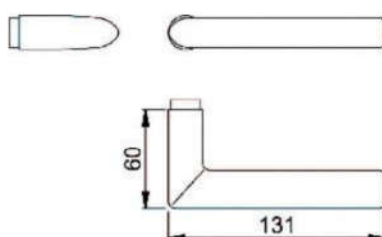

HOPPE 
Der gute Griff.



| Lief.-Art.-Nr. | Ausführung | Kennzeichen | EAN (GTIN) | Preis netto € |
|----------------|---------------------|-------------|---------------|---------------|
| 3259341 | 8 mm, Edelstahl F69 | 28.1.005 | 4012789496949 | 8,98 |

Türgriff-Lochteil Serie Amsterdam E1400Z

- HOPPE-Türgriff-Lochteil für Innentüren
- U-Form
- Verbindung: für HOPPE-Schnellstift mit HOPPE-Vollstift

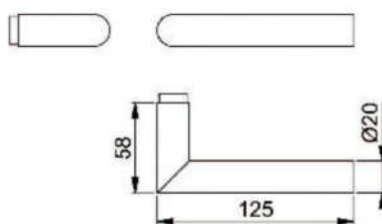

HOPPE 
Der gute Griff.



| Lief.-Art.-Nr. | Ausführung | Kennzeichen | EAN (GTIN) | Preis netto € |
|----------------|---------------------|-------------|---------------|---------------|
| 3289444 | 8 mm, Edelstahl F69 | 33.1.004 | 4012789522457 | 7,35 |



Lieferung nur eingeschränkt möglich.
Kein Express und Lieferung nach: DK, EE, FI,
GB, GR, HU, IE, LT, LV, NO, SE, SK, TR.

Alle Preise verstehen sich als
unverbindliche Preisempfehlungen
des E/D/E.



Türgriff-Lochteil Serie Trondheim E1430Z

- HOPPE-Türgriff-Lochteil für Innentüren
- L-Form
- Verbindung: für HOPPE-Schnellstift mit HOPPE-Vollstift

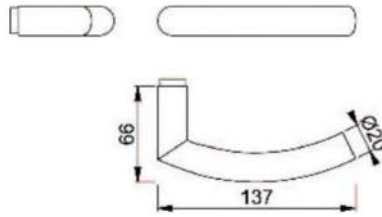

HOPPE 
Der gute Griff.



| Lief.-Art.-Nr. | Ausführung | Kennzeichen | EAN (GTIN) | Preis netto € |
|----------------|---------------------|-------------|---------------|---------------|
| 2901515 | 8 mm, Edelstahl F69 | 13.1.005 | 4012789258226 | 8,72 |

Türgarnitur 58

- HOPPE-Aluminium-Knopf für Wohnungsabschlusstüren
- Verbindung: für HOPPE-Profilstifte

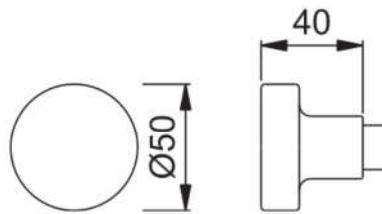

HOPPE 
Der gute Griff.



| Lief.-Art.-Nr. | Ausführung | Knopfhöhe | Knopf-Ø | PE | VE | Kennzeichen | EAN (GTIN) | Preis netto € |
|----------------|-------------------------|-----------|---------|--------|--------|-------------|---------------|---------------|
| | | mm | mm | | | | | |
| 6056402 | Knopfpaar 8 mm, F2 | 40 | 50 | 1 Grt. | 1 Grt. | 93.1.020 | 4012789022902 | 35,58 |
| 6056444 | Knopf-Lochteil 8 mm, F2 | 40 | 50 | 1 Grt. | 1 Grt. | 47.1.010 | 4012789022940 | 17,80 |

Türbeschlag, Serie Amsterdam E1400/42H/42HKVS

HOPPE-Edelstahl-Innentür-Rosetten-Garnitur: geprüft nach DIN EN 1906 (Benutzungs-Kategorie 4), Türgriffe fest/drehbar gelagert in wartungsfreien Gleitlagern, HOPPE-Steckgriff-Verbindung mit Kugel-Arretierung, Griffrossetten mit Stahl- und Schlüsselrossetten mit Kunststoff-Unterkonstruktion und Stütznocken, aufklippbare Abdeckrossetten, verdeckte, lockerungssichere Verschraubung mit durchgehenden Gewindeschrauben (Griffrossetten) und selbstschneidenden Gewindeschrauben (Schlüsselrossetten).

HOPPE 
Der gute Griff.

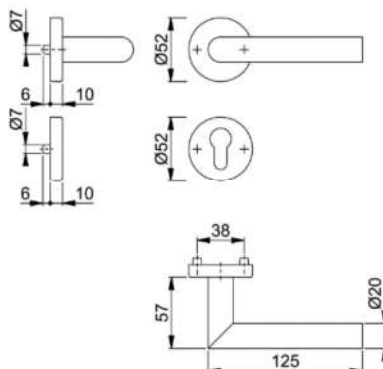

| Lief.-Art.-Nr. | Ausführung | für Türstärke mm | PE | VE | Kenn- zeichen | EAN (GTIN) | Preis netto € |
|----------------|---|---------------------|--------|--------|------------------|---------------|---------------------|
| 10719705 | 8 mm, BB, Edelstahl | 40–45 | 1 Grt. | 1 Grt. | 40.1.024 | 4012789497816 | 41,48 |
| 10719730 | 8 mm, PZ, Edelstahl | 40–45 | 1 Grt. | 1 Grt. | 40.1.024 | 4012789497830 | 41,48 |
| 10719764 | 8 mm, WC, Edelstahl | 40–45 | 1 Grt. | 1 Grt. | 86.1.032 | 4012789497939 | 55,86 |
| 10720520 | mit Knopf 58, 8 mm, PZ, Edelstahl | 40–45 | 1 Grt. | 1 Grt. | 86.1.032 | 4012789502909 | 55,86 |

Türbeschlag, Serie Amsterdam E1400Z/42KV/42KVS

HOPPE-Edelstahl-Innentür-Rosetten-Garnitur: geprüft nach DIN EN 1906 (Benutzungs-Kategorie 3), Türgriffe mit HOPPE-Schnellstift-Verbindung (mit HOPPE-Vollstift), Rosetten mit Kunststoff-Unterkonstruktion, Rückholfeder und Stütznocken, verdeckte, durchgehende Verschraubung mit se

HOPPE 
Der gute Griff.

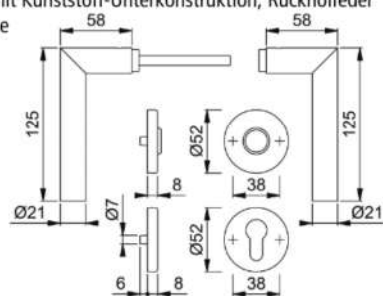

| Lief.-Art.-Nr. | Ausführung | für Türstärke mm | PE | VE | Kenn- zeichen | EAN (GTIN) | Preis netto € |
|----------------|---|---------------------|--------|--------|------------------|---------------|---------------------|
| 3289719 | 8 mm, BB, Edelstahl | 37–42 | 1 Grt. | 1 Grt. | 93.1.011 | 4012789523744 | 20,28 |
| 3289743 | 8 mm, PZ, Edelstahl | 37–42 | 1 Grt. | 1 Grt. | 93.1.011 | 4012789523775 | 20,28 |
| 3289735 | 8 mm, WC, Edelstahl | 37–42 | 1 Grt. | 1 Grt. | 39.1.020 | 4012789523751 | 34,66 |
| 3297111 | mit Knopf 58, 8 mm, PZ, Edelstahl | 37–42 | 1 Grt. | 1 Grt. | 39.1.020 | 4012789535044 | 34,66 |



Lieferung nur eingeschränkt möglich.
Kein Express und Lieferung nach: DK, EE, FI,
GB, GR, HU, IE, LT, LV, NO, SE, SK, TR.

Alle Preise verstehen sich als
unverbindliche Preisempfehlungen
des E/D/E.



BM1/91

Türbeschlag, Serie Amsterdam E1400Z/353K

HOPPE-Edelstahl-Innentür-Kurzschild-Garnitur: geprüft nach DIN EN 1906 (Benutzungs-Kategorie 3), Türgriffe mit HOPPE-Schnellstift-Verbindung (mit HOPPE-Vollstift), Schilder mit Stahl-Unterkonstruktion und Stütznocken, aufklappbare Abdeckschilder, verdeckte, lockerungssichere Verschraubung mit durchgehenden Gewindeschrauben.

HOPPE 
Der gute Griff.

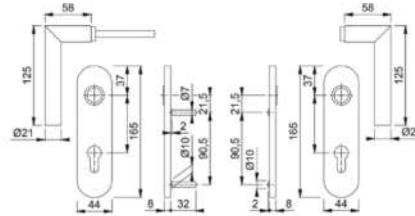

| Lief.-Art.-Nr. | Ausführung | für Türstärke mm | PE | VE | Kenn- zeichen | EAN (GTIN) | Preis netto € |
|----------------|--|---------------------|--------|--------|------------------|---------------|---------------------|
| 3289348 | 8/72 mm, BB, Edelstahl | 35-45 | 1 Grt. | 1 Grt. | 25.1.019 | 4012789522372 | 32,73 |
| 3289495 | 8/72 mm, PZ, Edelstahl | 35-45 | 1 Grt. | 1 Grt. | 25.1.019 | 4012789522792 | 32,73 |
| 3289508 | 8/78 mm, WC, Edelstahl | 40-45 | 1 Grt. | 1 Grt. | 71.1.027 | 4012789522808 | 47,11 |
| 3306187 | mit Knopf 58, 8/72 mm, PZ, Edelstahl | 35-45 | 1 Grt. | 1 Grt. | 71.1.027 | 4012789558005 | 47,11 |

Türbeschlag, Serie Antwerpen E1420Z/42KV/42KVS

HOPPE-Edelstahl-Innentür-Rosetten-Garnitur (Türgriff-Garnitur): Türgriffe mit HOPPE-Schnellstift-Verbindung, Rosetten mit Kunststoff-Unterkonstruktion, Rückholfeder und Stütznocken, verdeckte, durchgehende Verschraubung mit selbstschneidenden Gewindeschrauben.

HOPPE 
Der gute Griff.

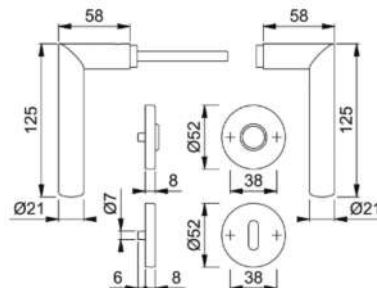

| Lief.-Art.-Nr. | Ausführung | für Türstärke mm | PE | VE | Kenn- zeichen | EAN (GTIN) | Preis netto € |
|----------------|-------------------------|---------------------|--------|--------|------------------|---------------|---------------------|
| 11571937 | 8 mm, BB, Edelstahl | 37-42 | 1 Grt. | 1 Grt. | 40.1.017 | 4012789490770 | 29,58 |
| 11571883 | 8 mm, PZ, Edelstahl | 37-42 | 1 Grt. | 1 Grt. | 40.1.017 | 4012789490398 | 29,57 |
| 11571913 | 8 mm, Bad, Edelstahl | 37-42 | 1 Grt. | 1 Grt. | 85.1.025 | 4012789490572 | 43,95 |

Wechselgarnitur E58/42KV/42KVS/1420Z

- Serie Antwerpen
- Abdeckung: mit Rosetten
- Mit Stütznocken, verdeckt verschraubt
- Wartungsfreies Gleitlager
- Schnellstiftverbindung

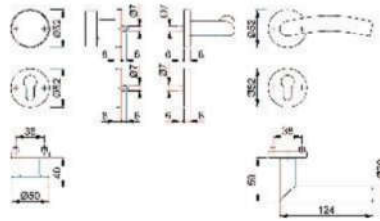

HOPPE 
Der gute Griff.

| Lief.-Art.-Nr. | Ausführung | für Türstärke mm | PE | VE | Kenn- zeichen | EAN (GTIN) | Preis netto € |
|----------------|-----------------------------------|---------------------|--------|--------|------------------|---------------|---------------------|
| 11571949 | 8 mm, PZ, Edelstahl, rechts | 37–42 | 1 Grt. | 1 Grt. | 85.1.025 | 4012789490992 | 43,95 |
| 11571962 | 8 mm PZ, Edel- stahl, links | 37–42 | 1 Grt. | 1 Grt. | 85.1.025 | 4012789491043 | 43,95 |

Türbeschlag, Serie Bonn
E150/42KV/42HKVS

HOPPE-Edelstahl-Innentür-Rosetten-Garnitur: geprüft nach DIN EN 1906 (Benutzungs-Kategorie 4), Türgriffe fest/drehbar gelagert in wartungsfreien Gleitlagern, HOPPE-Steckgriff-Verbindung mit Kugel-Arretierung, Griffrossetten mit Stahl- und Schlüsselrossetten mit Kunststoff-Unterkonstruktion und Stütznocken, aufklippbare Abdeckrossetten, verdeckte, lockerungssichere Verschraubung mit durchgehenden Gewindeschrauben (Griffrossetten) und selbstschneidenden Gewindeschrauben (Schlüsselrossetten).

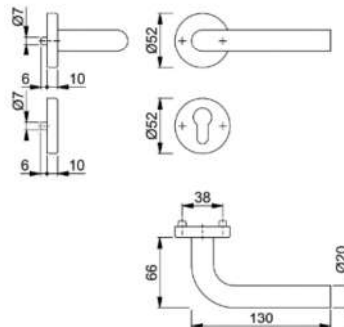

HOPPE 
Der gute Griff.

| Lief.-Art.-Nr. | Ausführung | für Türstärke mm | PE | VE | Kenn- zeichen | EAN (GTIN) | Preis netto € |
|----------------|---|---------------------|--------|--------|------------------|---------------|---------------------|
| 10719810 | 8 mm, BB, Edelstahl | 40–45 | 1 Grt. | 1 Grt. | 40.1.024 | 4012789498288 | 41,48 |
| 10719836 | 8 mm, PZ, Edelstahl | 40–45 | 1 Grt. | 1 Grt. | 40.1.024 | 4012789498530 | 41,48 |
| 10719844 | 8 mm, WC, Edelstahl | 40–45 | 1 Grt. | 1 Grt. | 86.1.032 | 4012789498691 | 55,86 |
| 10720546 | mit Knopf 58, 8 mm, PZ, Edelstahl | 40–45 | 1 Grt. | 1 Grt. | 86.1.032 | 4012789503050 | 55,86 |



Lieferung nur eingeschränkt möglich.
Kein Express und Lieferung nach: DK, EE, FI,
GB, GR, HU, IE, LT, LV, NO, SE, SK, TR.

Alle Preise verstehen sich als
unverbindliche Preisempfehlungen
des E/D/E.



Türbeschlag, Serie Bonn E150Z/42KV/42KVS

HOPPE-Edelstahl-Innentür-Rosetten-Garnitur: geprüft nach DIN EN 1906 (Benutzungs-Kategorie 3), Türgriffe mit HOPPE-Schnellstift-Verbindung (mit HOPPE-Vollstift), Rosetten mit Kunststoff-Unterkonstruktion, Rückholfeder und Stütznocken, verdeckte, durchgehende Verschraubung mit se

HOPPE 
Der gute Griff.

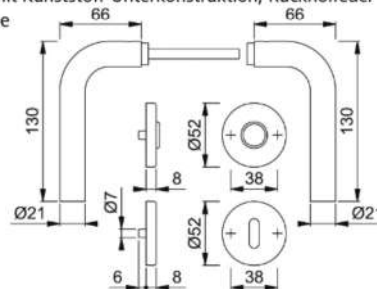

| Lief.-Art.-Nr. | Ausführung | für Türstärke mm | PE | VE | Kenn- zeichen | EAN (GTIN) | Preis netto € |
|----------------|------------------------|---------------------|--------|--------|------------------|---------------|---------------------|
| 3289778 | 8 mm, BB, Edelstahl | 37-42 | 1 Grt. | 1 Grt. | 93.1.011 | 4012789523829 | 20,28 |
| 3289751 | 8 mm, PZ, Edelstahl | 37-42 | 1 Grt. | 1 Grt. | 93.1.011 | 4012789523799 | 20,28 |
| 3289866 | 8 mm, WC, Edelstahl | 37-42 | 1 Grt. | 1 Grt. | 39.1.020 | 4012789523997 | 34,66 |

Türbeschlag, Serie Bonn E150Z/353K

HOPPE-Edelstahl-Innentür-Kurzschild-Garnitur (Türgriff-Garnitur): geprüft nach DIN EN 1906 (Benutzungs-Kategorie 3), Türgriffe mit HOPPE-Schnellstift-Verbindung (mit HOPPE-Vollstift), Schilder mit Stahl-Unterkonstruktion und Stütznocken, aufklippbare Abdeckschilder, verdeckte, lockerungssichere Verschraubung mit durchgehenden Gewindeschrauben.

HOPPE 
Der gute Griff.

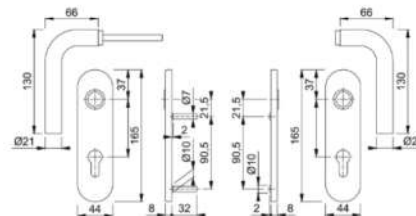

| Lief.-Art.-Nr. | Ausführung | für Türstärke mm | PE | VE | Kenn- zeichen | EAN (GTIN) | Preis netto € |
|----------------|---------------------------|---------------------|--------|--------|------------------|---------------|---------------------|
| 3308094 | 8/72 mm, BB, Edelstahl | 35-45 | 1 Grt. | 1 Grt. | 25.1.019 | 4012789570229 | 32,73 |
| 3307981 | 8/72 mm, PZ, Edelstahl | 35-45 | 1 Grt. | 1 Grt. | 25.1.019 | 4012789567991 | 32,73 |
| 3308465 | 8/78 mm, WC, Edelstahl | 40-45 | 1 Grt. | 1 Grt. | 71.1.027 | 4012789573046 | 47,11 |

Türbeschlag, Serie Cardiff E1850Z/17KV/17KVS

HOPPE-Edelstahl-Innentür-Rosetten-Garnitur: Türgriffe mit HOPPE-Profilstift-Verbindung, Rosetten mit Kunststoff-Unterkonstruktion, Rückholfeder und Stütznocken, verdeckte, durchgehende Verschraubung mit selbstschneidenden Gewindeschrauben.

HOPPE 
Der gute Griff.

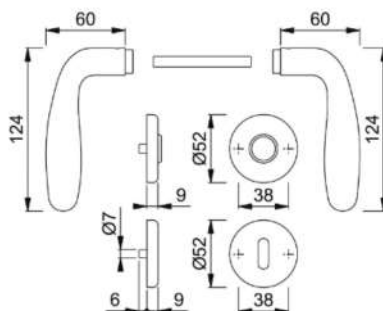

| Lief.-Art.-Nr. | Ausführung | für Türstärke mm | PE | VE | Kenn- zeichen | EAN (GTIN) | Preis netto € |
|----------------|---|---------------------|--------|--------|------------------|---------------|---------------------|
| 3032921 | 8 mm, BB, Edelstahl | 37-42 | 1 Grt. | 1 Grt. | 02.1.013 | 4012789343533 | 22,13 |
| 3032948 | 8 mm, PZ, Edelstahl | 37-42 | 1 Grt. | 1 Grt. | 02.1.013 | 4012789343540 | 22,13 |
| 3032956 | 8 mm, WC, Edelstahl | 37-42 | 1 Grt. | 1 Grt. | 07.1.017 | 4012789343557 | 29,02 |
| 3032964 | mit Knopf 48, 8 mm, PZ, Edelstahl | 37-42 | 1 Grt. | 1 Grt. | 45.1.021 | 4012789343564 | 36,47 |

Türbeschlag, Serie Cardiff E1850Z/302

HOPPE-Edelstahl-Innentür-Langschild-Garnitur: Türgriffe mit HOPPE-Profilstift-Verbindung, Schilder sichtbar verschraubt.

HOPPE 
Der gute Griff.

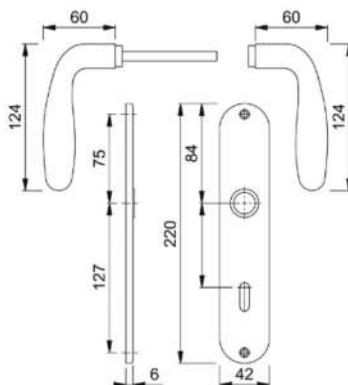

| Lief.-Art.-Nr. | Ausführung | für Türstärke mm | PE | VE | Kenn- zeichen | EAN (GTIN) | Preis netto € |
|----------------|--|---------------------|--------|--------|------------------|---------------|---------------------|
| 2423656 | 8/72 mm, BB, Edelstahl | 37-47 | 1 Grt. | 1 Grt. | 80.1.013 | 4012789978537 | 23,47 |
| 2423699 | 8/72 mm, PZ, Edelstahl | 37-47 | 1 Grt. | 1 Grt. | 80.1.013 | 4012789978568 | 23,47 |
| 2423701 | 8/78 mm, WC, Edelstahl | 37-42 | 1 Grt. | 1 Grt. | 86.1.017 | 4012789978582 | 30,36 |
| 2423736 | mit Knopf 48, 8/72 mm, PZ, Edelstahl | 37-47 | 1 Grt. | 1 Grt. | 26.1.022 | 4012789978605 | 37,84 |



Lieferung nur eingeschränkt möglich.
Kein Express und Lieferung nach: DK, EE, FI,
GB, GR, HU, IE, LT, LV, NO, SE, SK, TR.

Alle Preise verstehen sich als
unverbindliche Preisempfehlungen
des E/D/E.



Türbeschlag, Serie Denver E1310Z/42KV/42KVS

HOPPE-Edelstahl-Innentür-Rosetten-Garnitur: geprüft nach DIN EN 1906 (Benutzungs-Kategorie 3), Türgriffe mit HOPPE-Schnellstift-Verbindung (mit HOPPE-Vollstift), Rosetten mit Kunststoff-Unterkonstruktion, Rückholfeder und Stütznocken, verdeckte, durchgehende Verschraubung mit selbstschneidenden Gewindeschrauben.

HOPPE 
Der gute Griff.

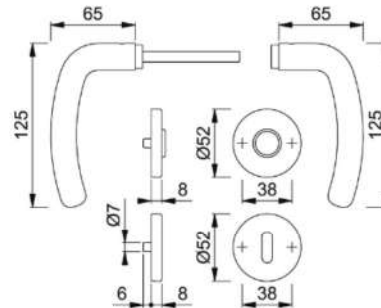

| Lief.-Art.-Nr. | Ausführung | für Türstärke mm | PE | VE | Kenn- zeichen | EAN (GTIN) | Preis netto € |
|----------------|---|---------------------|--------|--------|------------------|---------------|---------------------|
| 2820416 | 8 mm, BB, Edelstahl | 37-42 | 1 Grt. | 1 Grt. | 46.1.015 | 4012789215892 | 26,29 |
| 2820424 | 8 mm, PZ, Edelstahl | 37-42 | 1 Grt. | 1 Grt. | 46.1.015 | 4012789215939 | 26,29 |
| 2820467 | 8 mm, WC, Edelstahl | 37-42 | 1 Grt. | 1 Grt. | 92.1.023 | 4012789215984 | 40,67 |
| 2821030 | mit Knopf 58, 8 mm, PZ, Edelstahl | 37-42 | 1 Grt. | 1 Grt. | 92.1.023 | 4012789216233 | 40,67 |

Türbeschlag, Serie Denver E1310Z/302

HOPPE-Edelstahl-Innentür-Langschild-Garnitur: geprüft nach DIN EN 1906 (Benutzungs-Kategorie 3), Türgriffe mit HOPPE-Schnellstift-Verbindung (mit HOPPE-Vollstift), Schilder sichtbar verschraubt.

HOPPE 
Der gute Griff.

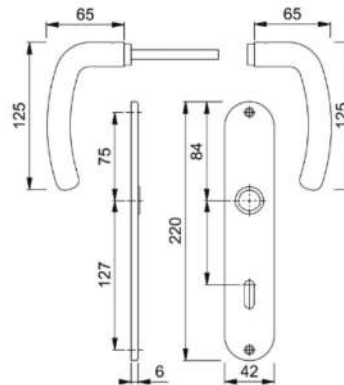

| Lief.-Art.-Nr. | Ausführung | für Türstärke mm | PE | VE | Kenn- zeichen | EAN (GTIN) | Preis netto € |
|----------------|--|---------------------|--------|--------|------------------|---------------|---------------------|
| 2820918 | 8/72 mm, BB, Edelstahl | 35-45 | 1 Grt. | 1 Grt. | 26.1.016 | 4012789216134 | 27,64 |
| 2820926 | 8/72 mm, PZ, Edelstahl | 35-45 | 1 Grt. | 1 Grt. | 26.1.016 | 4012789216141 | 27,64 |
| 2820977 | 8/78 mm, WC, Edelstahl | 37-42 | 1 Grt. | 1 Grt. | 72.1.024 | 4012789216189 | 42,02 |
| 2821013 | mit Knopf 58, 8/72 mm, PZ, Edelstahl | 35-45 | 1 Grt. | 1 Grt. | 72.1.024 | 4012789216219 | 42,02 |

Türbeschlag, Serie Gent E1520Z/17KV/17KVS

HOPPE-Edelstahl-Innentür-Rosetten-Garnitur (Türgriff-Garnitur): Türgriffe mit HOPPE-Profilstift-Verbindung, Rosetten mit Kunststoff-Unterkonstruktion, Rückholfeder und Stütznocken, verdeckte, durchgehende Verschraubung mit selbstschneidenden Gewindeschrauben.

HOPPE 
Der gute Griff.

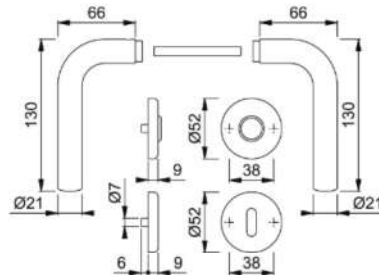

| Lief.-Art.-Nr. | Ausführung | für Türstärke mm | PE | VE | Kenn- zeichen | EAN (GTIN) | Preis netto € |
|----------------|------------------------|---------------------|--------|--------|------------------|---------------|---------------------|
| 3032825 | 8 mm, BB, Edelstahl | 37-42 | 1 Grt. | 1 Grt. | 02.1.013 | 4012789343410 | 22,13 |

Türbeschlag, Serie Helsingborg E1730Z/17KV/17KVS

HOPPE-Edelstahl-Innentür-Rosetten-Garnitur: Türgriffe mit HOPPE-Profilstift-Verbindung, Rosetten mit Kunststoff-Unterkonstruktion, Rückholfeder und Stütznocken, verdeckte, durchgehende Verschraubung mit selbstschneidenden Gewindeschrauben.

HOPPE 
Der gute Griff.

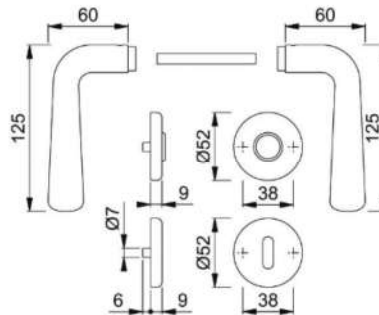

| Lief.-Art.-Nr. | Ausführung | für Türstärke mm | PE | VE | Kenn- zeichen | EAN (GTIN) | Preis netto € |
|----------------|---|---------------------|--------|--------|------------------|---------------|---------------------|
| 3032876 | 8 mm, BB, Edelstahl | 37-42 | 1 Grt. | 1 Grt. | 02.1.013 | 4012789343465 | 22,13 |
| 3032884 | 8 mm, PZ, Edelstahl | 37-42 | 1 Grt. | 1 Grt. | 02.1.013 | 4012789343472 | 22,13 |
| 3032892 | 8 mm, WC, Edelstahl | 37-42 | 1 Grt. | 1 Grt. | 07.1.017 | 4012789343489 | 29,02 |
| 3032905 | mit Knopf 48, 8 mm, PZ, Edelstahl | 37-42 | 1 Grt. | 1 Grt. | 45.1.021 | 4012789343496 | 36,47 |



Lieferung nur eingeschränkt möglich.
Kein Express und Lieferung nach: DK, EE, FI,
GB, GR, HU, IE, LT, LV, NO, SE, SK, TR.

Alle Preise verstehen sich als
unverbindliche Preisempfehlungen
des E/D/E.



Türbeschlag, Serie Marseille E1138Z/42KV/42KVS

HOPPE-Edelstahl-Innentür-Rosetten-Garnitur: geprüft nach DIN EN 1906 (Benutzungs-Kategorie 3), Türgriffe mit HOPPE-Schnellstift-Verbindung (mit HOPPE-Vollstift), Rosetten mit Kunststoff-Unterkonstruktion, Rückholfeder und Stütznocken, verdeckte, durchgehende Verschraubung mit selbstschneidenden Gewindeschrauben.

HOPPE 
Der gute Griff.

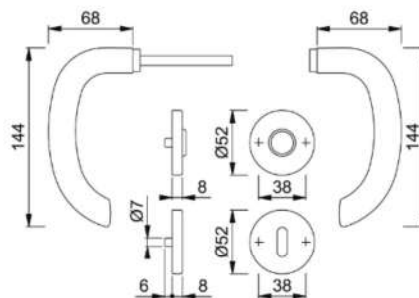

| Lief.-Art.-Nr. | Ausführung | für Türstärke mm | PE | VE | Kenn- zeichen | EAN (GTIN) | Preis netto € |
|----------------|---|---------------------|--------|--------|------------------|---------------|---------------------|
| 3042441 | 8 mm, BB, Edelstahl | 37-42 | 1 Grt. | 1 Grt. | 82.1.013 | 4012789351033 | 23,50 |
| 3042484 | 8 mm, PZ, Edelstahl | 37-42 | 1 Grt. | 1 Grt. | 82.1.013 | 4012789351071 | 23,50 |
| 3042505 | 8 mm, WC, Edelstahl | 37-42 | 1 Grt. | 1 Grt. | 28.1.022 | 4012789351088 | 37,88 |
| 3042548 | mit Knopf 58, 8 mm, PZ, Edelstahl | 40-45 | 1 Grt. | 1 Grt. | 28.1.022 | 4012789351156 | 37,88 |

Türbeschlag, Serie Marseille E1138Z/353K

HOPPE-Edelstahl-Innentür-Kurzschilde-Garnitur: geprüft nach DIN EN 1906 (Benutzungs-Kategorie 3), Türgriffe mit HOPPE-Schnellstift-Verbindung (mit HOPPE-Vollstift), Schilder mit Stahl-Unterkonstruktion und Stütznocken, aufklippbare Abdeckschilder, verdeckte, lockerungssichere Verschraubung mit durchgehenden Gewindeschrauben.

HOPPE 
Der gute Griff.

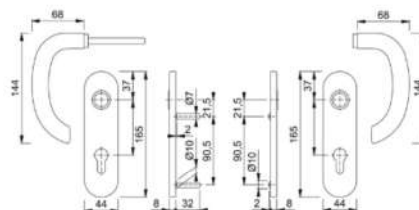

| Lief.-Art.-Nr. | Ausführung | für Türstärke mm | PE | VE | Kenn- zeichen | EAN (GTIN) | Preis netto € |
|----------------|---------------------------|---------------------|--------|--------|------------------|---------------|---------------------|
| 3042265 | 8/72 mm, PZ, Edelstahl | 35-45 | 1 Grt. | 1 Grt. | 15.1.021 | 4012789350869 | 35,95 |
| 3042329 | 8/78 mm, WC, Edelstahl | 40-45 | 1 Grt. | 1 Grt. | 60.1.029 | 4012789351019 | 50,33 |

Türbeschlag, Serie Marseille E1138Z/302

HOPPE-Edelstahl-Innentür-Langschild-Garnitur: geprüft nach DIN EN 1906 (Benutzungs-Kategorie 3), Türgriffe mit HOPPE-Schnellstift-Verbindung (mit HOPPE-Vollstift), Schilder sichtbar verschraubt.

HOPPE 
Der gute Griff.

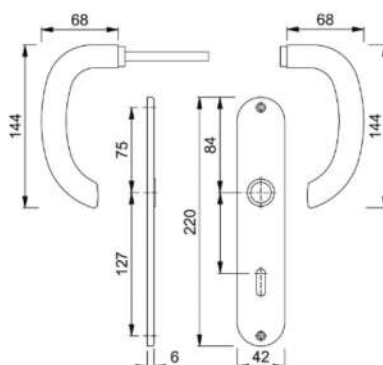

| Lief.-Art.-Nr. | Ausführung | für Türstärke mm | PE | VE | Kenn- zeichen | EAN (GTIN) | Preis netto € |
|----------------|--|---------------------|--------|--------|------------------|---------------|---------------------|
| 3042513 | 8/72 mm, BB, Edelstahl | 35–45 | 1 Grt. | 1 Grt. | 63.1.014 | 4012789351118 | 24,88 |
| 3042556 | 8/72 mm, PZ, Edelstahl | 35–45 | 1 Grt. | 1 Grt. | 63.1.014 | 4012789351132 | 24,88 |
| 3042581 | 8/78 mm, WC, Edelstahl | 37–42 | 1 Grt. | 1 Grt. | 09.1.023 | 4012789351200 | 39,26 |
| 3042610 | mit Knopf 58, 8/72 mm, PZ, Edelstahl | 35–45 | 1 Grt. | 1 Grt. | 09.1.023 | 4012789351231 | 39,26 |

Türbeschlag, Serie Paris E138/42H/42HKVS

HOPPE-Edelstahl-Innentür-Rosetten-Garnitur: geprüft nach DIN EN 1906 (Benutzungs-Kategorie 4), Türgriffe fest/drehbar gelagert in wartungsfreien Gleitlagern, HOPPE-Steckgriff-Verbindung mit Kugel-Arretierung, Griffrossetten mit Stahl- und Schlüsselrossetten mit Kunststoff-Unterkonstruktion und Stütznocken, aufklippbare Abdeckrossetten, verdeckte, lockerungssichere Verschraubung mit durchgehenden Gewindeschrauben (Griffrossetten) und selbstschneidenden Gewindeschrauben (Schlüsselrossetten).

HOPPE 
Der gute Griff.

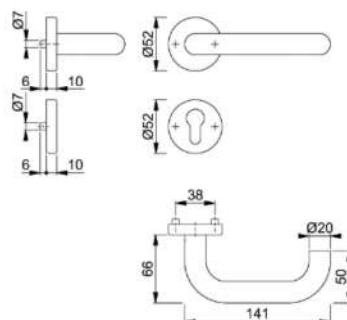

| Lief.-Art.-Nr. | Ausführung | für Türstärke mm | PE | VE | Kenn- zeichen | EAN (GTIN) | Preis netto € |
|----------------|---|---------------------|--------|--------|------------------|---------------|---------------------|
| 10720036 | 8 mm, BB, Edelstahl | 40–45 | 1 Grt. | 1 Grt. | 40.1.024 | 4012789500288 | 41,48 |
| 10720061 | 8 mm, PZ, Edelstahl | 40–45 | 1 Grt. | 1 Grt. | 40.1.024 | 4012789500547 | 41,48 |
| 10720087 | 8 mm, WC, Edelstahl | 40–45 | 1 Grt. | 1 Grt. | 86.1.032 | 4012789501162 | 55,86 |
| 10720597 | mit Knopf 58, 8 mm, PZ, Edelstahl | 40–45 | 1 Grt. | 1 Grt. | 86.1.032 | 4012789503845 | 55,86 |



Lieferung nur eingeschränkt möglich.
Kein Express und Lieferung nach: DK, EE, FI,
GB, GR, HU, IE, LT, LV, NO, SE, SK, TR.

Alle Preise verstehen sich als
unverbindliche Preisempfehlungen
des E/D/E.



Türbeschlag, Serie Paris E138Z/42KV/42KVS

HOPPE-Edelstahl-Innentür-Rosetten-Garnitur: geprüft nach DIN EN 1906 (Benutzungs-Kategorie 3), Türgriffe mit HOPPE-Schnellstift-Verbindung (mit HOPPE-Vollstift), Rosetten mit Kunststoff-Unterkonstruktion, Rückholfeder und Stütznocken, verdeckte, durchgehende Verschraubung mit selbstschneidenden Gewindeschrauben.

HOPPE 
Der gute Griff.

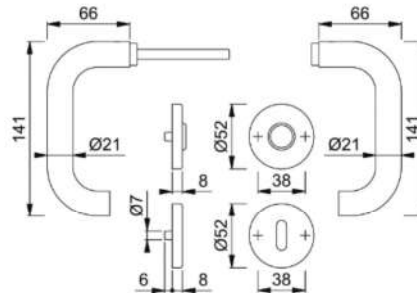

| Lief.-Art.-Nr. | Ausführung | für Türstärke mm | PE | VE | Kenn- zeichen | EAN (GTIN) | Preis netto € |
|----------------|---|---------------------|--------|--------|------------------|---------------|---------------------|
| 3290074 | 8 mm, BB, Edelstahl | 37-42 | 1 Grt. | 1 Grt. | 93.1.011 | 4012789524420 | 20,28 |
| 3290082 | 8 mm, PZ, Edelstahl | 37-42 | 1 Grt. | 1 Grt. | 93.1.011 | 4012789524437 | 20,28 |
| 3290066 | 8 mm, WC, Edelstahl | 37-42 | 1 Grt. | 1 Grt. | 39.1.020 | 4012789524413 | 34,66 |
| 3297057 | mit Knopf 58, 8 mm, PZ, Edelstahl | 37-42 | 1 Grt. | 1 Grt. | 39.1.020 | 4012789534962 | 34,66 |

Türbeschlag, Serie Paris E138/353KH

HOPPE-Edelstahl-Innentür-Kurzschilde-Garnitur: geprüft nach DIN EN 1906 (Benutzungs-Kategorie 4), Türgriffe für HOPPE-Steckgriff-Verbindung mit Kugel-Arretierung, Schilder mit Stahl-Unterkonstruktion und Stütznocken, wartungsfreies Gleitlager für Türgriffe, aufklippbare Abdeckschilder, verdeckte, lockerungssichere Verschraubung mit durchgehenden Gewindeschrauben.

HOPPE 
Der gute Griff.

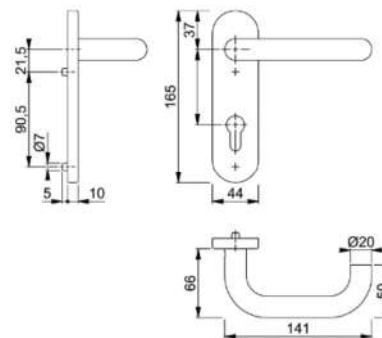

| Lief.-Art.-Nr. | Ausführung | für Türstärke mm | PE | VE | Kenn- zeichen | EAN (GTIN) | Preis netto € |
|----------------|--|---------------------|--------|--------|------------------|---------------|---------------------|
| 10721012 | 8/72 mm, BB, Edelstahl | 40-45 | 1 Grt. | 1 Grt. | 72.1.031 | 4012789507454 | 53,93 |
| 10721047 | 8/72 mm, PZ, Edelstahl | 40-45 | 1 Grt. | 1 Grt. | 72.1.031 | 4012789507539 | 53,93 |
| 10721063 | 8/72 mm, WC, Edelstahl | 40-45 | 1 Grt. | 1 Grt. | 18.1.040 | 4012789507812 | 68,31 |
| 10721590 | mit Knopf 58, 8/72 mm, PZ, Edelstahl | 40-45 | 1 Grt. | 1 Grt. | 18.1.040 | 4012789510621 | 68,31 |

Türbeschlag, Serie Paris E138Z/353K

HOPPE-Edelstahl-Innentür-Kurzschild-Garnitur: geprüft nach DIN EN 1906 (Benutzungs-Kategorie 3), Türgriffe mit HOPPE-Schnellstift-Verbindung (mit HOPPE-Vollstift), Schilder mit Stahl-Unterkonstruktion und Stütznocken, aufklippbare Abdeckschilder, verdeckte, lockerungssichere Verschraubung mit durchgehenden Gewindeschrauben.

HOPPE 
Der gute Griff.

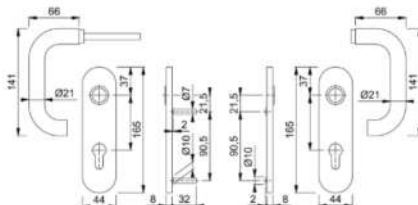

| Lief.-Art.-Nr. | Ausführung | für Türstärke mm | PE | VE | Kenn- zeichen | EAN (GTIN) | Preis netto € |
|----------------|--|---------------------|--------|--------|------------------|---------------|---------------------|
| 3306339 | 8/72 mm, BB, Edelstahl | 35–45 | 1 Grt. | 1 Grt. | 25.1.019 | 4012789558784 | 32,73 |
| 3290197 | 8/72 mm, PZ, Edelstahl | 35–45 | 1 Grt. | 1 Grt. | 25.1.019 | 4012789524567 | 32,73 |
| 3306831 | 8/78 mm, WC, Edelstahl | 40–45 | 1 Grt. | 1 Grt. | 71.1.027 | 4012789562170 | 47,11 |
| 3296687 | mit Knopf 58, 8/72 mm, PZ, Edelstahl | 35–45 | 1 Grt. | 1 Grt. | 71.1.027 | 4012789534344 | 47,11 |

Türbeschlag, Serie Stockholm E1140Z/42KV/42KVS

HOPPE-Edelstahl-Innentür-Rosetten-Garnitur: geprüft nach DIN EN 1906 (Benutzungs-Kategorie 3), Türgriffe mit HOPPE-Schnellstift-Verbindung (mit HOPPE-Vollstift), Rosetten mit Kunststoff-Unterkonstruktion, Rückholfeder und Stütznocken, verdeckte, durchgehende Verschraubung mit selbstschneidenden Gewindeschrauben.

HOPPE 
Der gute Griff.

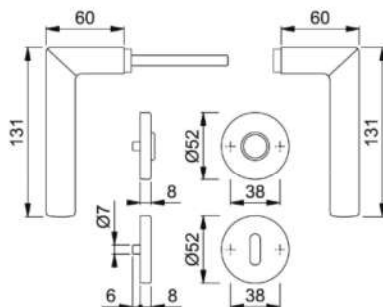

| Lief.-Art.-Nr. | Ausführung | für Türstärke mm | PE | VE | Kenn- zeichen | EAN (GTIN) | Preis netto € |
|----------------|---|---------------------|--------|--------|------------------|---------------|---------------------|
| 3042652 | 8 mm, BB, Edelstahl | 37–42 | 1 Grt. | 1 Grt. | 82.1.013 | 4012789351262 | 23,50 |
| 3042679 | 8 mm, PZ, Edelstahl | 37–42 | 1 Grt. | 1 Grt. | 82.1.013 | 4012789351309 | 23,50 |
| 3042695 | 8 mm, WC, Edelstahl | 37–42 | 1 Grt. | 1 Grt. | 28.1.022 | 4012789351323 | 37,88 |
| 3042716 | mit Knopf 58, 8 mm, PZ, Edelstahl | 40–45 | 1 Grt. | 1 Grt. | 28.1.022 | 4012789351347 | 37,88 |



Lieferung nur eingeschränkt möglich.
Kein Express und Lieferung nach: DK, EE, FI,
GB, GR, HU, IE, LT, LV, NO, SE, SK, TR.

Alle Preise verstehen sich als
unverbindliche Preisempfehlungen
des E/D/E.



BM1/101

Türbeschlag, Serie Stockholm E1140Z/353K

HOPPE-Edelstahl-Innentür-Kurzschild-Garnitur: geprüft nach DIN EN 1906 (Benutzungs-Kategorie 3), Türgriffe mit HOPPE-Schnellstift-Verbindung (mit HOPPE-Vollstift), Schilder mit Stahl-Unterkonstruktion und Stütznocken, aufklippbare Abdeckschilder, verdeckte, lockerungssichere Verschraubung mit durchgehenden Gewindeschrauben.

HOPPE 
Der gute Griff.

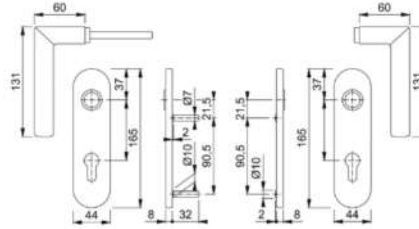

| Lief.-Art.-Nr. | Ausführung | für Türstärke mm | PE | VE | Kenn- zeichen | EAN (GTIN) | Preis netto |
|----------------|--|---------------------|--------|--------|------------------|---------------|----------------|
| | | | | | | | € |
| 3042644 | 8/72 mm, BB, Edelstahl | 35-45 | 1 Grt. | 1 Grt. | 15.1.021 | 4012789351255 | 35,95 |
| 3042661 | 8/72 mm, PZ, Edelstahl | 35-45 | 1 Grt. | 1 Grt. | 15.1.021 | 4012789351293 | 35,95 |
| 3042687 | 8/78 mm, WC, Edelstahl | 40-45 | 1 Grt. | 1 Grt. | 60.1.029 | 4012789351316 | 50,33 |
| 3042708 | mit Knopf 58, 8/72 mm, PZ, Edelstahl | 40-45 | 1 Grt. | 1 Grt. | 60.1.029 | 4012789351330 | 50,33 |

Türbeschlag, Serie Stockholm E1140Z/302

HOPPE-Edelstahl-Innentür-Langschild-Garnitur: geprüft nach DIN EN 1906 (Benutzungs-Kategorie 3), Türgriffe mit HOPPE-Schnellstift-Verbindung (mit HOPPE-Vollstift), Schilder sichtbar verschraubt.

HOPPE 
Der gute Griff.

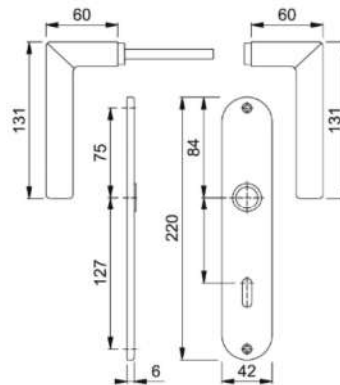

| Lief.-Art.-Nr. | Ausführung | für Türstärke mm | PE | VE | Kenn- zeichen | EAN (GTIN) | Preis netto |
|----------------|--|---------------------|--------|--------|------------------|---------------|----------------|
| | | | | | | | € |
| 3042724 | 8/72 mm, BB, Edelstahl | 35-45 | 1 Grt. | 1 Grt. | 63.1.014 | 4012789351354 | 24,88 |
| 3042741 | 8/72 mm, PZ, Edelstahl | 35-45 | 1 Grt. | 1 Grt. | 63.1.014 | 4012789351392 | 24,88 |
| 3042732 | 8/78 mm, WC, Edelstahl | 37-42 | 1 Grt. | 1 Grt. | 09.1.023 | 4012789351385 | 39,26 |
| 3042759 | mit Knopf 58, 8/72 mm, PZ, Edelstahl | 35-45 | 1 Grt. | 1 Grt. | 09.1.023 | 4012789351408 | 39,26 |

Türbeschlag, Serie Baden E1388Z/17KV/17KVS

HOPPE-Edelstahl-Innentür-Rosetten-Garnitur (Türgriff-Garnitur): Türgriffe mit HOPPE-Profilstift-Verbindung, Rosetten mit Kunststoff-Unterkonstruktion, Rückholfeder und Stütznocken, verdeckte, durchgehende Verschraubung mit selbstschneidenden Gewindeschrauben.

HOPPE 
Der gute Griff.

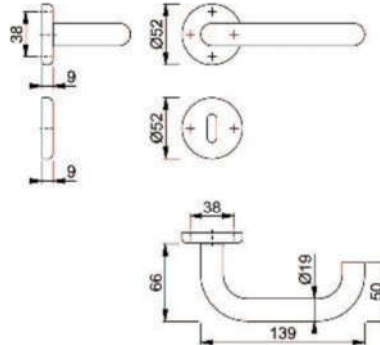

| Lief.-Art.-Nr. | Ausführung | für Türstärke mm | PE | VE | Kenn- zeichen | EAN (GTIN) | Preis netto € |
|----------------|------------------------|---------------------|--------|--------|------------------|---------------|---------------------|
| 3880761 | 8 mm, BB, Edelstahl | 37–42 | 1 Grt. | 1 Grt. | 50.1.006 | 4012789154641 | 11,05 |
| 3880787 | 8 mm, PZ, Edelstahl | 37–42 | 1 Grt. | 1 Grt. | 50.1.006 | 4012789154658 | 11,05 |
| 3880904 | 8 mm, WC, Edelstahl | 37–42 | 1 Grt. | 1 Grt. | 58.1.010 | 4012789154955 | 17,98 |

Türbeschlag, Serie Trondheim E1430Z/42KV/42KVS

HOPPE-Edelstahl-Innentür-Rosetten-Garnitur: geprüft nach DIN EN 1906 (Benutzungs-Kategorie 3), Türgriffe mit HOPPE-Schnellstift-Verbindung (mit HOPPE-Vollstift), Rosetten mit Kunststoff-Unterkonstruktion, Rückholfeder und Stütznocken, verdeckte, durchgehende Verschraubung mit selbstschneidenden Gewindeschrauben.

HOPPE 
Der gute Griff.

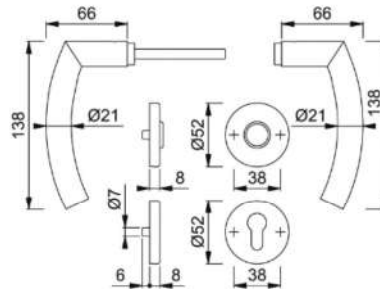

| Lief.-Art.-Nr. | Ausführung | für Türstärke mm | PE | VE | Kenn- zeichen | EAN (GTIN) | Preis netto € |
|----------------|---|---------------------|--------|--------|------------------|---------------|---------------------|
| 2821195 | 8 mm, BB, Edelstahl | 37–42 | 1 Grt. | 1 Grt. | 51.1.013 | 4012789216332 | 22,96 |
| 2821208 | 8 mm, PZ, Edelstahl | 37–42 | 1 Grt. | 1 Grt. | 51.1.013 | 4012789216349 | 22,96 |
| 2821232 | 8 mm, WC, Edelstahl | 37–42 | 1 Grt. | 1 Grt. | 96.1.021 | 4012789216370 | 37,34 |
| 2821427 | mit Knopf 58, 8 mm, PZ, Edelstahl | 37–42 | 1 Grt. | 1 Grt. | 96.1.021 | 4012789216561 | 37,34 |



Lieferung nur eingeschränkt möglich.
Kein Express und Lieferung nach: DK, EE, FI,
GB, GR, HU, IE, LT, LV, NO, SE, SK, TR.

Alle Preise verstehen sich als
unverbindliche Preisempfehlungen
des E/D/E.



BM1/103

Türbeschlag, Serie San Francisco E1301Z/42KV/42KVS

HOPPE-Edelstahl-Innentür-Rosetten-Garnitur (Türgriff-Garnitur): Türgriffe mit HOPPE-Profilstift-Verbindung, Rosetten mit Kunststoff-Unterkonstruktion und Stütznocken, verdeckte, durchgehende Verschraubung mit selbstschneidenden Gewindeschrauben.

HOPPE 
Der gute Griff.

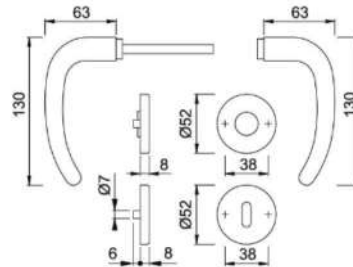

| Lief.-Art.-Nr. | Ausführung | für Türstärke mm | PE | VE | Kenn- zeichen | EAN (GTIN) | Preis netto € |
|----------------|------------------------|---------------------|--------|--------|------------------|---------------|---------------------|
| 3728291 | 8 mm, BB, Edelstahl | 37-42 | 1 Grt. | 1 Grt. | 90.1.017 | 4012789780086 | 30,43 |
| 3728304 | 8 mm, PZ, Edelstahl | 37-42 | 1 Grt. | 1 Grt. | 90.1.017 | 4012789780109 | 30,43 |
| 3728321 | 8 mm, WC, Edelstahl | 37-42 | 1 Grt. | 1 Grt. | 36.1.026 | 4012789780116 | 44,81 |

Türbeschlag, Serie San Francisco E58/42KV/42KVS/1301Z

HOPPE-Edelstahl-Innentür-Rosetten-Wechselgarnitur (Türgriff-Garnitur): Türgriffe mit HOPPE-Profilstift-Verbindung, Rosetten mit Kunststoff-Unterkonstruktion, Rückholfeder und Stütznocken, verdeckte, durchgehende Verschraubung mit selbstschneidenden Gewindeschrauben.

HOPPE 
Der gute Griff.

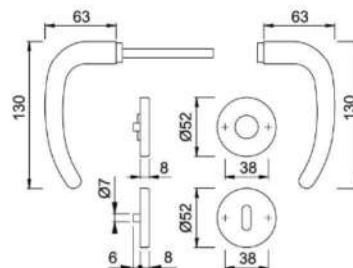

| Lief.-Art.-Nr. | Ausführung | für Türstärke mm | PE | VE | Kenn- zeichen | EAN (GTIN) | Preis netto € |
|----------------|---------------------|---------------------|--------|--------|------------------|---------------|---------------------|
| 3728929 | 8 mm, PZ, Edelstahl | 37-42 | 1 Grt. | 1 Grt. | 36.1.026 | 4012789780611 | 44,81 |

Türbeschlag, Serie Utrecht E1444Z/17KV/17KVS

HOPPE-Edelstahl-Innentür-Rosetten-Garnitur (Türgriff-Garnitur): Türgriffe mit HOPPE-Profilstift-Verbindung, Rosetten mit Kunststoff-Unterkonstruktion und Stütznocken, verdeckte, durchgehende Verschraubung mit selbstschneidenden Gewindeschrauben.

HOPPE 
Der gute Griff.

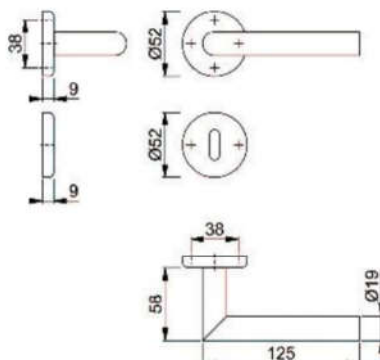

| Lief.-Art.-Nr. | Ausführung | für Türstärke mm | PE | VE | Kenn- zeichen | EAN (GTIN) | Preis netto € |
|----------------|------------------------|---------------------|--------|--------|------------------|---------------|---------------------|
| 3881712 | 8 mm, BB, Edelstahl | 37–42 | 1 Grt. | 1 Grt. | 50.1.006 | 4012789155815 | 11,05 |
| 3881721 | 8 mm, PZ, Edelstahl | 37–42 | 1 Grt. | 1 Grt. | 50.1.006 | 4012789155822 | 11,05 |
| 3883996 | 8 mm, WC, Edelstahl | 37–42 | 1 Grt. | 1 Grt. | 58.1.010 | 4012789159066 | 17,98 |

Türbeschlag, Serie Verona E1800Z/42KV/42KVS

HOPPE-Edelstahl-Innentür-Rosetten-Garnitur (Türgriff-Garnitur): geprüft nach DIN EN 1906 (Benutzungs-Kategorie 3), Türgriffe mit HOPPE-Schnellstift-Verbindung (mit HOPPE-Vollstift), Rosetten mit Kunststoff-Unterkonstruktion, Rückholfeder und Stütznocken, verdeckte, durchgehende Verschraubung mit selbstschneidenden Gewindeschrauben.

HOPPE 
Der gute Griff.

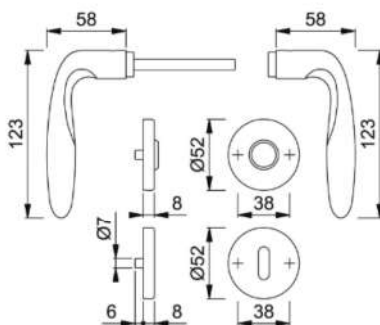

| Lief.-Art.-Nr. | Ausführung | für Türstärke mm | PE | VE | Kenn- zeichen | EAN (GTIN) | Preis netto € |
|----------------|------------------------|---------------------|--------|--------|------------------|---------------|---------------------|
| 2821363 | 8 mm, BB, Edelstahl | 37–42 | 1 Grt. | 1 Grt. | 29.1.042 | 4012789216493 | 71,90 |
| 2821494 | 8 mm, PZ, Edelstahl | 37–42 | 1 Grt. | 1 Grt. | 29.1.042 | 4012789216639 | 71,90 |



Lieferung nur eingeschränkt möglich.
Kein Express und Lieferung nach: DK, EE, FI,
GB, GR, HU, IE, LT, LV, NO, SE, SK, TR.

Alle Preise verstehen sich als
unverbindliche Preisempfehlungen
des E/D/E.



BM1/105

Rosettengarnitur E1800Z/42KV/42KVS

- Serie Verona
- Lochung: WC Schlitzkopf
- Mit Stütznocken
- Schnellstiftverbindung, verdeckt verschraubt
- Wartungsfreies Gleitlager
- Rechts/links verwendbar
- Geprüft nach DIN EN 1906

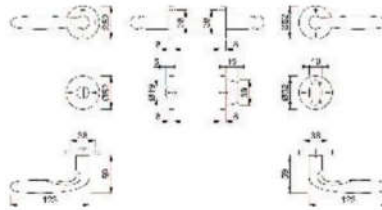

HOPPE 
Der gute Griff.



| Lief.-Art.-Nr. | Ausführung | für Türstärke mm | PE | VE | Kenn- zeichen | EAN (GTIN) | Preis netto € |
|----------------|----------------------|---------------------|--------|--------|------------------|---------------|---------------------|
| 2821507 | 8 mm, Edel- stahl | 37-42 | 1 Grt. | 1 Grt. | 74.1.050 | 4012789216646 | 86,26 |

Halbgarnitur mit Drückerrosette E1400Z,
Serie Amsterdam

HOPPE-Edelstahl-Rosetten-Türgriff-Halbgarnitur,
ohne Schlüsselrosette

- Lagerung: Türgriff lose, Rückhofeder rechts/links verwendbar, wartungsfreies Gleitlager
- Verbindung: **HOPPE-Schnellstift** mit HOPPE-Vollstift
- Unterkonstruktion: Stahl, Stütznocken; für Aluminium-, Holz- und Kunststofftüren
- Befestigung: verdeckt, zusätzliche 4-fach diagonale Befestigungs-Möglichkeit, für Mehrzweckschrauben

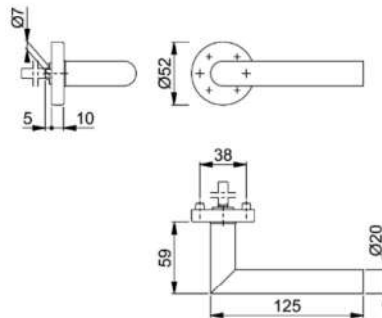

HOPPE 
Der gute Griff.



| Lief.-Art.-Nr. | Ausführung | Vierkant mm | Stift vorstehend mm | PE | VE | Kenn- zeichen | EAN (GTIN) | Preis netto € |
|----------------|------------------|----------------|------------------------|--------|--------|------------------|---------------|---------------------|
| 10809057 | 10 mm, Edelstahl | 10 | 52 | 1 Grt. | 1 Grt. | 35.1.020 | 4012789709513 | 34,59 |

Haustür-Drückerhalbgarnitur E1430Z/42HF69

- Serie Trondheim
- Abdeckung: ohne Schlüsselrosette
- Mit Stütznocken, verdeckt verschraubt
- Wartungsfreies Gleitlager
- Schnellstiftverbindung
- Richtung: rechts/links verwendbar
- Zusätzliche 4-fach diagonale Befestigungs-Möglichkeit

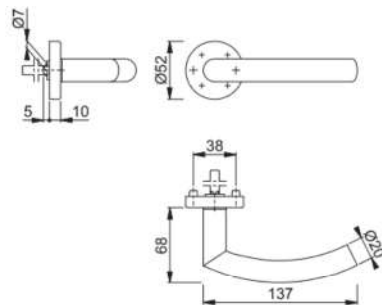

HOPPE 
Der gute Griff.



| Lief.-Art.-Nr. | Ausführung | PE | VE | Kenn- zeichen | EAN (GTIN) | Preis netto € |
|----------------|------------------|--------|--------|------------------|---------------|---------------------|
| 10808812 | 10 mm, Edelstahl | 1 Grt. | 1 Grt. | 29.1.021 | 4012789708837 | 36,19 |

Halbgarnitur mit Drückerrosette E138Z, Serie Paris

HOPPE-Edelstahl-Rosetten-Türgriff-Halbgarnitur, ohne Schlüsselrosette

- Lagerung: Türgriff lose, Rückholfeder rechts/links verwendbar, wartungsfreies Gleitlager
- Verbindung: HOPPE-Schnellstift mit HOPPE-Vollstift
- Unterkonstruktion: Stahl, Stütznocken; für Aluminium-, Holz- und Kunststofftüren
- Befestigung: verdeckt, zusätzliche 4-fach diagonale Befestigungs-Möglichkeit, für Mehrweckschrauben

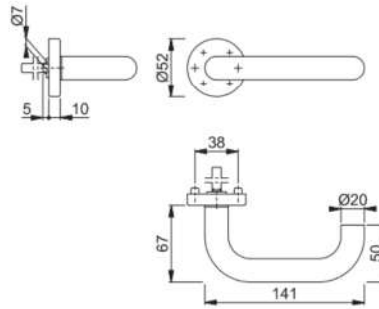

HOPPE 
Der gute Griff.

| Lief.-Art.-Nr. | Ausführung | Vierkant mm | Stift vorstehend mm | PE | VE | Kenn- zeichen | EAN (GTIN) | Preis netto € |
|----------------|------------------|----------------|------------------------|--------|--------|------------------|---------------|---------------------|
| 10808492 | 10 mm, Edelstahl | 10 | 52 | 1 Grt. | 1 Grt. | 35.1.020 | 4012789708233 | 34,59 |

Halbgarnitur mit Drückerrosette E1800Z, Serie Verona

HOPPE-Edelstahl-Rosetten-Türgriff-Halbgarnitur, ohne Schlüsselrosette

- Lagerung: Türgriff lose, Rückholfeder rechts/links verwendbar, wartungsfreies Gleitlager
- Verbindung: HOPPE-Schnellstift mit HOPPE-Vollstift
- Unterkonstruktion: Stahl, Stütznocken; für Aluminium-, Holz- und Kunststofftüren
- Befestigung: verdeckt, zusätzliche 4-fach diagonale Befestigungs-Möglichkeit, für Mehrweckschrauben

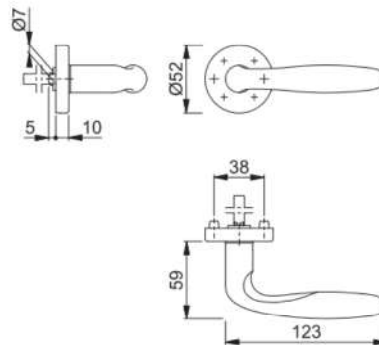

HOPPE 
Der gute Griff.

| Lief.-Art.-Nr. | Ausführung | Vierkant mm | Stift vorstehend mm | PE | VE | Kenn- zeichen | EAN (GTIN) | Preis netto € |
|----------------|------------------|----------------|------------------------|--------|--------|------------------|---------------|---------------------|
| 10808871 | 10 mm, Edelstahl | 10 | 52 | 1 Grt. | 1 Grt. | 55.1.038 | 4012789709018 | 65,54 |

Türbeschlag, Serie Amsterdam E58/42KV/42KVS/1400Z

HOPPE-Edelstahl-Rosetten-Wechsel-Garnitur, geprüft nach DIN EN 1906 (Benutzungs-Kategorie 3), außen: feststehender Knopf, innen: Türgriff mit HOPPE-Schnellstift-Verbindung (mit HOPPE-FDW-Vollstift), Rosetten mit Kunststoff-Unterkonstruktion, Rückholfeder und Stütznocken, verdeckte, durchgehende Verschraubung mit selbstschneidenden Gewindeschrauben, Oberfläche: F69 matt.

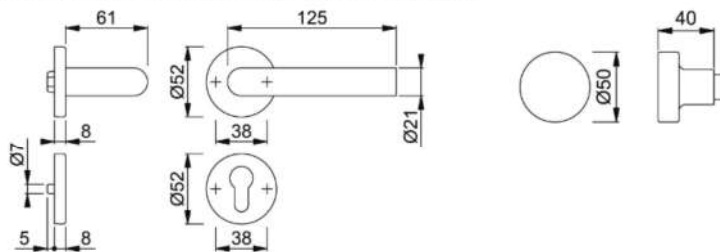

HOPPE 
Der gute Griff.

| Lief.-Art.-Nr. | Ausführung | für Türstärke mm | PE | VE | Kenn- zeichen | EAN (GTIN) | Preis netto € |
|----------------|-------------------------------------|---------------------|--------|--------|------------------|---------------|---------------------|
| 3349566 | Wechselgarnitur 8 mm, PZ, Edelstahl | 47-52 | 1 Grt. | 1 Grt. | 39.1.020 | 4012789042313 | 34,66 |



Lieferung nur eingeschränkt möglich.
Kein Express und Lieferung nach: DK, EE, FI,
GB, GR, HU, IE, LT, LV, NO, SE, SK, TR.

Alle Preise verstehen sich als
unverbindliche Preisempfehlungen
des E/D/E.



BM1/107

Türbeschlag, Serie Bonn E58/353K/150Z

Gepüft nach DIN EN 1906 (Benutzungs-Kategorie 3), außen: feststehender Knopf, innen: Türgriff mit HOPPE-Schnellstift-Verbindung, Schilder mit Stahl-Unterkonstruktion und Stütznocken, verdeckte, durchgehende Verschraubung mit selbstschneidenden Gewindeschrauben.

HOPPE 
Der gute Griff.

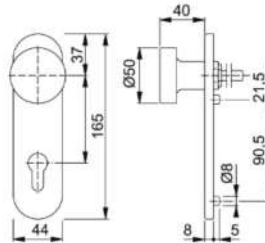
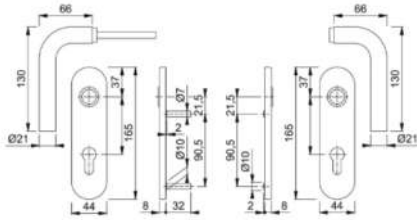

| Lief.-Art.-Nr. | Ausführung | für Türstärke mm | PE | VE | Kenn- zeichen | EAN (GTIN) | Preis netto € |
|----------------|---|---------------------|--------|--------|------------------|---------------|---------------------|
| 3307083 | Wechselgarnitur 72/8 mm für Korridorüren, PZ, Edelstahl | 35-45 (Z) | 1 Grt. | 1 Grt. | 71.1.027 | 4012789563436 | 47,11 |

Türbeschlag, Serie Bonn E58/42KV/42KVS/150Z

HOPPE-Edelstahl-Innentür-Rosetten-Wechsel-Garnitur: geprüft nach DIN EN 1906 (Benutzungs-Kategorie 3), Türgriffe mit HOPPE-Schnellstift-Verbindung (mit FDW-HOPPE-Vollstift), Rosetten mit Kunststoff-Unterkonstruktion, Rückholfeder und Stütznocken, verdeckte, durchgehende Verschraubung mit selbstschneidenden Gewindeschrauben.

HOPPE 
Der gute Griff.

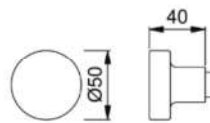
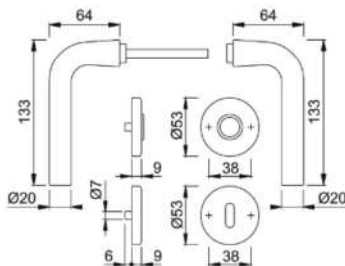

| Lief.-Art.-Nr. | Ausführung | für Türstärke mm | PE | VE | Kenn- zeichen | EAN (GTIN) | Preis netto € |
|----------------|-------------------------------------|---------------------|--------|--------|------------------|---------------|---------------------|
| 3307155 | Wechselgarnitur 8 mm, PZ, Edelstahl | 37-42 | 1 Grt. | 1 Grt. | 39.1.020 | 4012789563504 | 34,66 |

Türgriff auf Griffrosette E1400F/55, Serie Amsterdam

HOPPE-Edelstahl-Rosetten-Türgriff-Halbgarnitur ohne Schlüsselrosette für Profiltüren (Innenseite), Rosette mit Zinkdruckguss-Unterkonstruktion und Rückholfeder, verdeckte Verschraubung.

Ausführung 8 mm: Türgriff für HOPPE-FEI-Profilstift-Verbindung
Ausführung 10 mm: Türgriff für HOPPE-Spreizstift, abgerundet

HOPPE 
Der gute Griff.

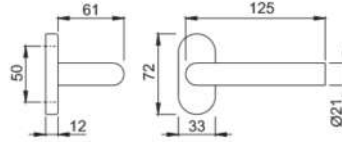

| Lief.-Art.-Nr. | Ausführung | Kennzeichen | EAN (GTIN) | Preis netto € |
|----------------|------------|-------------|---------------|---------------|
| 557820 | 8 mm, F69 | 59.1.018 | 4012789363999 | 31,60 |
| 6749576 | 10 mm, F69 | 67.1.022 | 4012789458817 | 38,54 |

Profiltür-Drückergarnitur, Serie Liverpool E1313G/3357N

- HOPPE-Aluminium-Profiltür-Langschild-Garnitur (Türgriff-Garnitur)
- Türgriffe fest/drehbar gelagert mit Rückholfeder
- HOPPE-Profilvollstift-Verbindung
- Schilder mit Stütznocken
- Befestigung: verdeckt, Kunststoff-Dübel (Schrauben für Kunststoff-Dübel, Blindsteckmutter für Aluminiumtüren oder Spreiznocken für Kunststofftüren separat bestellen)

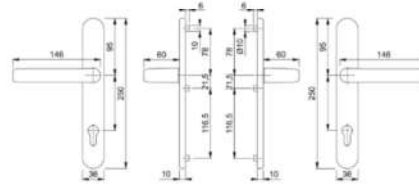

HOPPE 
Der gute Griff.



| Lief.-Art.-Nr. | Ausführung | für Türstärke mm | PE | VE | Kennzeichen | EAN (GTIN) | Preis netto € |
|----------------|---------------------------------|------------------|--------|--------|-------------|---------------|---------------|
| 2891679 | 8/92 mm, PZ, Edelstahl rostfrei | 67-72 | 1 Grt. | 1 Grt. | 50.1.025 | 4012789254419 | 43,34 |

Profiltür-Wechselgarnitur E86G/3357N/1313G

- HOPPE-Edelstahl-Schmalschild-Wechsel-Garnitur für Profiltüren
- Serie Liverpool
- Lagerung: außen gekröpfter Knopf fest, ummontierbar; innen gekröpfter Türgriff fest/drehbar, Rückholfeder, wartungsfreies Gleitlager
- Verbindung: HOPPE-FDW-Profilvollstift
- Unterkonstruktion: Zamak, Stütznocken
- Befestigung: verdeckt, durchgehend, Gewindeschrauben M6

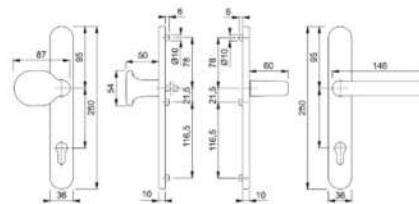

HOPPE 
Der gute Griff.



| Lief.-Art.-Nr. | Ausführung | für Türstärke mm | PE | VE | Kennzeichen | EAN (GTIN) | Preis netto € |
|----------------|------------------------|------------------|--------|--------|-------------|---------------|---------------|
| 3085901 | 8/92 mm, PZ, Edelstahl | 67-72 | 1 Grt. | 1 Grt. | 45.1.059 | 4012789376975 | 101,06 |



Lieferung nur eingeschränkt möglich.
Kein Express und Lieferung nach: DK, EE, FI, GB, GR, HU, IE, LT, LV, NO, SE, SK, TR.

Alle Preise verstehen sich als unverbindliche Preisempfehlungen des E/D/E.



BM1/109

FS-Türgriff auf Griffrosette FS-E1400F/55, Serie Amsterdam

HOPPE-Edelstahl-Feuerschutz-Rosetten-Türgriff-Halbgarnitur ohne Schlüsselrosette für Profiltüren, geprüft nach DIN 18273, Türgriff fest/drehbar gelagert im wartungsfreien Gleitlager, Stahl-Unterkonstruktion, mit Rückholfeder, HOPPE-Profilvollstift-Verbindung, verdeckte Verschraubung.

HOPPE 
Der gute Griff.

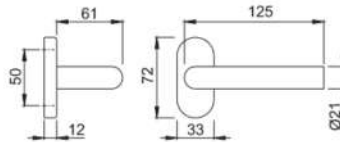

| Lief.-Art.-Nr. | Ausführung | für Türstärke mm | Kenn- zeichen | EAN (GTIN) | Preis netto € |
|----------------|------------|---------------------|------------------|---------------|---------------------|
| 602278 | 9 mm, F69 | 45-65 | 70.1.021 | 4012789441543 | 36,89 |

Türgriff auf Griffrosette E1400GF2/55, Serie Amsterdam

HOPPE-Edelstahl-Rosetten-Türgriff-Halbgarnitur ohne Schlüsselrosette für Profiltüren (Innenseite), Rosette mit Zinkdruckguss-Unterkonstruktion und Rückholfeder, wartungsfreies Gleitlager, verdeckte Verschraubung.

Ausführung 8 mm: Türgriff für HOPPE-FEI-Profilstift-Verbindung

Ausführung 10 mm: Türgriff für HOPPE-Spreizstift, abgerundet

HOPPE 
Der gute Griff.

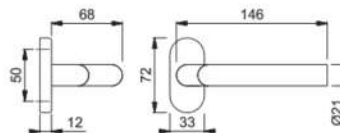

| Lief.-Art.-Nr. | Ausführung | Kenn- zeichen | EAN (GTIN) | Preis netto € |
|----------------|------------|------------------|---------------|---------------------|
| 2808054 | 8 mm, F69 | 99.1.057 | 4012789206180 | 98,58 |

FS-Türgriff auf Griffrosette FS-E1400GF2/55, Serie Amsterdam

HOPPE-Edelstahl-Feuerschutz-Rosetten-Türgriff-Halbgarnitur ohne Schlüsselrosette für Profiltüren, geprüft nach DIN 18273, Türgriff fest/drehbar gelagert im wartungsfreien Gleitlager, Stahl-Unterkonstruktion, mit Rückholfeder, HOPPE-Profilvollstift-Verbindung, verdeckte Verschraubung.

HOPPE 
Der gute Griff.

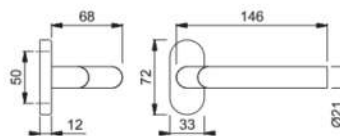

| Lief.-Art.-Nr. | Ausführung | für Türstärke mm | Kenn- zeichen | EAN (GTIN) | Preis netto € |
|----------------|------------|---------------------|------------------|---------------|---------------------|
| 2956250 | 9 mm, F69 | 45-65 | 10.1.061 | 4012789302615 | 103,87 |

Türgriff auf Griffrosette E1313G/55, Serie Liverpool

HOPPE-Edelstahl-Rosetten-Türgriff-Halbgarnitur ohne Schlüsselrosette für Profiltüren (Innenseite), Türgriff fest/drehbar gelagert im wartungsfreien Gleitlager, Rosette mit Zinkdruckguss-Unterkonstruktion, mit Rückholfeder, verdeckte Verschraubung.

Ausführung 8 mm: Türgriff für HOPPE-FEI-Profilstift-Verbindung

Ausführung 10 mm: Türgriff für HOPPE-Spreizstift, abgerundet

HOPPE 
Der gute Griff.

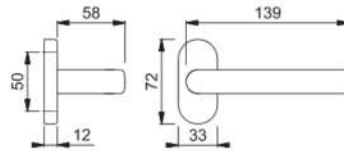

| Lief.-Art.-Nr. | Ausführung | Kennzeichen | EAN (GTIN) | Preis netto € |
|----------------|------------|-------------|---------------|---------------|
| 2737823 | 8 mm, F69 | 45.1.025 | 4012789164619 | 43,26 |

FS-Türgriff auf Griffrosette FS-E1313G/55, Serie Liverpool

HOPPE-Edelstahl-Feuerschutz-Rosetten-Türgriff-Halbgarnitur ohne Schlüsselrosette für Profiltüren, geprüft nach DIN 18273, Türgriff fest/drehbar gelagert im wartungsfreien Gleitlager, Stahl-Unterkonstruktion, HOPPE-Profilvollstift-Verbindung, verdeckte Verschraubung.

HOPPE 
Der gute Griff.

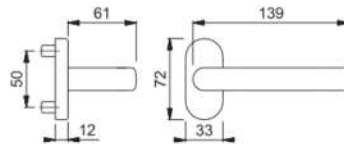

| Lief.-Art.-Nr. | Ausführung | Kennzeichen | EAN (GTIN) | Preis netto € |
|----------------|------------|-------------|---------------|---------------|
| 2737831 | 9 mm, F69 | 52.1.028 | 4012789164626 | 48,48 |

Türgriff auf Griffrosette 138GF/55, Serie Paris

HOPPE-Edelstahl-Rosetten-Türgriff-Halbgarnitur ohne Schlüsselrosette für Profiltüren (Innenseite), Rosette mit Zinkdruckguss-Unterkonstruktion und Rückholfeder, verdeckte Verschraubung.

Ausführung 8 mm: Türgriff für HOPPE-FEI-Profilstift-Verbindung

Ausführung 10 mm: Türgriff für HOPPE-Spreizstift, abgerundet

HOPPE 
Der gute Griff.

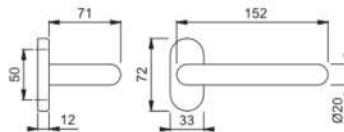

| Lief.-Art.-Nr. | Ausführung | Kennzeichen | EAN (GTIN) | Preis netto € |
|----------------|------------|-------------|---------------|---------------|
| 595877 | 8 mm, F69 | 58.1.026 | 4012789270488 | 45,19 |
| 6340996 | 10 mm, F69 | 67.1.030 | 4012789327984 | 52,14 |



Lieferung nur eingeschränkt möglich.
Kein Express und Lieferung nach: DK, EE, FI,
GB, GR, HU, IE, LT, LV, NO, SE, SK, TR.

Alle Preise verstehen sich als
unverbindliche Preisempfehlungen
des E/D/E.



BM1/111

FS-Türgriff auf Griffrosette FS-138GF/55, Serie Paris

HOPPE-Edelstahl-Feuerschutz-Rosetten-Türgriff-Halbgarnitur ohne Schlüsselrosette für Profiltüren, geprüft nach DIN 18273, Türgriff fest/drehbar gelagert im wartungsfreien Gleitlager, Stahl-Unterkonstruktion, HOPPE-Profilvollstift-Verbindung, verdeckte Verschraubung.

HOPPE 
Der gute Griff.

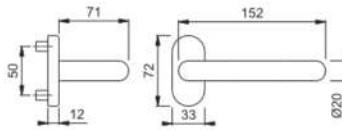

| Lief.-Art.-Nr. | Ausführung | für Türstärke mm | Kenn- zeichen | EAN (GTIN) | Preis netto € |
|----------------|------------|---------------------|------------------|---------------|---------------------|
| 602247 | 9 mm, F69 | 45-65 | 70.1.029 | 4012789271379 | 50,48 |

Türgriff auf Griffrosette E1401GF2/55, Serie Rotterdam

HOPPE-Edelstahl-Rosetten-Türgriff-Halbgarnitur ohne Schlüsselrosette für Profiltüren (Innenseite), Rosette mit Zinkdruckguss-Unterkonstruktion, mit Rückholfeder, wartungsfreies Gleitlager, verdeckte Verschraubung.

Ausführung 8 mm: Türgriff für HOPPE-FEI-Profilstift-Verbindung

Ausführung 10 mm: Türgriff für HOPPE-Spreizstift, abgerundet

HOPPE 
Der gute Griff.

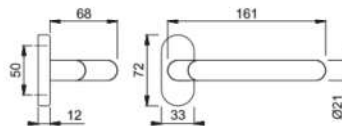

| Lief.-Art.-Nr. | Ausführung | Kenn- zeichen | EAN (GTIN) | Preis netto € |
|----------------|------------|------------------|---------------|---------------------|
| 3185493 | 8 mm, F69 | 03.1.065 | 4012789430530 | 110,56 |

FS-Türgriff auf Griffrosette FS-E1401GF2/55, Serie Rotterdam

HOPPE-Edelstahl-Feuerschutz-Rosetten-Türgriff-Halbgarnitur ohne Schlüsselrosette für Profiltüren, geprüft nach DIN 18273, Türgriff fest/drehbar gelagert im wartungsfreien Gleitlager, Stahl-Unterkonstruktion, HOPPE-Profilvollstift-Verbindung, verdeckte Verschraubung.

HOPPE 
Der gute Griff.

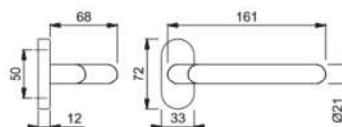

| Lief.-Art.-Nr. | Ausführung | Kenn- zeichen | EAN (GTIN) | Preis netto € |
|----------------|------------|------------------|---------------|---------------------|
| 2956284 | 9 mm, F69 | 15.1.068 | 4012789302646 | 115,85 |

FS-Türgriff auf Griffrosette FS-E1301GF2/55, Serie San Francisco

HOPPE-Edelstahl-Feuerschutz-Rosetten-Türgriff-Halbgarnitur ohne Schlüsselrosette für Profiltüren, geprüft nach DIN 18273, Türgriff fest/drehbar gelagert im wartungsfreien Gleitlager, mit Rückholfeder, Stahl-Unterkonstruktion, HOPPE-Profilvollstift-Verbindung, verdeckte Verschraubung.

HOPPE 
Der gute Griff.

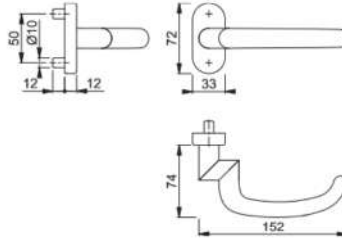

| Lief.-Art.-Nr. | Ausführung | Kennzeichen | EAN (GTIN) | Preis netto € |
|----------------|------------|-------------|---------------|---------------|
| 3729008 | 9 mm, F69 | 07.1.064 | 4012789780680 | 108,92 |

Knopfrosette E50G/55

HOPPE-Edelstahl-Knopfrosette für Profiltüren, mit gekröpftem Knopf, Rosette mit Zinkdruckguss-Unterkonstruktion, verdeckte Verschraubung.

Ausführung fest/drehbar: gelagert im wartungsfreien Gleitlager, mit Rückholfeder, Türgriff für HOPPE-Vollstift-Verbindung

Ausführung fest: Türgriff für HOPPE-FDW-Stift-Verbindung

HOPPE 
Der gute Griff.

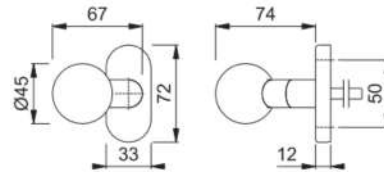

| Lief.-Art.-Nr. | Ausführung | Kennzeichen | EAN (GTIN) | Preis netto € |
|----------------|-------------------------|-------------|---------------|---------------|
| 3165388 | 8 mm, fest/drehbar, F69 | 69.1.043 | 4012789419085 | 74,28 |

FS-Knopfrosette FS-E50G/55

HOPPE-Edelstahl-Feuerschutz-Knopfrosette für Profiltüren, geprüft nach DIN 18273, Türgriff mit gekröpftem Knopf, Stahl-Unterkonstruktion, verdeckte Verschraubung.

Ausführung fest/drehbar: gelagert im wartungsfreien Gleitlager, mit Rückholfeder, für HOPPE-Profilvollstift-Verbindung

Ausführung fest: für HOPPE-FDW-Profilvollstift-Verbindung

HOPPE 
Der gute Griff.

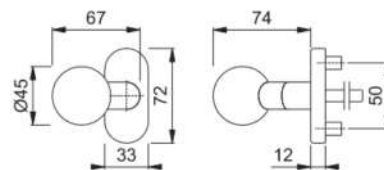

| Lief.-Art.-Nr. | Ausführung | Kennzeichen | EAN (GTIN) | Preis netto € |
|----------------|------------|-------------|---------------|---------------|
| 3165409 | fest, F69 | 20.1.047 | 4012789419108 | 80,23 |



Lieferung nur eingeschränkt möglich.
Kein Express und Lieferung nach: DK, EE, FI, GB, GR, HU, IE, LT, LV, NO, SE, SK, TR.

Alle Preise verstehen sich als unverbindliche Preisempfehlungen des E/D/E.



BM1/113

Knopfrosette E58G/55

HOPPE-Edelstahl-Knopfrosette für Profiltüren, mit gekröpftem Knopf, Rosette mit Zinkdruckguss-Unterkonstruktion, verdeckte Verschraubung.

Ausführung fest/drehbar: gelagert im wartungsfreien Gleitlager, mit Rückholfeder, für HOPPE-Profilvollstift

Ausführung fest: für HOPPE-FDW-Profilstift

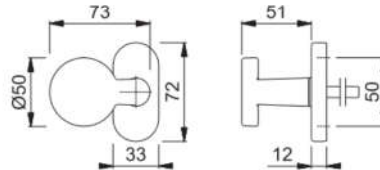

HOPPE 
Der gute Griff.

| Lief.-Art.-Nr. | Ausführung | Kennzeichen | EAN (GTIN) | Preis netto € |
|----------------|--------------|-------------|---------------|---------------|
| 3165476 | -, fest, F69 | 24.1.041 | 4012789419177 | 70,10 |

Profiltür-Schiebe-Schlüsselrosette E55S-SR

HOPPE-Edelstahl-Schlüsselrosette für Profiltüren, Zinkdruckguss-Unterkonstruktion, verdeckte Verschraubung, 33 x 72 mm.

| Lief.-Art.-Nr. | Typ | Ausführung | Rosettenstärke mm | Kennzeichen | EAN (GTIN) | Preis netto € |
|----------------|---------|------------|-------------------|-------------|---------------|---------------|
| 652693 | E55S | PZ, F69 | 8 | 10.1.007 | 4012789270471 | 12,06 |
| 2881876 | E55S-SR | PZ, F69 | 8 | 48.1.007 | 4012789252156 | 12,71 |
| 2881892 | E55S-SR | PZ, F69 | 14 | 15.1.008 | 4012789252163 | 13,85 |

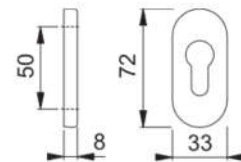

HOPPE 
Der gute Griff.

FS-Schlüsselrosette FS-E55S

HOPPE-Edelstahl-Feuerschutz-Schlüsselrosette für Profiltüren, geprüft nach DIN 18273, Zinkdruckguss-Unterkonstruktion, verdeckte Verschraubung, 33 x 72 mm.

| Lief.-Art.-Nr. | Ausführung | Kennzeichen | EAN (GTIN) | Preis netto € |
|----------------|------------|-------------|---------------|---------------|
| 557806 | PZ, F69 | 97.1.010 | 4012789271362 | 18,64 |
| 6350938 | blind, F69 | 97.1.010 | 4012789331110 | 18,64 |

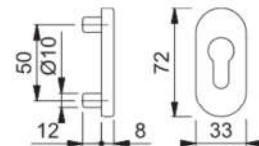

HOPPE 
Der gute Griff.

Schutzrosette E55S-ZA

HOPPE-Edelstahl-Schutz-Schlüsselrosette mit Zylinder-Abdeckung für Profiltüren, Abdeckung aus gehärtetem Stahl, für Zylinderlängen von 15–20 mm, Zinkdruckguss-Unterkonstruktion, verdeckte Verschraubung.

| Lief.-Art.-Nr. | Ausführung | Kennzeichen | EAN (GTIN) | Preis netto € |
|----------------|--------------|-------------|---------------|---------------|
| 2159082 | PZ (ZA), F69 | 48.1.031 | 4012789830583 | 53,51 |

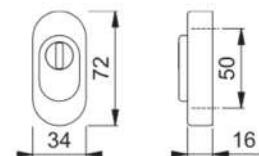

HOPPE 
Der gute Griff.

Schutzrosette E55S-SR-ZA

HOPPE-Edelstahl-Schiebe-Schlüsselrosette mit Zylinder-Abdeckung für Profiltüren, Zinkdruckguss-Unterkonstruktion, verdeckte Verschraubung.

HOPPE 
Der gute Griff.

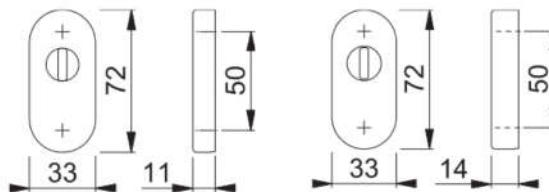

| Lief.-Art.-Nr. | Ausführung | für vorstehende Zylinderlänge mm | Kennzeichen | EAN (GTIN) | Preis netto € |
|----------------|--------------------------|----------------------------------|-------------|---------------|---------------|
| 2881796 | PZ (ZA), F69, Höhe 11 mm | 4,5-5,5 | 12.1.014 | 4012789252071 | 24,01 |
| 2881825 | PZ (ZA), F69, Höhe 14 mm | 4,5-8,5 | 20.1.016 | 4012789252088 | 27,54 |

Hausnummern

HOPPE-Edelstahl-Hausnummern, mit Gewindestangen und Dübeln.

HOPPE 
Der gute Griff.

| Lief.-Art.-Nr. | Nr. | Kennzeichen | EAN (GTIN) | Preis netto € |
|----------------|-----|-------------|---------------|---------------|
| 8130353 | „0“ | 21.1.011 | 4011952050216 | 19,06 |
| 8130361 | „1“ | 21.1.011 | 4011952050223 | 19,06 |
| 8130379 | „2“ | 21.1.011 | 4011952050230 | 19,06 |
| 8130387 | „3“ | 21.1.011 | 4011952050247 | 19,06 |
| 8130395 | „4“ | 21.1.011 | 4011952050254 | 19,06 |
| 8130403 | „5“ | 21.1.011 | 4011952050261 | 19,06 |
| 8130411 | „6“ | 21.1.011 | 4011952050278 | 19,06 |
| 8130437 | „7“ | 21.1.011 | 4011952050285 | 19,06 |
| 8130445 | „8“ | 21.1.011 | 4011952050292 | 19,06 |
| 8130452 | „9“ | 21.1.011 | 4011952050308 | 19,06 |

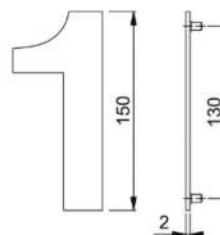

Buchstaben

HOPPE-Edelstahl-Hausnummern, mit Gewindestangen und Dübeln.

HOPPE 
Der gute Griff.

| Lief.-Art.-Nr. | Buchstabe | Kennzeichen | EAN (GTIN) | Preis netto € |
|----------------|-----------|-------------|---------------|---------------|
| 8130460 | „a“ | 21.1.011 | 4011952050315 | 19,06 |
| 8130478 | „b“ | 21.1.011 | 4011952050322 | 19,06 |

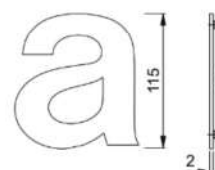

Lieferung nur eingeschränkt möglich.
Kein Express und Lieferung nach: DK, EE, FI,
GB, GR, HU, IE, LT, LV, NO, SE, SK, TR.

Alle Preise verstehen sich als
unverbindliche Preisempfehlungen
des E/D/E.



BM1/115

Rosetten-Garnitur 12 1003

- ASL Drückergarnitur
- 8 mm Vierkant
- TS 39-58 mm
- Wechselgarnitur mit Knopf 0829 max. 45°
- Edelstahl fein matt

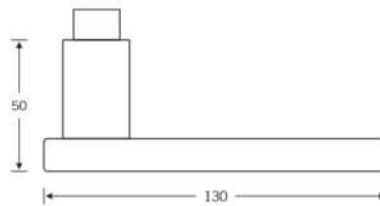

| Lief.-Art.-Nr. | Ausführung | DIN-Richtung | PE | VE | Kennzeichen | EAN (GTIN) | Preis netto € |
|----------------------|----------------------------|------------------|--------|--------|-------------|---------------|---------------|
| 0 12 1003 01302 6204 | Türdrückergrt. BB, ER matt | DIN Links-Rechts | 1 Grt. | 1 Grt. | 05.1.098 | 4015354611730 | 166,69 |
| 0 12 1003 01310 6204 | Türdrückergrt. PZ, ER matt | DIN Links-Rechts | 1 Grt. | 1 Grt. | 05.1.098 | 4015354609645 | 166,69 |
| 0 12 1003 01954 6204 | Türdrückergrt. WC, ER matt | DIN Links-Rechts | 1 Grt. | 1 Grt. | 89.1.121 | 4015354613772 | 207,21 |
| 0 12 1003 01710 6204 | Wechselgrt. PZ, ER matt | DIN Links-Rechts | 1 Grt. | 1 Grt. | 20.1.103 | 4015354615882 | 175,45 |



Rosetten-Garnitur 12 1005

- ASL Drückergarnitur
- 8 mm Vierkant
- TS 39-58 mm
- Wechselgarnitur mit Knopf 0829 max. 45°
- Edelstahl fein matt

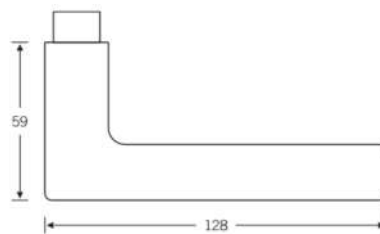

| Lief.-Art.-Nr. | Ausführung | DIN-Richtung | PE | VE | Kennzeichen | EAN (GTIN) | Preis netto € |
|----------------------|----------------------------|------------------|--------|--------|-------------|---------------|---------------|
| 0 12 1005 01302 6204 | Türdrückergrt. BB, ER matt | DIN Links-Rechts | 1 Grt. | 1 Grt. | 21.1.095 | 4015354611860 | 161,86 |
| 0 12 1005 01310 6204 | Türdrückergrt. PZ, ER matt | DIN Links-Rechts | 1 Grt. | 1 Grt. | 21.1.095 | 4015354609799 | 161,86 |
| 0 12 1005 01954 6204 | Türdrückergrt. WC, ER matt | DIN Links-Rechts | 1 Grt. | 1 Grt. | 04.1.119 | 4015354613901 | 202,38 |
| 0 12 1005 01710 6204 | Türdrückergrt. PZ, ER matt | DIN Links-Rechts | 1 Grt. | 1 Grt. | 79.1.101 | 4015354616018 | 173,04 |



Zimmertür-Drücker-/Lochteil 10 1005

Edelstahl-Türgriff, 8-mm-Vierkant.

Lochteile nur zur Verwendung mit flächenbündigen Rosetten 17 1733/1736.

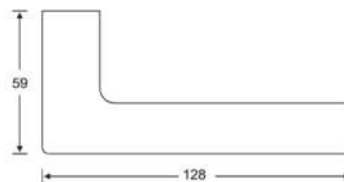

| Lief.-Art.-Nr. | Ausführung | Kennzeichen | EAN (GTIN) | Preis netto € |
|----------------------|-------------------------|-------------|---------------|---------------|
| 0 10 1005 04600 6204 | Lochteil, ER matt, ASL® | 97.1.030 | 4015354706238 | 52,65 |

Rosetten-Garnitur 12 1015

- Drückergarnitur
- 8 mm Vierkant
- TS 39-58 mm
- Wechselgarnitur mit Knopf 0829 max. 45°
- Edelstahl fein matt

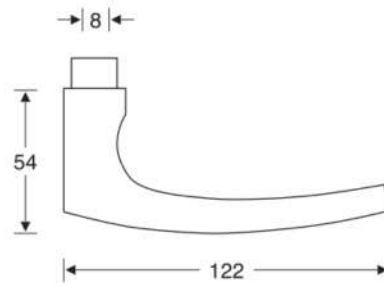

| Lief.-Art.-Nr. | Ausführung | DIN-Richtung | PE | VE | Kennzeichen | EAN (GTIN) | Preis netto € |
|-------------------------|-----------------------------|----------------------|--------|--------|-------------|---------------|---------------|
| 0 12 1015 01302 6204 | Türdrückgrt. PZ, ER matt | DIN Links- Rechts | 1 Grt. | 1 Grt. | 92.1.099 | 4015354611945 | 169,86 |
| 0 12 1015 01310 6204 | Türdrückgrt. BB, ER matt | DIN Links- Rechts | 1 Grt. | 1 Grt. | 92.1.099 | 4015354609898 | 169,86 |
| 0 12 1015 01954 6204 | Türdrückgrt. WC, ER matt | DIN Links- Rechts | 1 Grt. | 1 Grt. | 75.1.123 | 4015354613987 | 210,37 |
| 0 12 1015 01710 6204 | Türdrückgrt. BB, ER matt | DIN Links- Rechts | 1 Grt. | 1 Grt. | 13.1.104 | 4015354616094 | 177,03 |

Rosetten-Drückergarnitur 10 1021

- ASL Drückergarnitur
- 8 mm Vierkant
- TS 39-58 mm
- Edelstahl fein matt



| Lief.-Art.-Nr. | Ausführung | für Türstärke mm | PE | VE | Kennzeichen | EAN (GTIN) | Preis netto € |
|-------------------------|-----------------------------|---------------------|--------|--------|-------------|---------------|---------------|
| 0 12 1021 01302 6204 | Türdrückgrt. BB, ER matt | 39-58 | 1 Grt. | 1 Grt. | 75.1.133 | 4015354709277 | 227,38 |

Rosetten-Garnitur 12 1023

- ASL Drückergarnitur
- 8 mm Vierkant
- TS 39-58 mm
- Wechselgarnitur mit Knopf 0802
- Edelstahl fein matt

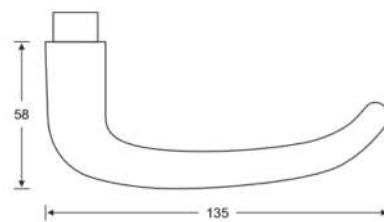

| Lief.-Art.-Nr. | Ausführung | DIN-Richtung | PE | VE | Kennzeichen | EAN (GTIN) | Preis netto € |
|-------------------------|-----------------------------|----------------------|--------|--------|-------------|---------------|---------------|
| 0 12 1023 01302 6204 | Türdrückgrt. BB, ER matt | DIN Links- Rechts | 1 Grt. | 1 Grt. | 21.1.095 | 4015354612119 | 161,86 |
| 0 12 1023 01310 6204 | Türdrückgrt. PZ, ER matt | DIN Links- Rechts | 1 Grt. | 1 Grt. | 21.1.095 | 4015354609492 | 161,86 |
| 0 12 1023 01954 6204 | Türdrückgrt. WC, ER matt | DIN Links- Rechts | 1 Grt. | 1 Grt. | 04.1.119 | 4015354610320 | 202,38 |
| 0 12 1023 01510 6204 | Wechselgrt. PZ, ER matt | DIN Links- Rechts | 1 Grt. | 1 Grt. | 71.1.105 | 4015354609522 | 179,70 |



Lieferung nur eingeschränkt möglich.
Kein Express und Lieferung nach: DK, EE, FI,
GB, GR, HU, IE, LT, LV, NO, SE, SK, TR.

Alle Preise verstehen sich als
unverbindliche Preisempfehlungen
des E/D/E.



BM1/117

Rosetten-Drückergarnitur 72 1023 PZ/WC

- AGL3 Drückergarnitur
- 8 mm Vierkant
- TS 39-48 mm
- Wechselgarnitur mit Knopf 0802 max. 35°
- Edelstahl fein matt

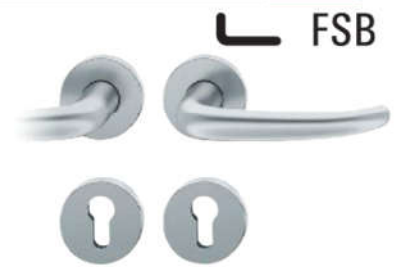
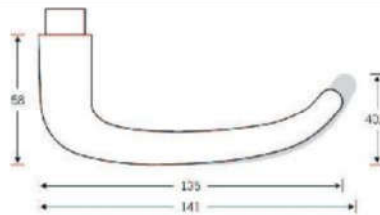

| Lief.-Art.-Nr. | Ausführung | PE | VE | Kennzeichen | EAN (GTIN) | Preis netto € |
|----------------------|---------------------------------|--------|--------|-------------|---------------|---------------|
| 0 72 1023 61310 6204 | Türdrückergrt. PZ, ER matt | 1 Grt. | 1 Grt. | 11.1.126 | 4015354534572 | 214,38 |
| 0 72 1023 61954 6204 | Türdrückergrt. WC, ER matt | 1 Grt. | 1 Grt. | 19.1.157 | 4015354534657 | 267,22 |
| 0 72 1023 61510 6204 | Wechselgrt. DIN Rs, PZ, ER matt | 1 Grt. | 1 Grt. | 16.1.138 | 4015354534619 | 234,88 |
| 0 72 1023 61610 6204 | Wechselgrt. DIN Ls, PZ, ER matt | 1 Grt. | 1 Grt. | 16.1.138 | 4015354534633 | 234,88 |

Zimmertür-Drücker/-Lochteil 10 1023

Edelstahl-Türgriff, 8-mm-Vierkant.

Lochteile nur zur Verwendung mit flächenbündigen Rosetten 17 1733/1736.

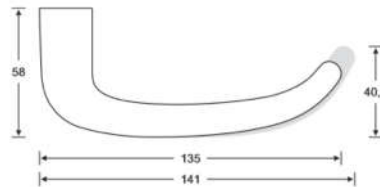

| Lief.-Art.-Nr. | Ausführung | Kennzeichen | EAN (GTIN) | Preis netto € |
|----------------------|-------------------------|-------------|---------------|---------------|
| 0 10 1023 04600 6204 | Lochteil, ER matt, ASL® | 97.1.030 | 4015354780092 | 52,65 |

Rosetten-Garnitur 12 1035

- Drückergarnitur
- 8 mm Vierkant
- TS 39-58 mm
- Wechselgarnitur mit Knopf 0829 max. 45°
- Edelstahl fein matt

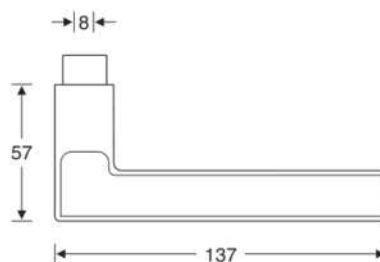

| Lief.-Art.-Nr. | Ausführung | DIN-Richtung | PE | VE | Kennzeichen | EAN (GTIN) | Preis netto € |
|----------------------|----------------------------|------------------|--------|--------|-------------|---------------|---------------|
| 0 12 1035 01302 6204 | Türdrückergrt. BB, ER matt | DIN Links-Rechts | 1 Grt. | 1 Grt. | 21.1.095 | 4015354612225 | 161,86 |
| 0 12 1035 01310 6204 | Türdrückergrt. PZ, ER matt | DIN Links-Rechts | 1 Grt. | 1 Grt. | 21.1.095 | 4015354610153 | 161,86 |
| 0 12 1035 01954 6204 | Türdrückergrt. WC, ER matt | DIN Links-Rechts | 1 Grt. | 1 Grt. | 04.1.119 | 4015354614311 | 202,38 |
| 0 12 1035 01710 6204 | Wechselgrt. PZ, ER matt | DIN Links-Rechts | 1 Grt. | 1 Grt. | 79.1.101 | 4015354616322 | 173,04 |

Rosetten-Garnitur 12 1070

- ASL Drückergarnitur
- 8 mm Vierkant
- TS 39-58 mm
- Wechselgarnitur mit Knopf 0802
- Edelstahl fein matt

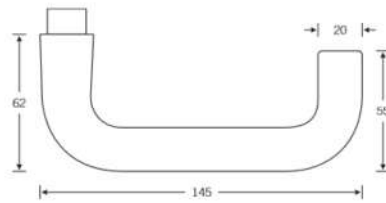

| Lief.-Art.-Nr. | Ausführung | DIN-Richtung | PE | VE | Kennzeichen | EAN (GTIN) | Preis netto € |
|----------------------|-----------------------------|------------------|--------|--------|-------------|---------------|---------------|
| 0 12 1070 01302 6204 | Türdrückergart. BB, ER matt | DIN Links-Rechts | 1 Grt. | 1 Grt. | 11.1.090 | 4015354612430 | 153,19 |
| 0 12 1070 01310 6204 | Türdrückergart. PZ, ER matt | DIN Links-Rechts | 1 Grt. | 1 Grt. | 11.1.090 | 4015354610405 | 153,19 |
| 0 12 1070 01954 6204 | Türdrückergart. WC, ER matt | DIN Links-Rechts | 1 Grt. | 1 Grt. | 95.1.113 | 4015354614526 | 193,71 |
| 0 12 1070 01510 6204 | Wechselgart. PZ, ER matt | DIN Links-Rechts | 1 Grt. | 1 Grt. | 15.1.103 | 4015354616483 | 175,36 |

Rosetten-Drückergarnitur 72 1070 PZ/WC

- AGL3 Drückergarnitur
- 8 mm Vierkant
- TS 39-48 mm
- Wechselgarnitur mit Knopf 0802 max. 35°
- Edelstahl fein matt

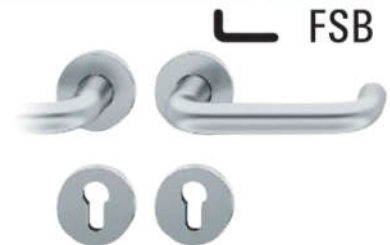
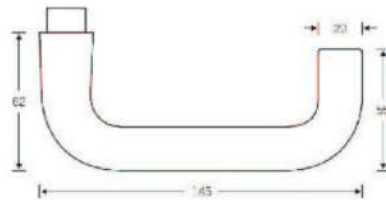

| Lief.-Art.-Nr. | Ausführung | PE | VE | Kennzeichen | EAN (GTIN) | Preis netto € |
|----------------------|----------------------------------|--------|--------|-------------|---------------|---------------|
| 0 72 1070 61310 6204 | Türdrückergart. PZ, ER matt | 1 Grt. | 1 Grt. | 22.1.120 | 4015354534695 | 204,38 |
| 0 72 1070 61954 6204 | Türdrückergart. WC, ER matt | 1 Grt. | 1 Grt. | 31.1.151 | 4015354534770 | 257,22 |
| 0 72 1070 61510 6204 | Wechselgart. DIN Rs, PZ, ER matt | 1 Grt. | 1 Grt. | 22.1.135 | 4015354534732 | 229,87 |
| 0 72 1070 61610 6204 | Wechselgart. DIN Ls, PZ, ER matt | 1 Grt. | 1 Grt. | 22.1.135 | 4015354534756 | 229,87 |

Zimmertür-/Drücker-/Lochteil 10 1070

Edelstahl-Türgriff, 8-mm-Vierkant.

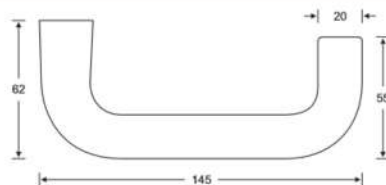

| Lief.-Art.-Nr. | Ausführung | Kennzeichen | EAN (GTIN) | Preis netto € |
|----------------------|-------------------------|-------------|---------------|---------------|
| 0 10 1070 04600 6204 | Lochteil, ER matt, ASL® | 55.1.028 | 4015354706344 | 48,54 |



Lieferung nur eingeschränkt möglich.
Kein Express und Lieferung nach: DK, EE, FI, GB, GR, HU, IE, LT, LV, NO, SE, SK, TR.

Alle Preise verstehen sich als unverbindliche Preisempfehlungen des E/D/E.



BM1/119

Rosetten-Garnitur 12 1075

- ASL Drückergarnitur
- 8 mm Vierkant
- TS 39-58 mm
- Wechselgarnitur mit Knopf 0802
- Edelstahl fein matt

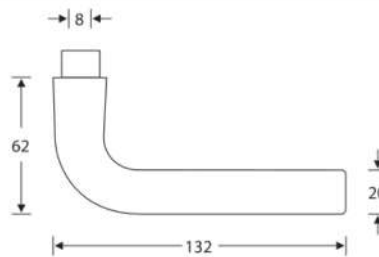

FSB



| Lief.-Art.-Nr. | Ausführung | DIN-Richtung | PE | VE | Kennzeichen | EAN (GTIN) | Preis netto € |
|----------------------|----------------------------|------------------|--------|--------|-------------|---------------|---------------|
| 0 12 1075 01302 6204 | Türdrückergrt. BB, ER matt | DIN Links-Rechts | 1 Grt. | 1 Grt. | 77.1.087 | 4015354612553 | 149,20 |
| 0 12 1075 01310 6204 | Türdrückergrt. PZ, ER matt | DIN Links-Rechts | 1 Grt. | 1 Grt. | 77.1.087 | 4015354610528 | 149,20 |
| 0 12 1075 01954 6204 | Türdrückergrt. WC, ER matt | DIN Links-Rechts | 1 Grt. | 1 Grt. | 59.1.111 | 4015354614649 | 189,70 |
| 0 12 1075 01510 6204 | Wechselgrt. PZ, ER matt | DIN Links-Rechts | 1 Grt. | 1 Grt. | 98.1.101 | 4015354616599 | 173,37 |

Rosetten-Garnitur 12 1076

- ASL Drückergarnitur
- 8 mm Vierkant
- TS 39-58 mm
- Wechselgarnitur mit Knopf 0829 max. 45°
- Edelstahl fein matt

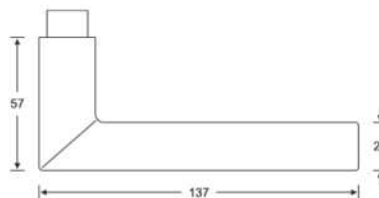

FSB



| Lief.-Art.-Nr. | Ausführung | DIN-Richtung | PE | VE | Kennzeichen | EAN (GTIN) | Preis netto € |
|----------------------|----------------------------|------------------|--------|--------|-------------|---------------|---------------|
| 0 12 1076 01302 6204 | Türdrückergrt. BB, ER matt | DIN Links-Rechts | 1 Grt. | 1 Grt. | 21.1.095 | 4015354612645 | 161,86 |
| 0 12 1076 01310 6204 | Türdrückergrt. PZ, ER matt | DIN Links-Rechts | 1 Grt. | 1 Grt. | 21.1.095 | 4015354600291 | 161,86 |
| 0 12 1076 01954 6204 | Türdrückergrt. WC, ER matt | DIN Links-Rechts | 1 Grt. | 1 Grt. | 04.1.119 | 4015354608013 | 202,38 |
| 0 12 1076 01710 6204 | Wechselgrt. PZ, ER matt | DIN Links-Rechts | 1 Grt. | 1 Grt. | 79.1.101 | 4015354607993 | 173,04 |

Rosetten-Drückergarnitur 72 1076 PZ/WC

- AGL3 Drückergarnitur
- 8 mm Vierkant
- TS 39-48 mm
- Wechselgarnitur mit Knopf 0802 max. 35°
- Edelstahl fein matt

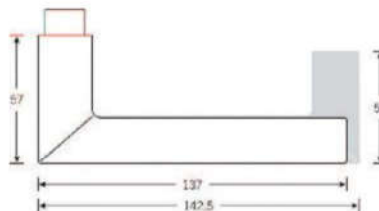

FSB



| Lief.-Art.-Nr. | Ausführung | PE | VE | Kennzeichen | EAN (GTIN) | Preis netto € |
|----------------------|---------------------------------|--------|--------|-------------|---------------|---------------|
| 0 72 1076 61310 6204 | Türdrückergrt. PZ, ER matt | 1 Grt. | 1 Grt. | 11.1.126 | 4015354530031 | 214,38 |
| 0 72 1076 61954 6204 | Türdrückergrt. WVC, ER matt | 1 Grt. | 1 Grt. | 19.1.157 | 4015354534404 | 267,22 |
| 0 72 1076 61710 6204 | Wechselgrt. DIN Rs, PZ, ER matt | 1 Grt. | 1 Grt. | 65.1.133 | 4015354534367 | 227,21 |
| 0 72 1076 61810 6204 | Wechselgrt. DIN Ls, PZ, ER matt | 1 Grt. | 1 Grt. | 65.1.133 | 4015354534398 | 227,21 |

Zimmertür-/Glastür-Drücker/-Lochteil 10 1076

- Edelstahl-Türgriff
- 8-mm-Vierkant

Lochteile nur zur Verwendung mit flächenbündigen Rosetten 17 1733/1736.

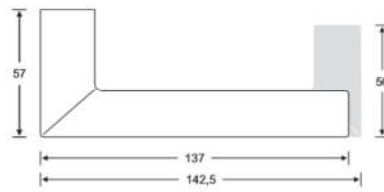

grau = mit Return, entspricht FSB 1016 nach EN 179



FSB

| Lief.-Art.-Nr. | Ausführung | Kennzeichen | EAN (GTIN) | Preis netto € |
|----------------------|-------------------------|-------------|---------------|---------------|
| 0 10 1076 04600 6204 | Lochteil, ER matt, ASL® | 97.1.030 | 4015354706382 | 52,65 |

Rosetten-Garnitur 12 1107

- ASL Drückergarnitur
- 8 mm Vierkant
- TS 39-58mm
- Wechselgarnitur mit Knopf 0802
- Edelstahl fein matt

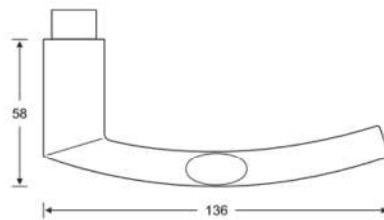

FSB

| Lief.-Art.-Nr. | Ausführung | DIN-Richtung | PE | VE | Kennzeichen | EAN (GTIN) | Preis netto € |
|----------------------|--|------------------|--------|--------|-------------|---------------|---------------|
| 0 12 1107 01302 6204 | Türdrückgrt. BB, ER matt | DIN Links-Rechts | 1 Grt. | 1 Grt. | 21.1.095 | 4015354612898 | 161,86 |
| 0 12 1107 01310 6204 | Türdrückgrt. PZ, ER matt | DIN Links-Rechts | 1 Grt. | 1 Grt. | 21.1.095 | 4015354610832 | 161,86 |
| 0 12 1107 01954 6204 | Türdrückgrt. WC, ER matt | DIN Links-Rechts | 1 Grt. | 1 Grt. | 04.1.119 | 4015354614991 | 202,38 |
| 0 12 1107 01320 6204 | Türdrückgrt. ohne Schlüsselros., ER matt | DIN Links-Rechts | 1 Grt. | 1 Grt. | 21.1.080 | 4015354618784 | 136,35 |
| 0 12 1107 01510 6204 | Wechselgrt. PZ, ER matt | DIN Links-Rechts | 1 Grt. | 1 Grt. | 71.1.105 | 4015354616872 | 179,70 |



Rosetten-Garnitur 12 1108

- ASL Drückergarnitur
- 8 mm Vierkant
- TS 39-58 mm
- Wechselgarnitur mit Knopf 0802
- Edelstahl fein matt

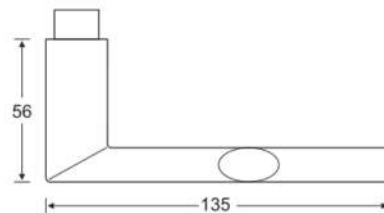

FSB

| Lief.-Art.-Nr. | Ausführung | DIN-Richtung | PE | VE | Kennzeichen | EAN (GTIN) | Preis netto € |
|----------------------|--------------------------|------------------|--------|--------|-------------|---------------|---------------|
| 0 12 1108 01302 6204 | Türdrückgrt. BB, ER matt | DIN Links-Rechts | 1 Grt. | 1 Grt. | 21.1.095 | 4015354612966 | 161,86 |
| 0 12 1108 01310 6204 | Türdrückgrt. PZ, ER matt | DIN Links-Rechts | 1 Grt. | 1 Grt. | 21.1.095 | 4015354610900 | 161,86 |
| 0 12 1108 01954 6204 | Türdrückgrt. WC, ER matt | DIN Links-Rechts | 1 Grt. | 1 Grt. | 04.1.119 | 4015354615059 | 202,38 |
| 0 12 1108 01510 6204 | Wechselgrt. PZ, ER matt | DIN Links-Rechts | 1 Grt. | 1 Grt. | 71.1.105 | 4015354616940 | 179,70 |



Lieferung nur eingeschränkt möglich.
Kein Express und Lieferung nach: DK, EE, FI,
GB, GR, HU, IE, LT, LV, NO, SE, SK, TR.

Alle Preise verstehen sich als unverbindliche Preisempfehlungen des E/D/E.



BM1/121

Rosetten-Garnitur 12 1146

- ASL Drückergarnitur
- 8 mm Vierkant
- TS 39-58 mm
- Wechselgarnitur mit Knopf 0802
- Edelstahl fein matt

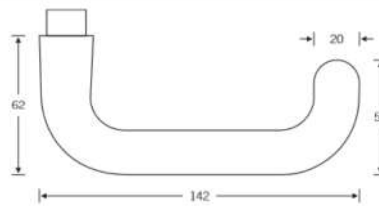

| Lief.-Art.-Nr. | Ausführung | DIN-Richtung | PE | VE | Kennzeichen | EAN (GTIN) | Preis netto € |
|----------------------|----------------------------|------------------|--------|--------|-------------|---------------|---------------|
| 0 12 1146 01302 6204 | Türdrückergrt. BB, ER matt | DIN Links-Rechts | 1 Grt. | 1 Grt. | 21.1.095 | 4015354613185 | 161,86 |
| 0 12 1146 01310 6204 | Türdrückergrt. PZ, ER matt | DIN Links-Rechts | 1 Grt. | 1 Grt. | 21.1.095 | 4015354611129 | 161,86 |
| 0 12 1146 01954 6204 | Türdrückergrt. WC, ER matt | DIN Links-Rechts | 1 Grt. | 1 Grt. | 04.1.119 | 4015354615271 | 202,38 |
| 0 12 1146 01510 6204 | Wechselgrt. PZ, ER matt | DIN Links-Rechts | 1 Grt. | 1 Grt. | 71.1.105 | 4015354617084 | 179,70 |

Zimmertür-Drücker/-Lochteil 10 1146

Edelstahl-Türgriff, 8-mm-Vierkant.

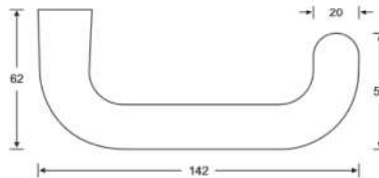

| Lief.-Art.-Nr. | Ausführung | Kennzeichen | EAN (GTIN) | Preis netto € |
|----------------------|-------------------------|-------------|---------------|---------------|
| 0 10 1146 04600 6204 | Lochteil, ER matt, ASL® | 97.1.030 | 4015354706467 | 52,65 |

Rosetten-Drückergarnitur 12 1147 PZ/WC

- ASL Drückergarnitur
- 8 mm Vierkant
- TS 39-58 mm
- Wechselgarnitur mit Knopf 0802 max. 45°
- Edelstahl fein matt

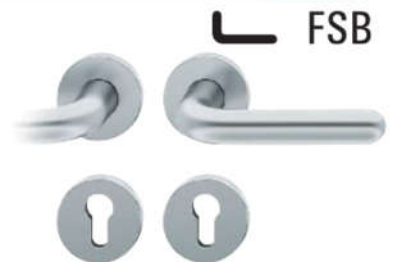
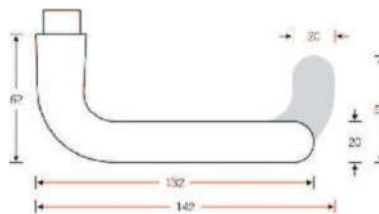

| Lief.-Art.-Nr. | Ausführung | Artikelbezeichnung | PE | VE | Kennzeichen | EAN (GTIN) | Preis netto € |
|----------------------|---------------------------------|----------------------------------|--------|--------|-------------|---------------|---------------|
| 0 12 1147 01302 6204 | Türdrückergrt. PZ, ER matt | ZT-Drückergrt. PZ Edelst.12 1147 | 1 Grt. | 1 Grt. | 21.1.095 | 4015354613253 | 161,86 |
| 0 12 1147 01310 6204 | Türdrückergrt. WC, ER matt | ZT-Drückergrt. WC Edelst.12 1147 | 1 Grt. | 1 Grt. | 21.1.095 | 4015354611198 | 161,86 |
| 012 1147 01954 6204 | Wechselgrt. DIN Rs, PZ, ER matt | Wechselgrt. PZ rs ER 12 1147 | 1 Grt. | 1 Grt. | 04.1.119 | 4015354615349 | 202,38 |
| 012 1147 01510 6204 | Wechselgrt. DIN Ls, PZ, ER matt | Wechselgrt. PZ ls ER 12 1147 | 1 Grt. | 1 Grt. | 71.1.105 | 4015354617152 | 179,70 |

Zimmertür-Kurzschild 14 1402 ASL®

Edelstahl-Kurzschild, eckig, 170 x 45 mm, sichtbare Befestigung.

| Lief.-Art.-Nr. | Ausführung | Kennzeichen | EAN (GTIN) | Preis netto € |
|----------------------|--------------------|-------------|---------------|---------------|
| 0 14 1402 10002 6204 | BB, 72 mm, ER matt | 05.1.023 | 4015354969718 | 39,18 |

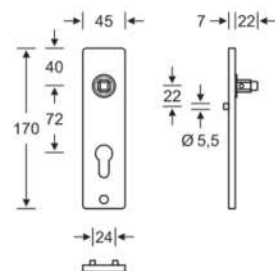

FSB



Zimmertür-Kurzschild 14 1402 ASL®

Aluminium-Kurzschild, eckig, 170 x 45 mm, sichtbare Befestigung.

WC-R: 8 mm Vierkant, Außenseite: Schauscheibe (rot/weiß) mit Notentriegelung, Innenseite: Riegelolive.

| Lief.-Art.-Nr. | Ausführung | Kennzeichen | EAN (GTIN) | Preis netto € |
|----------------------|-----------------------|-------------|---------------|---------------|
| 0 14 1402 10054 0105 | WC-R, 78 mm, F1, ASL® | 05.1.023 | 4015354969831 | 39,18 |

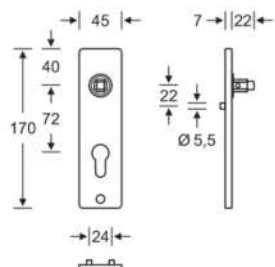

FSB



Zimmertür-Kurzschild 14 1415 ASL®

Edelstahl-Kurzschild, oval, 170 x 45 mm, sichtbare Befestigung.

WC-R: 8 mm Vierkant, Außenseite: Schauscheibe (rot/weiß) mit Notentriegelung, Innenseite: Riegelolive.

| Lief.-Art.-Nr. | Ausführung | Kennzeichen | EAN (GTIN) | Preis netto € |
|----------------------|----------------------|-------------|---------------|---------------|
| 0 14 1415 10002 6204 | BB, 72 mm, ER matt | 05.1.023 | 4015354970370 | 39,18 |
| 0 14 1415 10010 6204 | PZ, 72 mm, ER matt | 05.1.023 | 4015354970493 | 39,18 |
| 0 14 1415 10054 6204 | WC-R, 78 mm, ER matt | 87.1.046 | 4015354970776 | 79,68 |

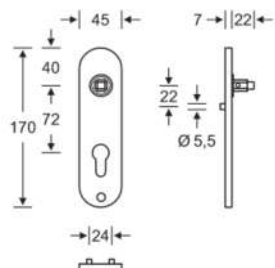

FSB



Lieferung nur eingeschränkt möglich.
Kein Express und Lieferung nach: DK, EE, FI,
GB, GR, HU, IE, LT, LV, NO, SE, SK, TR.

Alle Preise verstehen sich als
unverbindliche Preisempfehlungen
des E/D/E.



BM1/123

Zimmertür-Schlüsselrosette 12 1704

- Edelstahl-Schlüsselrosette
- Eckig 55 x 55 mm
- Mit Nocken
- Unsichtbare Befestigung
- Inklusive Schrauben TS 39–58 mm

FSB

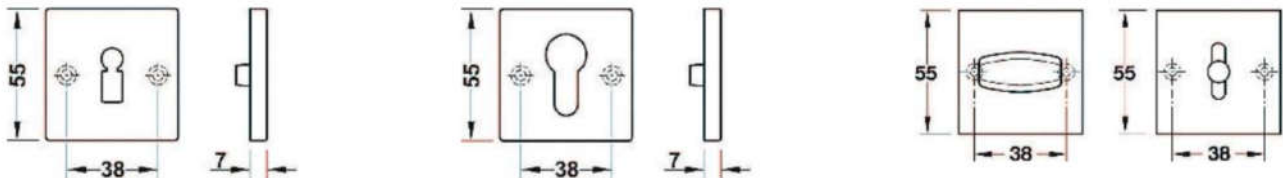

| Lief.-Art.-Nr. | Ausführung | Kennzeichen | EAN (GTIN) | Preis netto € |
|----------------------|------------------------------|-------------|---------------|---------------|
| 0 12 1704 00202 6204 | Schlüsselrosette BB, Er matt | 53.1.026 | 4015354941974 | 45,11 |
| 0 12 1704 00210 6204 | Schlüsselrosette PZ, ER matt | 53.1.026 | 4015354941998 | 45,11 |
| 0 12 1704 00254 6204 | Schlüsselrosette WC, ER matt | 01.1.055 | 4015354942018 | 93,51 |

Zimmertür-Schlüsselrosette 12 1735

- Edelstahl-Schlüsselrosette
- Rund, Ø 55 mm
- Mit Nocken
- Unsichtbare Befestigung
- Inl. Schrauben TS 39–58 mm

FSB

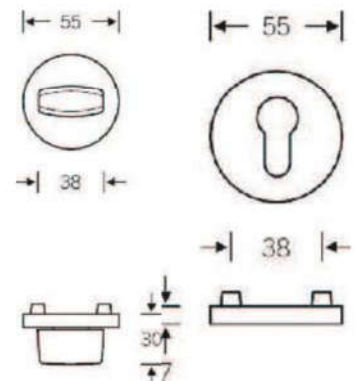

| Lief.-Art.-Nr. | Ausführung | Kennzeichen | EAN (GTIN) | Preis netto € |
|----------------------|-------------------------------|-------------|---------------|---------------|
| 0 12 1735 00200 6204 | Schlüsselrosette, bl, ER matt | 66.1.018 | 4015354935898 | 31,73 |
| 0 12 1735 00202 6204 | Schlüsselrosette, BB, ER matt | 66.1.018 | 4015354935911 | 31,73 |
| 0 12 1735 00210 6204 | Schlüsselrosette, PZ, ER matt | 66.1.018 | 4015354935935 | 31,73 |

WC-Rosette 12 1735

- Edelstahl-WC-Rosette
- 8-mm-Vierkant
- Rund, Ø 55 mm
- Mit Stütznocken
- Unsichtbare Befestigung
- Inkl. Schrauben TS 39–58 mm

WC-SS: Außenseite: Schauscheibe (rot/weiß) mit Schlitzkopf-Notentriegelung, Innenseite: Riegelolive.

| Lief.-Art.-Nr. | Ausführung | Kennzeichen | EAN (GTIN) | Preis netto € |
|----------------------|-------------------|-------------|---------------|---------------|
| 0 12 1735 00254 6204 | WC-R(SS), ER matt | 87.1.044 | 4015354935959 | 76,28 |

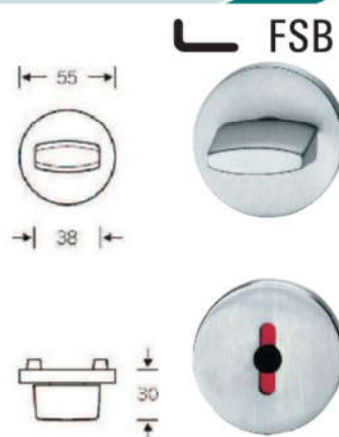

Zimmertür-Drückerrosette 17 1736 ASL®

Edelstahl-Drückerrosette, rund, Ø 55 mm, mit Nocken, unsichtbare Befestigung. Drückerrosette für flächenbündigen Einbau, nur kombinierbar mit speziell vorgerichteten FSB-Türdrückerpaaren, Türdrückerpaar und Rosettenpaare demontierbar.

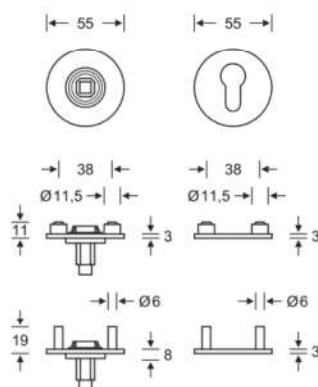

| Lief.-Art.-Nr. | Ausführung | Kennzeichen | EAN (GTIN) | Preis netto € |
|----------------------|-------------------------|-------------|---------------|---------------|
| 0 17 1736 10001 6204 | Drückerrosette, ER matt | 75.1.027 | 4015354975672 | 47,17 |



Lieferung nur eingeschränkt möglich.
Kein Express und Lieferung nach: DK, EE, FI,
GB, GR, HU, IE, LT, LV, NO, SE, SK, TR.

Alle Preise verstehen sich als
unverbindliche Preisempfehlungen
des E/D/E.



BM1/125

Zimmertür-Schlüsselrosette 17 1737

Edelstahl-Schlüsselrosette, rund, Ø 55 mm, mit Nocken, unsichtbare Befestigung. Schlüsselrosettenpaar für flächenbündigen Einbau. Rosettenpaare demontierbar.

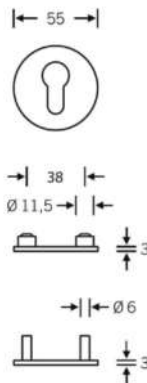

| Lief.-Art.-Nr. | Ausführung | Kennzeichen | EAN (GTIN) | Preis netto € |
|----------------------|-------------|-------------|---------------|---------------|
| 0 17 1737 00002 6204 | BB, ER matt | 94.1.022 | 4015354398082 | 39,01 |
| 0 17 1737 00010 6204 | PZ, ER matt | 94.1.022 | 4015354398112 | 39,01 |

Zimmertür-Knopfdrücker-Lochteil 08 0802

- Edelstahl
- Ø 50 mm
- ASL Ausführung
- X = 66 mm

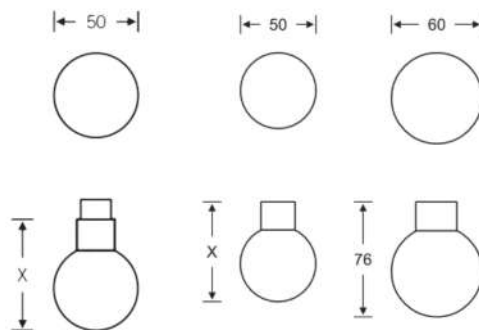

| Lief.-Art.-Nr. | Ausführung | Kennzeichen | EAN (GTIN) | Preis netto € |
|----------------------|------------|-------------|---------------|---------------|
| 0 08 0802 04600 6204 | ER matt | 28.1.036 | 4015354895239 | 61,68 |

Zimmertür-Knopfdrücker-Lochteil 08 0804

Edelstahl, 48 x 65 mm, 8 mm Vierkant.

| Lief.-Art.-Nr. | Ausführung | Kennzeichen | EAN (GTIN) | Preis netto € |
|----------------------|------------|-------------|---------------|---------------|
| 0 08 0804 00043 6204 | ER matt | 34.1.048 | 4015354125312 | 82,18 |

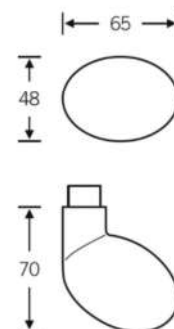

Zimmertür-Knopfdrücker-Lochteil 08 0828

Edelstahl, Ø 45 mm, 8 mm Vierkant.

| Lief.-Art.-Nr. | Ausführung | Kennzeichen | EAN (GTIN) | Preis netto € |
|----------------------|------------|-------------|---------------|---------------|
| 0 08 0828 00043 6204 | ER matt | 92.1.054 | 4015354042510 | 93,36 |

→ 45 ←

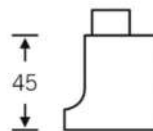
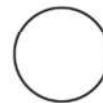

FSB

Zimmertür-Knopfdrücker-Lochteil 08 0829

Edelstahl, Ø 55 mm, 8 mm Vierkant.

| Lief.-Art.-Nr. | Ausführung | Kennzeichen | EAN (GTIN) | Preis netto € |
|----------------------|------------|-------------|---------------|---------------|
| 0 08 0829 04600 6204 | ER matt | 35.1.032 | 4015354912561 | 55,00 |

← Ø →

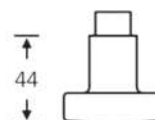
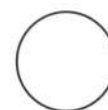

FSB

Zimmertür-Türknoip auf Rosette 23 0802

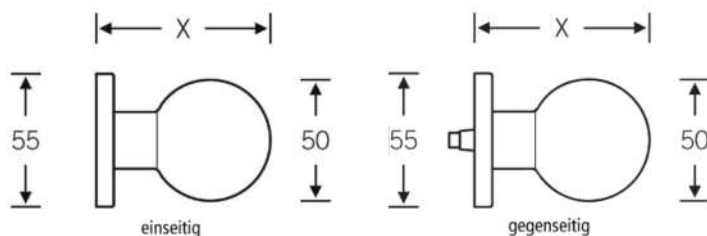
Edelstahl-Türknoip, rund, Ø 50 mm, auf runder Rosette, Ø 55 mm, nicht sichtbare Befestigung.
X = 73 mm.

einseitig

gegenseitig



FSB

| Lief.-Art.-Nr. | Ausführung | Befestigung | Kennzeichen | EAN (GTIN) | Preis netto € |
|----------------------|------------|--|-------------|---------------|---------------|
| 0 23 0802 00005 6204 | ER matt | einseitig | 36.1.047 | 4015354052588 | 80,51 |
| 0 23 0802 03400 6204 | ER matt | gegenseitig, mit M 12 Innengewinde zur Aufnahme des Rollenwechselstiftes 05 0177 | 36.1.047 | 4015354779690 | 80,51 |



Lieferung nur eingeschränkt möglich.
Kein Express und Lieferung nach: DK, EE, FI,
GB, GR, HU, IE, LT, LV, NO, SE, SK, TR.

Alle Preise verstehen sich als
unverbindliche Preisempfehlungen
des E/D/E.



BM1/127

Zimmertür-Türknoip auf Rosette 23 0804

Edelstahl-Türknoip, oval, auf runder Rosette, Ø 55 mm, Schraublochabstand 38 mm, nicht sichtbare Befestigung.

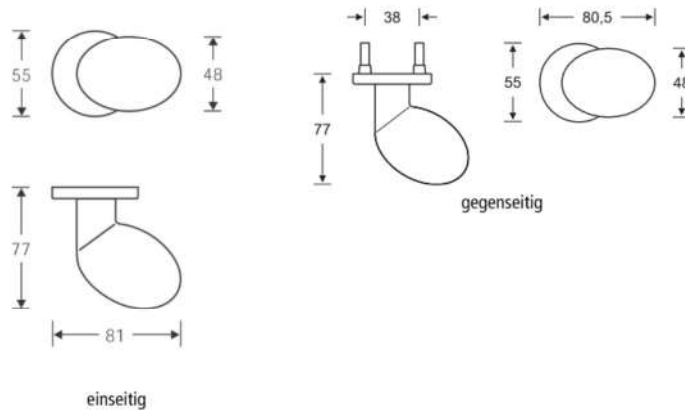
| Lief.-Art.-Nr. | Ausführung | Befestigung | Kennzeichen | EAN (GTIN) | Preis netto € |
|----------------------|---------------|--|-------------|---------------|---------------|
| 0 23 0804 00005 6204 | ER matt | einseitig | 42.1.059 | 4015354126692 | 101,02 |
| 0 23 0804 03400 6204 | ER matt, ASL® | gegenseitig, mit M 12 Innengewinde zur Aufnahme des Rollenwechselstiftes 05 0177 | 43.1.059 | 4015354959467 | 101,03 |

Zimmertür-Türknoip auf Rosette 23 0811

Edelstahl-Türknoip, eckig, auf eckiger Rosette, 55 x 55 mm, Schraublochabstand 38 mm, nicht sichtbare Befestigung.

| Lief.-Art.-Nr. | Ausführung | Befestigung | Kennzeichen | EAN (GTIN) | Preis netto € |
|----------------------|------------|-------------|-------------|---------------|---------------|
| 0 23 0811 03500 6204 | ER matt | gegenseitig | 44.1.058 | 4015354892054 | 99,35 |

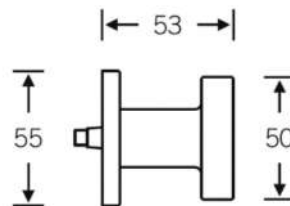
Zimmertür-Türknoip auf Rosette 23 0828

Edelstahl-Türknoip, zylindrisch, Ø 45 mm, auf runder Rosette, Ø 55 mm, nicht sichtbare Befestigung.

Standard: Schraublochabstand 38 mm

Glastür: Bohrung Ø 13 mm

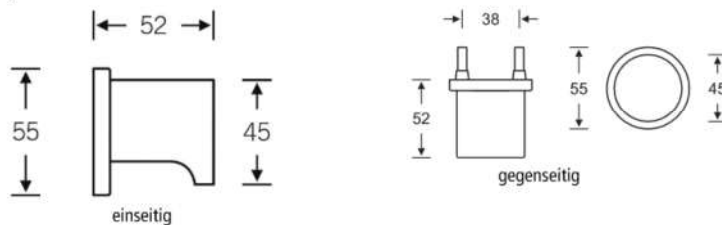
| Lief.-Art.-Nr. | Ausführung | Befestigung | Kennzeichen | EAN (GTIN) | Preis netto € |
|----------------------|---------------------------|---|-------------|---------------|---------------|
| 0 23 0828 00005 6204 | Edelstahl fein matt | einseitig | 99.1.065 | 4015354040080 | 112,18 |
| 0 23 0828 03400 6204 | Edelstahl fein matt, ALS® | gegenseitig, mit M12 Innengewinde zur Aufnahme des Rollenwechselstiftes 05 0177 | 99.1.065 | 4015354959504 | 112,18 |

Zimmertür-Türknohpf auf Rosette 23 0829

Edelstahl-Türknohpf, rund, Ø 50 mm, auf runder Rosette, Ø 55 mm, 8 mm Vierkant-Aufnahme, Schraublochabstand 38 mm, nicht sichtbare Befestigung.

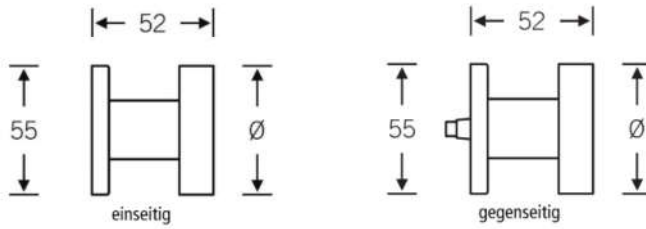

FSB

| Lief.-Art.-Nr. | Ausführung | Befestigung | Kennzeichen | EAN (GTIN) | Preis netto € |
|----------------------|---------------------|---|-------------|---------------|---------------|
| 0 23 0829 00005 6204 | Edelstahl fein matt | einseitig | 44.1.043 | 4015354052656 | 73,85 |
| 0 23 0829 03400 6204 | Edelstahl fein matt | gegenseitig, mit Innengewinde M12 zur Aufnahme des Rollenwechselstiftes 05 0177 | 44.1.043 | 4015354779713 | 73,85 |

Einlassmuschel 42 4211

Für Schiebetüren, aus Edelstahl, eckig, Ausfräsung 87 x 28 x 10 mm, Bohrung für Senkschrauben Ø 3,0 mm.

| Lief.-Art.-Nr. | Ausführung | Kennzeichen | EAN (GTIN) | Preis netto € |
|----------------------|----------------|-------------|---------------|---------------|
| 0 42 4211 00000 6204 | blind, ER matt | 57.1.011 | 4015354054889 | 19,67 |
| 0 42 4211 00001 6204 | BB, ER matt | 57.1.011 | 4015354054926 | 19,67 |
| 0 42 4211 00002 6204 | PZ, ER matt | 57.1.011 | 4015354054940 | 19,67 |

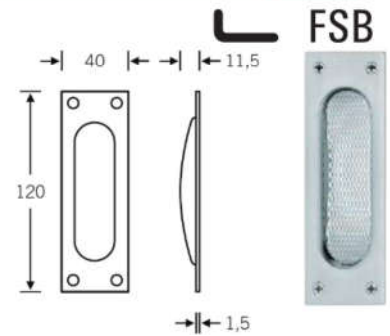

FSB

Einlassmuschel 42 4212

Für Schiebetüren, aus Edelstahl, oval, Ausfräsung 87 x 28 x 10 mm, Bohrung für Senkschrauben Ø 3,0 mm.

| Lief.-Art.-Nr. | Ausführung | Kennzeichen | EAN (GTIN) | Preis netto € |
|----------------------|----------------|-------------|---------------|---------------|
| 0 42 4212 00000 6204 | blind, ER matt | 57.1.011 | 4015354054971 | 19,67 |
| 0 42 4212 00001 6204 | BB, ER matt | 57.1.011 | 4015354055008 | 19,67 |
| 0 42 4212 00002 6204 | PZ, ER matt | 57.1.011 | 4015354055022 | 19,67 |

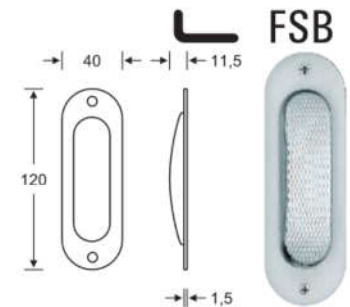

FSB

Griffmuschel 42 4215 00

Für Hebe- und Schiebetüren, aus Edelstahl, oval, Verschraubung Gewinde M6.

| Lief.-Art.-Nr. | Ausführung | Kennzeichen | EAN (GTIN) | Preis netto € |
|----------------------|----------------|-------------|---------------|---------------|
| 0 42 4215 00000 6204 | blind, ER matt | 81.1.034 | 4015354315379 | 59,19 |

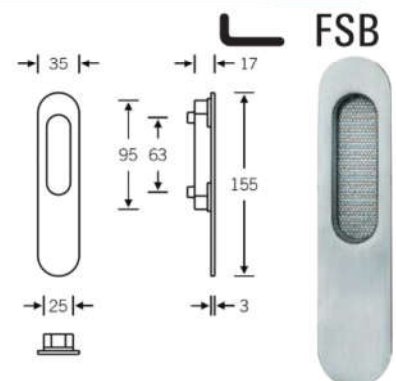

FSB



Lieferung nur eingeschränkt möglich.
Kein Express und Lieferung nach: DK, EE, FI,
GB, GR, HU, IE, LT, LV, NO, SE, SK, TR.

Alle Preise verstehen sich als unverbindliche Preisempfehlungen des E/D/E.



BM1/129

Griffmuschel 42 4215 01

Für Hebe- und Schiebetüren, aus Edelstahl, oval, Verschraubung Gewinde M6.

| Lief.-Art.-Nr. | Ausführung | Kennzeichen | EAN (GTIN) | Preis netto € |
|----------------------|----------------|-------------|---------------|---------------|
| 0 42 4215 01000 6204 | blind, ER matt | 81.1.034 | 4015354315393 | 59,19 |

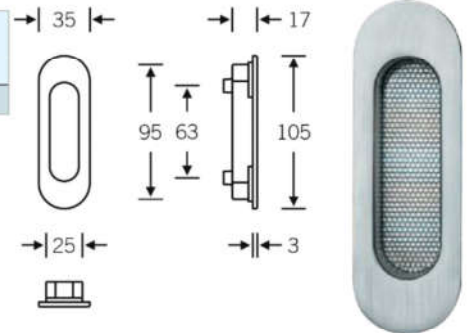

Einlassmuschel 42 4250

Für Schiebetüren, aus Edelstahl, oval, Ausfräsung 150 x R 20 x 17,5 mm, ohne Lochung.

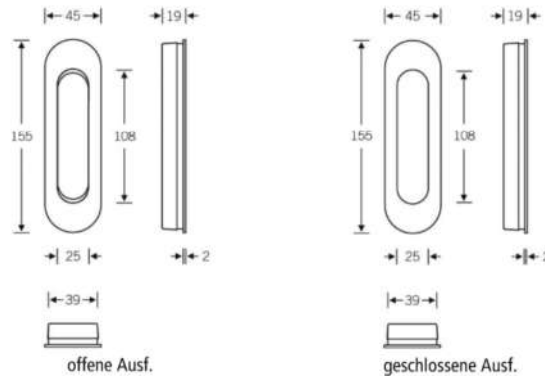

| Lief.-Art.-Nr. | Ausführung | Kennzeichen | EAN (GTIN) | Preis netto € |
|----------------------|----------------------|-------------|---------------|---------------|
| 0 42 4250 00000 6204 | offen, ER matt | 51.1.019 | 4015354379494 | 33,17 |
| 0 42 4250 00001 6204 | geschlossen, ER matt | 42.1.029 | 4015354379500 | 50,01 |

Einlassmuschel 42 4251

Für Schiebetüren, aus Edelstahl, 155 x 45 mm, ohne Lochung.

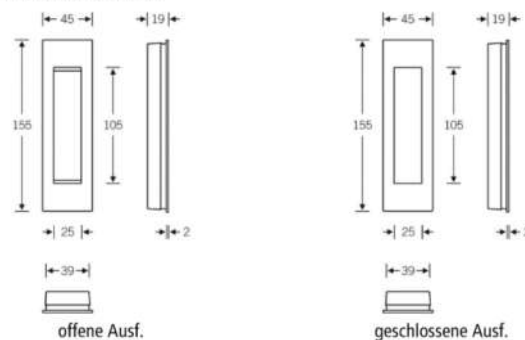

| Lief.-Art.-Nr. | Ausführung | Kennzeichen | EAN (GTIN) | Preis netto € |
|----------------------|----------------------|-------------|---------------|---------------|
| 0 42 4251 00000 6204 | offen, ER matt | 51.1.019 | 4015354379593 | 33,17 |
| 0 42 4251 00001 6204 | geschlossen, ER matt | 42.1.029 | 4015354379609 | 50,01 |

Einlassmuschel 42 4252

Für Schiebetüren, aus Edelstahl, rund, Ø 75 mm, Ausfräsung Ø 70 x 17,5 mm, ohne Lochung.

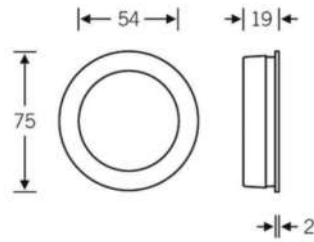

offene Ausf.



geschlossene Ausf.

| Lief.-Art.-Nr. | Ausführung | Kennzeichen | EAN (GTIN) | Preis netto € |
|----------------------|----------------------|-------------|---------------|---------------|
| 0 42 4252 00000 6204 | offen, ER matt | 47.1.016 | 4015354379654 | 28,00 |
| 0 42 4252 00001 6204 | geschlossen, ER matt | 50.1.025 | 4015354379661 | 43,35 |

Einlassmuschel 42 4253

Für Schiebetüren, aus Edelstahl, eckig, 70 x 70 mm, Ausfräsung 65 x 65 x 17,5 mm, Eckradius R 15, ohne Lochung.

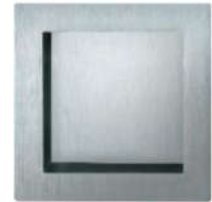
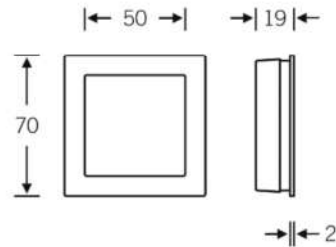

| Lief.-Art.-Nr. | Ausführung | Kennzeichen | EAN (GTIN) | Preis netto € |
|----------------------|----------------|-------------|---------------|---------------|
| 0 42 4253 00000 6204 | offen, ER matt | 47.1.016 | 4015354379678 | 28,00 |

Einlassmuschel 42 4254

Für Schiebetüren, aus Edelstahl, rund, Ø 50 mm, Ausfräsung Ø 45 x 17,5 mm, ohne Lochung.

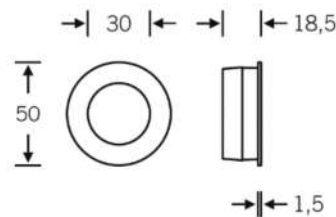

| Lief.-Art.-Nr. | Ausführung | Kennzeichen | EAN (GTIN) | Preis netto € |
|----------------------|----------------------|-------------|---------------|---------------|
| 0 42 4254 00001 6204 | geschlossen, ER matt | 16.1.022 | 4015354379708 | 37,67 |



Lieferung nur eingeschränkt möglich.
Kein Express und Lieferung nach: DK, EE, FI,
GB, GR, HU, IE, LT, LV, NO, SE, SK, TR.

Alle Preise verstehen sich als
unverbindliche Preisempfehlungen
des E/D/E.



BM1/131

Hebe-/Schiebetürgriff 34 1016

Aus Edelstahl, oval, mit 180°-Rastung, festdrehbar gelagert, unsichtbare Verschraubung, 10 x 95 mm Vierkantvollstift.

| Lief.-Art.-Nr. | Ausführung | Befestigung | Kennzeichen | EAN (GTIN) | Preis netto € |
|----------------------|----------------|---------------------------------|-------------|---------------|---------------|
| 0 34 1016 01102 6204 | blind, ER matt | Schrauben M6 x 80 mm, einseitig | 80.1.171 | 4015354330884 | 292,06 |
| 0 34 1016 01103 6204 | PZ, ER matt | Schrauben M6 x 80 mm, einseitig | 80.1.171 | 4015354330891 | 292,06 |

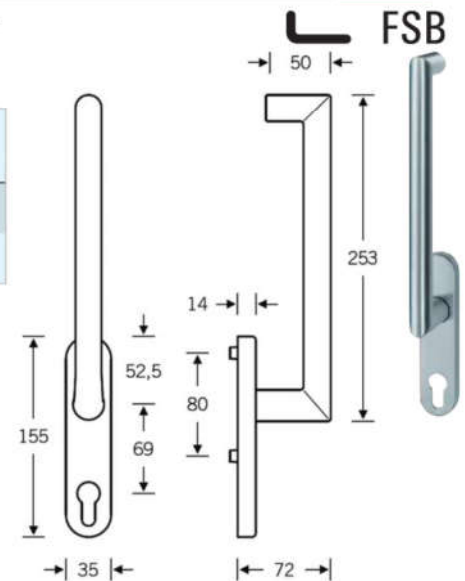

Glastürbeschlag 13 4220

Edelstahl, rechteckig, mit Deckschildern, mit Objekt-Glastürschloss (DIN 18251-1, in Anlehnung an Klasse 4), PZ-vorgerichtet mit Wechsel, 72 mm, 8-mm-Klemmnuss aus Stahl mit Polyamid-Lagerring, Falle aus Kunststoff-Druckguss-Kombination, geräuschgedämpft, Riegelkopf aus Guss, glanzvernickelt, vorgerichtet für die Montage von Rosettengarnituren, Standard- und FSB-Objektbeschlägen mit AGL®-Lagerung in Rosettenausführung.

Der abgebildete Türdrücker wurde als Gestaltungsvorschlag zugeordnet. Eine Kombination mit fast allen FSB-Türdrückermodellen ist möglich.

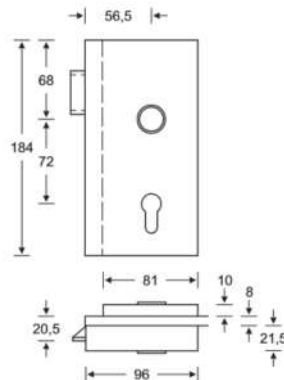

Gestaltungsvorschlag

| Lief.-Art.-Nr. | Ausführung | Kennzeichen | EAN (GTIN) | Preis netto € |
|----------------------|-------------------------|-------------|---------------|---------------|
| 0 13 4220 04210 6204 | PZ, ER matt, DIN rechts | 02.1.125 | 4015354316062 | 212,54 |
| 0 13 4220 05210 6204 | PZ, ER matt, DIN links | 02.1.125 | 4015354318257 | 212,54 |

Glastürbeschlag 13 4223

Edelstahl, rechteckig abgerundet, mit Deckschildern, mit Objekt-Glastürschloss (DIN 18251-1, in Anlehnung an Klasse 4), PZ-vorgerichtet mit Wechsel, 72 mm, 8-mm-Klemmnuss aus Stahl mit Polyamid-Lagerring, Falle aus Kunststoff-Druckguss-Kombination, geräuschgedämpft, Riegelkopf aus Guss, glanzvernickelt, vorgerichtet für die Montage von Rosettengarnituren, Standard- und FSB-Objektbeschlägen mit AGL®-Lagerung in Rosettenausführung.

Der abgebildete Türdrücker wurde als Gestaltungsvorschlag zugeordnet. Eine Kombination mit fast allen FSB-Türdrückermodellen ist möglich.

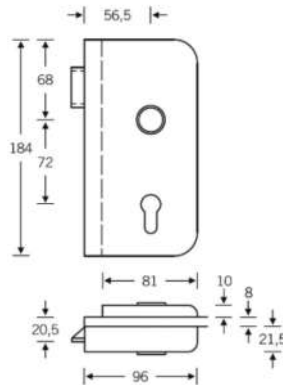

Gestaltungsvorschlag

| Lief.-Art.-Nr. | Ausführung | Kennzeichen | EAN (GTIN) | Preis netto € |
|----------------------|-------------------------|-------------|---------------|---------------|
| 0 13 4223 04210 6204 | PZ, ER matt, DIN rechts | 02.1.125 | 4015354318271 | 212,54 |
| 0 13 4223 05210 6204 | PZ, ER matt, DIN links | 02.1.125 | 4015354318318 | 212,54 |

VARIANT-Glastürband 13 4228

Edelstahl, mit Bandanschluss, passend zu den Glastürbeschlägen der Serien 13 4220 und 13 4224, für Glastüren an gefälzten Stahlzargen.

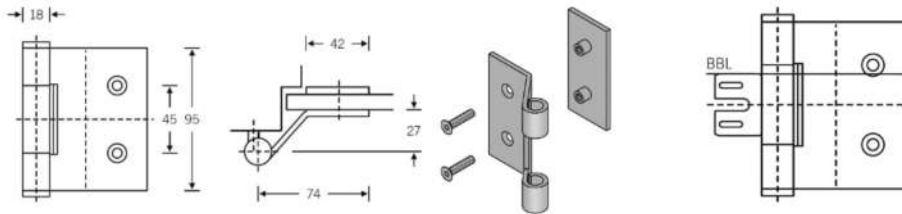

| Lief.-Art.-Nr. | Ausführung | Kennzeichen | EAN (GTIN) | Preis netto € |
|----------------------|------------|-------------|---------------|---------------|
| 0 13 4228 00103 6204 | ER matt | 13.1.049 | 4015354360614 | 83,51 |

Riegelmechanismus 03 0418

Leichtgängiger, drehbarer Knopf auf runder Rosette, Ø 55 mm, zur einseitigen, unsichtbaren Befestigung für den Einsatz an Mehrfach-Verriegelungsschlössern, Edelstahl, 8-mm-Vierkantloch, Stiftüberstand Standard 40 mm.

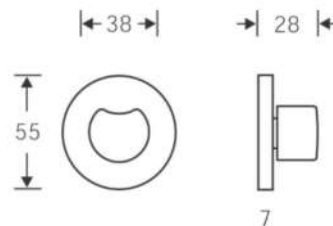

| Lief.-Art.-Nr. | Ausführung | Kennzeichen | EAN (GTIN) | Preis netto € |
|----------------------|---------------------|-------------|---------------|---------------|
| 0 03 0418 00208 6204 | Edelstahl fein matt | 73.1.023 | 4015354206479 | 40,34 |



Lieferung nur eingeschränkt möglich.
Kein Express und Lieferung nach: DK, EE, FI, GB, GR, HU, IE, LT, LV, NO, SE, SK, TR.

Alle Preise verstehen sich als unverbindliche Preisempfehlungen des E/D/E.

Riegelmechanismus 03 0418

Leichtgängiger, drehbarer Knopf auf ovaler Rosette, 70 x 32,5 mm, zur einseitigen, unsichtbaren Befestigung für den Einsatz an Mehrfach-Verriegelungsschlössern, Edelstahl, 8-mm-Vierkantloch, Stifüberstand Standard 40 mm.

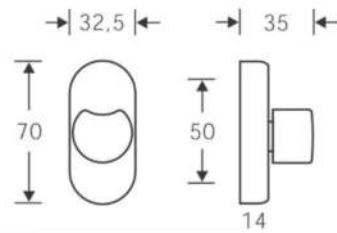

| Lief.-Art.-Nr. | Ausführung | Kennzeichen | EAN (GTIN) | Preis netto € |
|----------------------|---------------------|-------------|---------------|---------------|
| 0 03 0418 00308 6204 | Edelstahl fein matt | 59.1.025 | 4015354206509 | 43,51 |

Drückerlochteil auf Rosette 70 1070

- Edelstahl-Türgriff
- 8-mm-Vierkant-Aufnahme
- AGL®-Lagerung, zur einseitigen Befestigung an Türen
- Hochhaltemechanismus

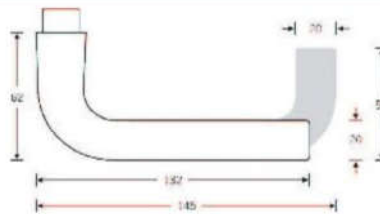

| Lief.-Art.-Nr. | Ausführung | Richtung | Oberfläche | Kennzeichen | EAN (GTIN) | Preis netto € |
|----------------------|----------------------|----------|------------|-------------|---------------|---------------|
| 0 70 1070 00504 6204 | AGL®-Drückerlochteil | rechts | ER matt | 24.1.053 | 4015354541846 | 90,51 |
| 0 70 1070 00505 6204 | AGL®-Drückerlochteil | links | ER matt | 24.1.053 | 4015354541860 | 90,51 |

Drückerlochteil 1076

Edelstahl-Türgriff.

Ausführung mit Rosette: Türdrücker-Lochteil auf runder Rosette, festdrehbar, AGL®-Lagerung, zur einseitigen Befestigung an Türen, mit solider Unterkonstruktion und Hochhaltemechanismus.

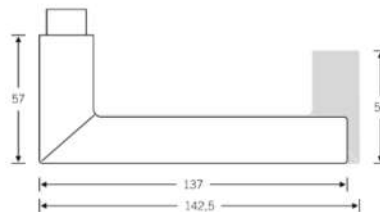

| Lief.-Art.-Nr. | Ausführung | Vierkantloch mm | Richtung | Oberfläche | Kennzeichen | EAN (GTIN) | Preis netto € |
|----------------------|---|-----------------|----------|------------|-------------|---------------|---------------|
| 0 70 1076 00504 6204 | AGL®-Drückerlochteil auf runder Rosette | 8 | rechts | ER matt | 79.1.055 | 4015354540719 | 94,85 |
| 0 70 1076 00505 6204 | AGL®-Drückerlochteil auf runder Rosette | 8 | links | ER matt | 79.1.055 | 4015354540733 | 94,85 |

Drückerlochteil 1107

Edelstahl-Türgriff.

Ausführung mit Rosette: Türdrücker-Lochteil auf runder Rosette, festdrehbar, AGL®-Lagerung, zur einseitigen Befestigung an Türen, mit solider Unterkonstruktion und Hochhaltemechanismus.

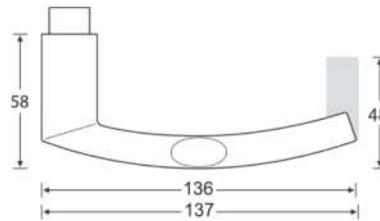

FSB

| Lief.-Art.-Nr. | Ausführung | Vierkantloch mm | Richtung | Oberfläche | Kenn- zeichen | EAN (GTIN) | Preis netto € |
|-------------------------|--|--------------------|----------|------------|------------------|---------------|---------------------|
| 0 70 1107 00504 6204 | AGL®- Drückerloch- teil auf runder Ro- sette | 8 | rechts | ER matt | 79.1.055 | 4015354543550 | 94,85 |
| 0 70 1107 00505 6204 | AGL®- Drückerloch- teil auf runder Ro- sette | 8 | links | ER matt | 79.1.055 | 4015354543567 | 94,85 |

Haustür-Langschild 14 1410 ASL®

Edelstahl-Langschild, eckig, 245 x 45 mm, sichtbare Befestigung.

| Lief.-Art.-Nr. | Ausführung | Kenn- zeichen | EAN (GTIN) | Preis netto € |
|----------------------|----------------------------|------------------|---------------|---------------------|
| 0 14 1410 10012 6204 | PZ, 92 mm, ER matt, ASL#®# | 30.1.025 | 4015354968278 | 43,00 |

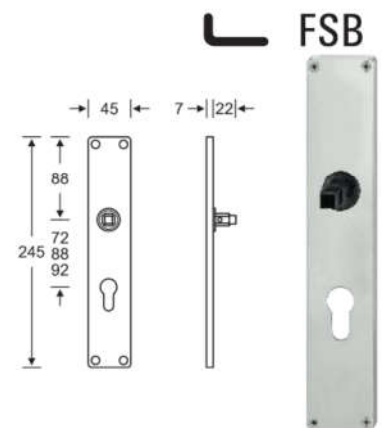

FSB

Haustür-Langschild 14 1418 ASL®

Edelstahl-Langschild, oval, 245 x 45 mm, sichtbare Befestigung.

| Lief.-Art.-Nr. | Ausführung | Kenn- zeichen | EAN (GTIN) | Preis netto € |
|----------------------|--------------------------|------------------|---------------|---------------------|
| 0 14 1418 10012 6204 | PZ, 92 mm, ER matt, ALS® | 31.1.024 | 4015354969077 | 41,33 |

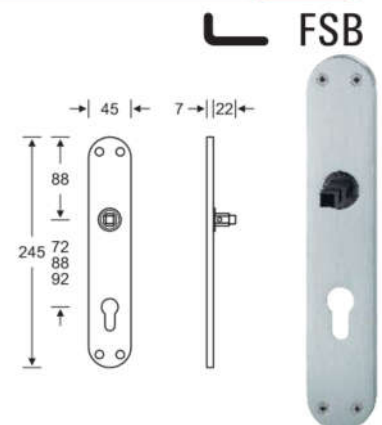

FSB



Lieferung nur eingeschränkt möglich.
Kein Express und Lieferung nach: DK, EE, FI,
GB, GR, HU, IE, LT, LV, NO, SE, SK, TR.

Alle Preise verstehen sich als
unverbindliche Preisempfehlungen
des E/D/E.



BM1/135

Zimmertür-Türknoopf auf Rosette 23 0803

Edelstahl-Türknoopf, rund, Ø 60 mm, auf runder Rosette, Ø 55 mm, 10 mm Vierkant-Aufnahme, nicht sichtbare Befestigung.

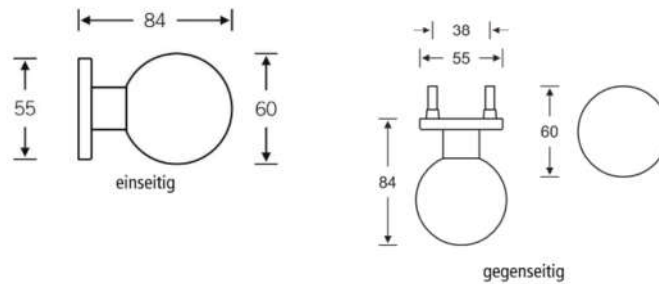

FSB



| Lief.-Art.-Nr. | Befestigung | Ausführung | Kennzeichen | EAN (GTIN) | Preis netto € |
|----------------------|-------------|---------------|-------------|---------------|---------------|
| 0 23 0803 00005 6204 | einseitig | ER matt | 47.1.052 | 4015354053622 | 89,19 |
| 0 23 0803 03400 6204 | gegenseitig | ER matt, ALS® | 46.1.052 | 4015354959429 | 89,19 |

Profiltür-Drückerlochteil 06 0662

Edelstahl-Türgriff, gekröpft, auf ovaler Rosette, 70 x 32,5 mm, nicht sichtbare Befestigung, mit Hochhaltemechanismus.

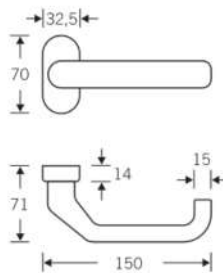

FSB



| Lief.-Art.-Nr. | Ausführung | VK-Nuss mm | Oberfläche | Kennzeichen | EAN (GTIN) | Preis netto € |
|----------------------|-----------------------------|---------------|------------|-------------|---------------|---------------|
| 0 06 0662 01143 6204 | Drückerlochteil mit Rosette | 8 | ER matt | 73.1.058 | 4015354042428 | 99,84 |

Profiltür-Drückerlochteil 06 1016

Edelstahl-Türgriff, gekröpft, auf ovaler Rosette, 70 x 32,5 mm, nicht sichtbare Befestigung, mit Hochhaltemechanismus.

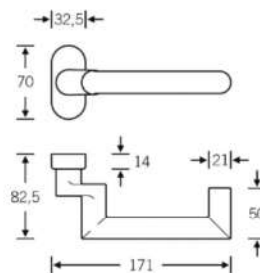

FSB



| Lief.-Art.-Nr. | Ausführung | Oberfläche | Kennzeichen | EAN (GTIN) | Preis netto € |
|----------------------|-----------------------------|------------|-------------|---------------|---------------|
| 0 06 1016 01143 6204 | Drückerlochteil mit Rosette | ER matt | 63.1.089 | 4015354401713 | 152,37 |

Profiltür-Drückerlochteil 06 0662

- Edelstahl-Türgriff, gekröpft, auf ovaler Rosette, 70 x 32,5 mm
- Nicht sichtbare Befestigung,
- Mit Hochhaltemechanismus.
- Ausführung Standflügeldrücker: zugelassen für Notausgangsschlösser nach DIN EN 179

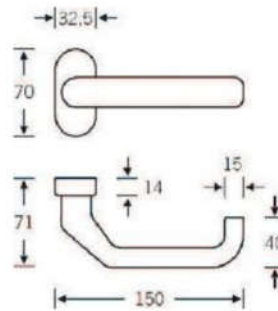

FSB

| Lief.-Art.-Nr. | Ausführung | VK-Nuss mm | Oberfläche | Kenn- zeichen | EAN (GTIN) | Preis netto € |
|----------------------|-----------------------------|---------------|------------|------------------|---------------|---------------------|
| 0 06 0662 01263 6204 | Drückerlochteil mit Rosette | 9 | ER matt | 73.1.058 | 4015354002170 | 99,84 |

FS-Profiltür-Drückerlochteil 06 1016

Edelstahl-Türgriff, gekröpft, für Feuer- und Rauchschutzprofilüren, auf ovaler Rosette, 70 x 32,5 mm, 9-mm-Vierkant-Nuss, mit Hochhaltemechanismus, nicht sichtbare Befestigung, zugelassen für Notausgangsschlösser nach DIN EN 179.

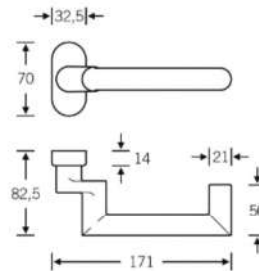

FSB

| Lief.-Art.-Nr. | Ausführung | Oberfläche | Kenn- zeichen | EAN (GTIN) | Preis netto € |
|----------------------|-----------------------------|------------|------------------|---------------|---------------------|
| 0 06 1016 01263 6204 | Drückerlochteil mit Rosette | ER matt | 63.1.089 | 4015354401744 | 152,37 |

FS-Profiltür-Drückerlochteil 06 1016

Edelstahl-Türgriff, gekröpft, für Feuer- und Rauchschutzprofilüren, auf ovaler Rosette, 70 x 32,5 mm, 9-mm-Vierkant-Nuss, mit Hochhaltemechanismus, nicht sichtbare Befestigung, zugelassen für Notausgangsschlösser nach DIN EN 179.

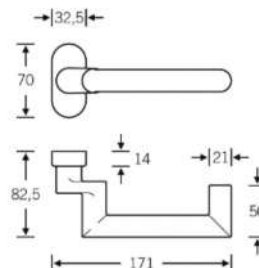

FSB

| Lief.-Art.-Nr. | Ausführung | Oberfläche | Kenn- zeichen | EAN (GTIN) | Preis netto € |
|----------------------|--------------------------------|------------|------------------|---------------|---------------------|
| 0 06 1016 02363 6204 | Standflügeldrücker mit Rosette | ER matt | 63.1.089 | 4015354401843 | 152,37 |



Lieferung nur eingeschränkt möglich.
Kein Express und Lieferung nach: DK, EE, FI,
GB, GR, HU, IE, LT, LV, NO, SE, SK, TR.

Alle Preise verstehen sich als
unverbindliche Preisempfehlungen
des E/D/E.



BM1/137

Profiltür-Drückerlochteil 09 1023

Edelstahl-Türgriff auf ovaler Rosette, 70 x 32,5 mm, 8-mm-Vierkant-Nuss, mit Hochhaltemechanismus, nicht sichtbare Befestigung.

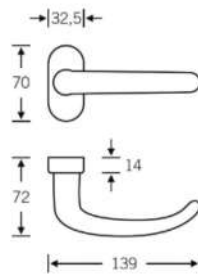

| Lief.-Art.-Nr. | Ausführung | Oberfläche | Kennzeichen | EAN (GTIN) | Preis netto € |
|----------------------|-----------------------------|------------|-------------|---------------|---------------|
| 0 09 1023 01143 6204 | Drückerlochteil mit Rosette | ER matt | 68.1.051 | 4015354222059 | 87,85 |

Profiltür-Drückerlochteil 06 1023

Aluminium-Türgriff auf ovaler Rosette, 70 x 32,5 mm, 8-mm-Vierkant-Nuss, mit Hochhaltemechanismus, nicht sichtbare Befestigung.

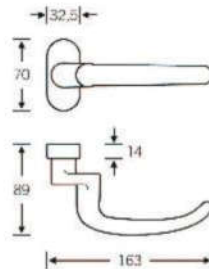

| Lief.-Art.-Nr. | Ausführung | Oberfläche | Kennzeichen | EAN (GTIN) | Preis netto € |
|----------------------|-----------------------------|------------|-------------|---------------|---------------|
| 0 06 1023 01143 6204 | Drückerlochteil mit Rosette | ER matt | 24.1.079 | 4015354068732 | 134,70 |

FS-Profiltür-Drückerlochteil 06 1023

Edelstahl-Türgriff, gekröpft, für Feuer- und Rauchschutzprofilüren, auf ovaler Rosette, 70 x 32,5 mm, 9-mm-Vierkant-Nuss, mit Hochhaltemechanismus, nicht sichtbare Befestigung.

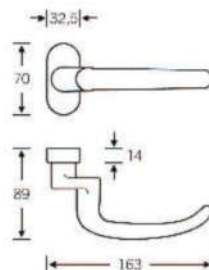

| Lief.-Art.-Nr. | Ausführung | Oberfläche | Kennzeichen | EAN (GTIN) | Preis netto € |
|----------------------|-----------------------------|------------|-------------|---------------|---------------|
| 0 06 1023 01263 6204 | Drückerlochteil mit Rosette | ER matt | 24.1.079 | 4015354062396 | 134,70 |

FS-Profil Tür-Drückerlochteil 06 1045

Edelstahl-Türgriff, gekröpft, für Feuer- und Rauchschutzprofilüren, auf ovaler Rosette, 70 x 32,5 mm, 9-mm-Vierkant-Nuss, mit Hochhaltemechanismus, nicht sichtbare Befestigung, zugelassen für Notausgangsverschlüsse nach DIN EN 179.

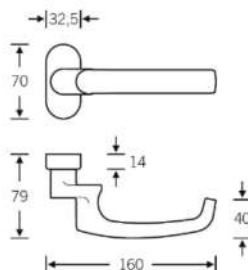

FSB

| Lief.-Art.-Nr. | Ausführung | Oberfläche | Kennzeichen | EAN (GTIN) | Preis netto € |
|----------------------|-----------------------------|------------|-------------|---------------|---------------|
| 0 06 1045 01263 6204 | Drückerlochteil mit Rosette | ER matt | 97.1.091 | 4015354402611 | 156,36 |

FS-Profil Tür-Drückerlochteil 06 1053

Edelstahl-Türgriff, gekröpft, für Feuer- und Rauchschutzprofilüren, auf ovaler Rosette, 70 x 32,5 mm, 9-mm-Vierkant-Nuss, mit Hochhaltemechanismus, nicht sichtbare Befestigung, zugelassen für Notausgangsverschlüsse nach DIN EN 179.

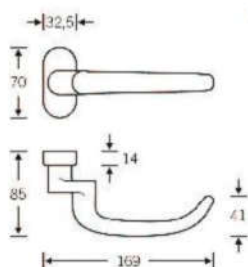

FSB

| Lief.-Art.-Nr. | Ausführung | Oberfläche | Kennzeichen | EAN (GTIN) | Preis netto € |
|----------------------|--------------------------------|------------|-------------|---------------|---------------|
| 0 06 1053 01263 6204 | Drückerlochteil mit Rosette | ER matt | 63.1.089 | 4015354397269 | 152,37 |
| 0 06 1053 02363 6204 | Standflügeldrücker mit Rosette | ER matt | 63.1.089 | 4015354397276 | 152,37 |

Profiltür-Drückerlochteil 06 1070

Edelstahl-Türgriff auf ovaler Rosette, 70 x 32,5 mm, 8-mm-Vierkant-Nuss, mit Hochhaltemechanismus, nicht sichtbare Befestigung.

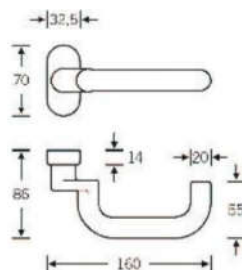

FSB

| Lief.-Art.-Nr. | Ausführung | Oberfläche | Kennzeichen | EAN (GTIN) | Preis netto € |
|----------------------|-----------------------------|------------|-------------|---------------|---------------|
| 0 06 1070 01143 6204 | Drückerlochteil mit Rosette | ER matt | 68.1.076 | 4015354071244 | 130,36 |



Lieferung nur eingeschränkt möglich.
Kein Express und Lieferung nach: DK, EE, FI, GB, GR, HU, IE, LT, LV, NO, SE, SK, TR.

Alle Preise verstehen sich als unverbindliche Preisempfehlungen des E/D/E.



BM1/139

FS-Profiltür-Drückerlochteil 06 1070

Edelstahl-Türgriff, gekröpft, für Feuer- und Rauchschutzprofiltüren, auf ovaler Rosette, 70 x 32,5 mm, 9-mm-Vierkant-Nuss, mit Hochhaltemechanismus, nicht sichtbare Befestigung, zugelassen für Notausgangsschlösser nach DIN EN 179.

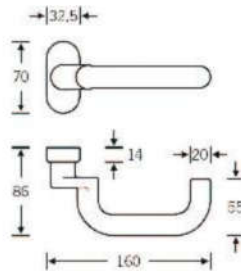

| Lief.-Art.-Nr. | Ausführung | Oberfläche | Kennzeichen | EAN (GTIN) | Preis netto € |
|----------------------|-----------------------------|------------|-------------|---------------|---------------|
| 0 06 1070 01263 6204 | Drückerlochteil mit Rosette | ER matt | 68.1.076 | 4015354071275 | 130,36 |

FS-Profiltür-Drückerlochteil 06 1070

Edelstahl-Türgriff, gekröpft, für Feuer- und Rauchschutzprofiltüren, auf ovaler Rosette, 70 x 32,5 mm, 9-mm-Vierkant-Nuss, mit Hochhaltemechanismus, nicht sichtbare Befestigung, zugelassen für Notausgangsschlösser nach DIN EN 179.

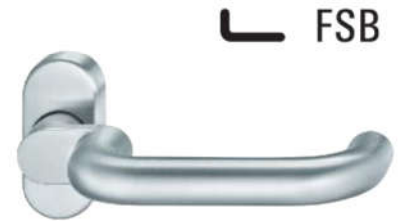
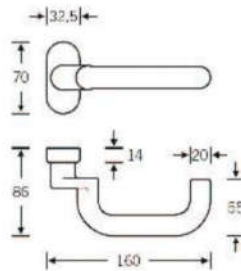

| Lief.-Art.-Nr. | Ausführung | Oberfläche | Kennzeichen | EAN (GTIN) | Preis netto € |
|----------------------|--------------------------------|------------|-------------|---------------|---------------|
| 0 06 1070 02363 6204 | Standflügeldrücker mit Rosette | ER matt | 68.1.076 | 4015354403472 | 130,36 |

Profiltür-Drückerlochteil 09 1070

- Aluminium-Türgriff auf ovaler Rosette
- 70 x 32,5 mm
- 8-mm-Vierkant-Nuss
- Mit Hochhaltemechanismus
- Nicht sichtbare Befestigung

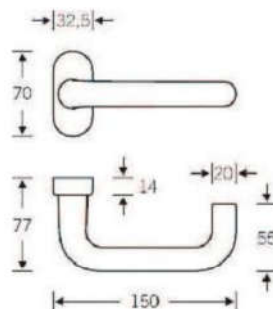

| Lief.-Art.-Nr. | Ausführung | Oberfläche | Kennzeichen | EAN (GTIN) | Preis netto € |
|----------------------|-----------------------------|------------|-------------|---------------|---------------|
| 0 09 1070 01143 6204 | Drückerlochteil mit Rosette | ER matt | 73.1.048 | 4015354238654 | 82,85 |

Profiltür-Drückerlochteil 09 1076

Edelstahl-Türgriff auf ovaler Rosette, 70 x 32,5 mm, 8-mm-Vierkant-Nuss, mit Hochhaltemechanismus, nicht sichtbare Befestigung.

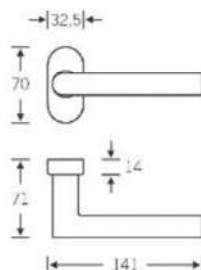

FSB

| Lief.-Art.-Nr. | Ausführung | Oberfläche | Kennzeichen | EAN (GTIN) | Preis netto € |
|----------------------|-----------------------------|------------|-------------|---------------|---------------|
| 0 09 1076 01143 6204 | Drückerlochteil mit Rosette | ER matt | 68.1.051 | 4015354222073 | 87,85 |

Profiltür-Drückerlochteil 06 1076

Edelstahl-Türgriff auf ovaler Rosette, 70 x 32,5 mm, 8-mm-Vierkant-Nuss, mit Hochhaltemechanismus, nicht sichtbare Befestigung.

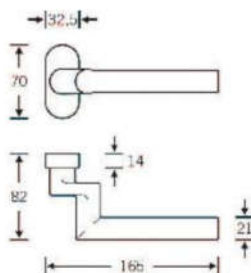

FSB

| Lief.-Art.-Nr. | Ausführung | Oberfläche | Kennzeichen | EAN (GTIN) | Preis netto € |
|----------------------|-----------------------------|------------|-------------|---------------|---------------|
| 0 06 1076 01143 6204 | Drückerlochteil mit Rosette | ER matt | 24.1.079 | 4015354060880 | 134,70 |

FS-Profiltür-Drückerlochteil 06 1076

Edelstahl-Türgriff, gekröpft, für Feuer- und Rauchschutzprofilüren, auf ovaler Rosette, 70 x 32,5 mm, 9-mm-Vierkant-Nuss, mit AGL®-Hochhaltemechanismus, nicht sichtbare Befestigung.

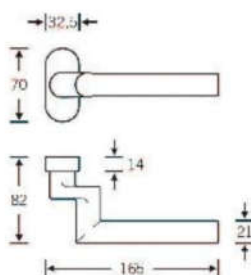

FSB

| Lief.-Art.-Nr. | Ausführung | Oberfläche | Kennzeichen | EAN (GTIN) | Preis netto € |
|----------------------|-----------------------------|------------|-------------|---------------|---------------|
| 0 06 1076 01263 6204 | Drückerlochteil mit Rosette | ER matt | 24.1.079 | 4015354042411 | 134,70 |



Lieferung nur eingeschränkt möglich.
Kein Express und Lieferung nach: DK, EE, FI, GB, GR, HU, IE, LT, LV, NO, SE, SK, TR.

Alle Preise verstehen sich als unverbindliche Preisempfehlungen des E/D/E.



BM1/141

Profiltür-Drückerlochteil 09 1107

Edelstahl-Türgriff auf ovaler Rosette, 70 x 32,5 mm, 8-mm-Vierkant-Nuss, mit Hochhaltemechanismus, nicht sichtbare Befestigung.

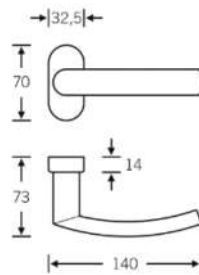
 FSB

| Lief.-Art.-Nr. | Ausführung | Oberfläche | Kennzeichen | EAN (GTIN) | Preis netto € |
|----------------------|-----------------------------|------------|-------------|---------------|---------------|
| 0 09 1107 01143 6204 | Drückerlochteil mit Rosette | ER matt | 68.1.051 | 4015354269573 | 87,85 |

Profiltür-Drückerlochteil 09 1108

Edelstahl-Türgriff auf ovaler Rosette, 70 x 32,5 mm, 8-mm-Vierkant-Nuss, mit Hochhaltemechanismus, nicht sichtbare Befestigung.

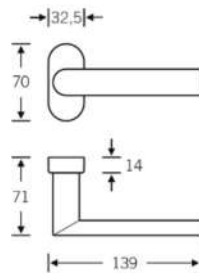
 FSB

| Lief.-Art.-Nr. | Ausführung | Oberfläche | Kennzeichen | EAN (GTIN) | Preis netto € |
|----------------------|-----------------------------|------------|-------------|---------------|---------------|
| 0 09 1108 01143 6204 | Drückerlochteil mit Rosette | ER matt | 68.1.051 | 4015354269597 | 87,85 |

Profiltür-Drückerlochteil 09 1146

Edelstahl-Türgriff auf ovaler Rosette, 70 x 32,5 mm, 8-mm-Vierkant-Nuss, mit Hochhaltemechanismus, nicht sichtbare Befestigung.

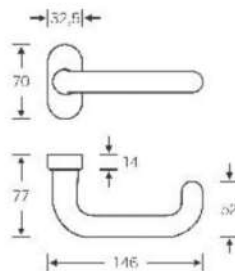
 FSB

| Lief.-Art.-Nr. | Ausführung | Oberfläche | Kennzeichen | EAN (GTIN) | Preis netto € |
|----------------------|-----------------------------|------------|-------------|---------------|---------------|
| 0 09 1146 01143 6204 | Drückerlochteil mit Rosette | ER matt | 68.1.051 | 4015354222080 | 87,85 |

Profiltür-Drückerlochteil 06 1146

Edelstahl-Türgriff auf ovaler Rosette, 70 x 32,5 mm, 8-mm-Vierkant-Nuss, mit Hochhaltemechanismus, nicht sichtbare Befestigung.

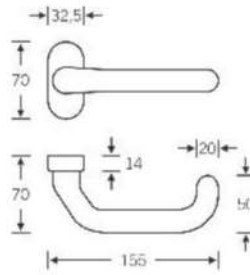

FSB

| Lief.-Art.-Nr. | Ausführung | Oberfläche | Kennzeichen | EAN (GTIN) | Preis netto € |
|----------------------|-----------------------------|------------|-------------|---------------|---------------|
| 0 06 1146 01143 6204 | Drückerlochteil mit Rosette | ER matt | 62.1.049 | 4015354042398 | 84,36 |

FS-Profiltür-Drückerlochteil 06 1146

Edelstahl-Türgriff, gekröpft, für Feuer- und Rauchschutzprofilüren, auf ovaler Rosette, 70 x 32,5 mm, 9-mm-Vierkant-Nuss, mit Hochhaltemechanismus, nicht sichtbare Befestigung, zugelassen für Notausgangsschlüsse nach DIN EN 179.

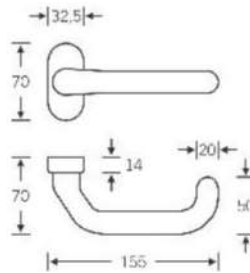

FSB

| Lief.-Art.-Nr. | Ausführung kurz | Oberfläche | Kennzeichen | EAN (GTIN) | Preis netto € |
|----------------------|-----------------------------|------------|-------------|---------------|---------------|
| 0 06 1146 01263 6204 | Drückerlochteil mit Rosette | ER matt | 62.1.049 | 4015354002033 | 84,36 |

FS-Profiltür-Drückerlochteil 06 1146

Edelstahl-Türgriff, gekröpft, für Feuer- und Rauchschutzprofilüren, auf ovaler Rosette, 70 x 32,5 mm, 9-mm-Vierkant-Nuss, mit Hochhaltemechanismus, nicht sichtbare Befestigung, zugelassen für Notausgangsschlüsse nach DIN EN 179.

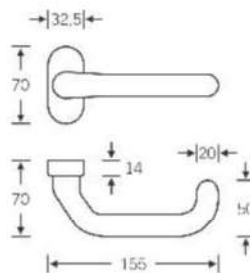

FSB

| Lief.-Art.-Nr. | Ausführung kurz | Oberfläche | Kennzeichen | EAN (GTIN) | Preis netto € |
|----------------------|--------------------------------|------------|-------------|---------------|---------------|
| 0 06 1146 02363 6204 | Standflügeldrücker mit Rosette | ER matt | 62.1.049 | 4015354402680 | 84,36 |



Lieferung nur eingeschränkt möglich.
Kein Express und Lieferung nach: DK, EE, FI,
GB, GR, HU, IE, LT, LV, NO, SE, SK, TR.

Alle Preise verstehen sich als
unverbindliche Preisempfehlungen
des E/D/E.



BM1/143

Profiltür-Drückerlochteil 09 1147

Edelstahl-Türgriff auf ovaler Rosette, 70 x 32,5 mm, 8-mm-Vierkantloch, mit Hochhaltemechanismus, nicht sichtbare Befestigung.

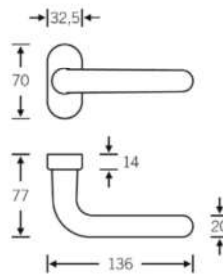

FSB

| Lief.-Art.-Nr. | Ausführung | Oberfläche | Kennzeichen | EAN (GTIN) | Preis netto € |
|----------------------|-----------------------------|------------|-------------|---------------|---------------|
| 0 09 1147 01143 6204 | Drückerlochteil mit Rosette | ER matt | 68.1.051 | 4015354222097 | 87,85 |

Profiltür-Drückerrosette 17 1758 ASL®

Edelstahl-Deckrosette, oval, 70 x 32,5 mm, Unterschild aus Kunststoff mit Schraublöchern, 2-teilig, Deckrosette aufclipsbar, Schraublochabstand 50 mm, passend für Senkschrauben M5.

| Lief.-Art.-Nr. | Oberfläche | Kennzeichen | EAN (GTIN) | Preis netto € |
|----------------------|------------|-------------|---------------|---------------|
| 0 17 1758 10001 6204 | ER matt | 22.1.009 | 4015354971315 | 15,67 |

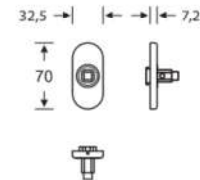

FSB



Profiltür-Schlüsselrosette 17 1729/17 1730

Edelstahl-Kleberosette, oval, 70 x 28 mm.

| Lief.-Art.-Nr. | Oberfläche | Lochung | Höhe mm | Kennzeichen | EAN (GTIN) | Preis netto € |
|----------------------|------------|---------|---------|-------------|---------------|---------------|
| 0 17 1729 01010 6204 | ER matt | PZ | 3 | 86.1.011 | 4015354239897 | 20,16 |

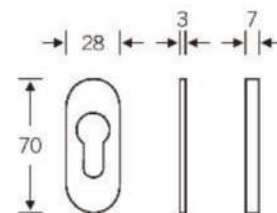

FSB



Profiltür-Schlüsselrosette 17 1757

Edelstahl-Deckrosette, oval, 70 x 32,5 mm, Unterschild aus Kunststoff mit Schraublöchern, 2-teilig, Deckrosette aufclipsbar, Schraublochabstand 50 mm, passend für Senkschrauben M5.

| Lief.-Art.-Nr. | Oberfläche | Lochung | Kennzeichen | EAN (GTIN) | Preis netto € |
|----------------------|------------|---------|-------------|---------------|---------------|
| 0 17 1757 00000 6204 | ER matt | blind | 74.1.007 | 4015354051697 | 13,17 |
| 0 17 1757 00010 6204 | ER matt | PZ | 74.1.007 | 4015354009018 | 13,17 |

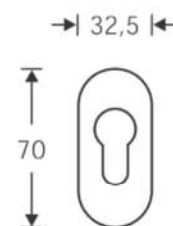

FSB



Profiltür-Schlüsselrosette 17 1766

Edelstahl-Schieberosette, oval, 70 x 32,5 mm, PZ-Lochung.

FSB

| Lief.-Art.-Nr. | Oberfläche | Höhe mm | Kenn- zeichen | EAN (GTIN) | Preis netto € |
|----------------------|------------|------------|------------------|---------------|---------------------|
| 0 17 1766 00010 6204 | ER matt | 7 | 50.1.010 | 4015354453927 | 17,84 |
| 0 17 1766 00110 6204 | ER matt | 9 | 50.1.010 | 4015354453972 | 17,84 |

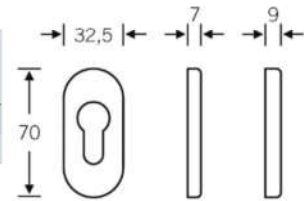

Profiltür-Schlüsselrosette 17 1768

Edelstahl-Kleberosette, eckig, 65 x 28 mm.

FSB

| Lief.-Art.-Nr. | Oberfläche | Lochung | Höhe mm | Kenn- zeichen | EAN (GTIN) | Preis netto € |
|----------------------|------------|---------|------------|------------------|---------------|---------------------|
| 0 17 1768 01010 6204 | ER matt | PZ | 3 | 78.1.010 | 4015354239927 | 18,33 |

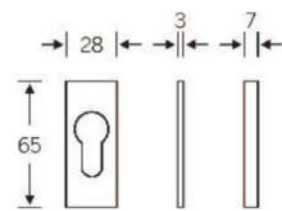

Profiltür-Drückergarnitur 06 7816

Edelstahl-Türgriff, gekröpft, auf ovalem Langschild, 245 x 35 mm, 8-mm-Vierkantloch, PZ 92 mm, mit Hochhaltemechanismus, nicht sichtbare Befestigung.

FSB

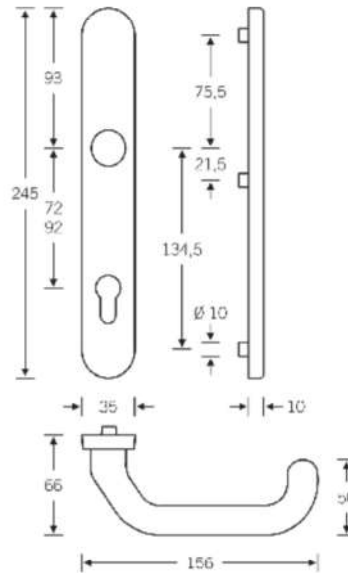

| Lief.-Art.-Nr. | Ausführung | Oberfläche | Kenn- zeichen | EAN (GTIN) | Preis netto € |
|----------------------|-----------------|------------|------------------|---------------|---------------------|
| 0 06 7816 00112 6204 | Drückergarnitur | ER matt | 86.1.112 | 4015354087375 | 191,86 |



Lieferung nur eingeschränkt möglich.
Kein Express und Lieferung nach: DK, EE, FI,
GB, GR, HU, IE, LT, LV, NO, SE, SK, TR.

Alle Preise verstehen sich als
unverbindliche Preisempfehlungen
des E/D/E.



BM1/145

Profiltür-Wechselgarnitur 06 7816

Edelstahl-Knopfschildgarnitur, auf ovalem Langschild, 245 x 35 mm, 8-mm-Vierkantloch, PZ 92 mm, mit Hochhaltemechanismus, nicht sichtbare Befestigung.

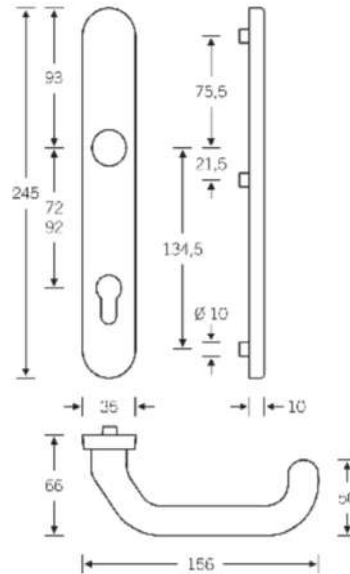

FSB

| Lief.-Art.-Nr. | Ausführung | Oberfläche | Kennzeichen | EAN (GTIN) | Preis netto € |
|----------------------|-----------------|------------|-------------|---------------|---------------|
| 0 06 7816 01312 6204 | Wechselgarnitur | ER matt | 93.1.139 | 4015354087429 | 237,88 |

Profiltür-Türknoip auf Rosette 07 0802

Edelstahl-Türknoip, rund, Ø 50 mm, auf ovaler Rosette, 70 x 32,5 mm, 8-mm-Vierkantloch, mit Hochhaltemechanismus, nicht sichtbare Befestigung. X = 85 mm.

| Lief.-Art.-Nr. | Oberfläche | Ausführung | Kennzeichen | EAN (GTIN) | Preis netto € |
|----------------------|------------|-------------|-------------|---------------|---------------|
| 0 07 0802 12853 6204 | ER matt | festdrehbar | 89.1.050 | 4015354273457 | 86,52 |
| 0 07 0802 22801 6204 | ER matt | feststehend | 89.1.050 | 4015354170169 | 86,52 |

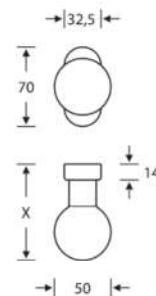

FSB

Profiltür-Türknoip auf Rosette 07 0804

Edelstahl-Türknoip, oval, auf ovaler Rosette, 70 x 32,5 mm, ohne Stiftaufnahme, nicht sichtbare Befestigung.

| Lief.-Art.-Nr. | Oberfläche | Ausführung | Kennzeichen | EAN (GTIN) | Preis netto € |
|----------------------|------------|-------------|-------------|---------------|---------------|
| 0 07 0804 22801 6204 | ER matt | feststehend | 95.1.062 | 4015354162232 | 107,01 |

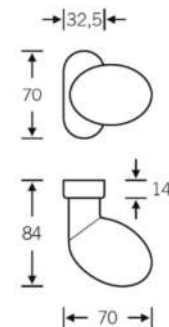

FSB

Profiltür-Türknohf auf Rosette 07 0809

Edelstahl-Türknohf, gekröpft, flach, auf ovaler Rosette, 70 x 32,5 mm, vorgerichtet für Wechsel, nicht sichtbare Befestigung.

| Lief.-Art.-Nr. | Oberfläche | Ausführung | Kennzeichen | EAN (GTIN) | Preis netto € |
|----------------------|------------|-------------|-------------|---------------|---------------|
| 0 07 0809 22801 6204 | ER matt | feststehend | 90.1.075 | 4015354362731 | 129,02 |

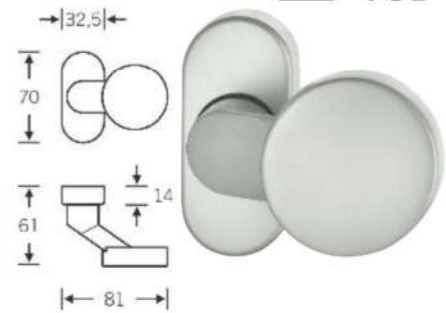
**Profiltür-Türknohf auf Rosette 07 0829**

Edelstahl-Türknohf, flach, auf ovaler Rosette, 70 x 32,5 mm, nicht sichtbare Befestigung.

| Lief.-Art.-Nr. | Oberfläche | Ausführung | Kennzeichen | EAN (GTIN) | Preis netto € |
|----------------------|------------|-------------|-------------|---------------|---------------|
| 0 07 0829 22801 6204 | ER matt | feststehend | 97.1.046 | 4015354155210 | 79,86 |

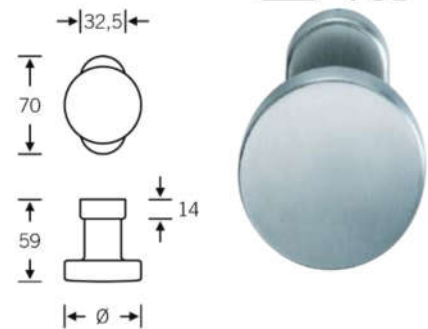
**Profiltür-Türknohf auf Rosette 07 0846**

Edelstahl-Türknohf, rund, auf ovaler Rosette, 70 x 32,5 mm, mit Hochhalte-mechanismus, nicht sichtbare Befestigung.

| Lief.-Art.-Nr. | Oberfläche | Ausführung | Kennzeichen | EAN (GTIN) | Preis netto € |
|----------------------|------------|-------------|-------------|---------------|---------------|
| 0 07 0846 12853 6204 | ER matt | festdrehbar | 85.1.067 | 4015354128252 | 115,35 |
| 0 07 0846 22801 6204 | ER matt | feststehend | 85.1.067 | 4015354132808 | 115,35 |

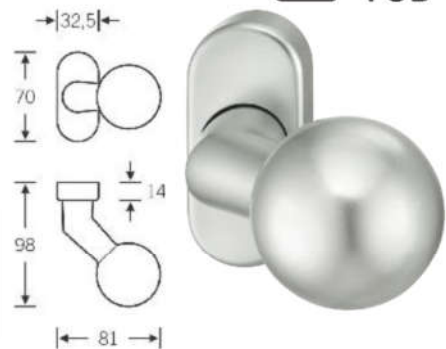
**FS-Profiltür-Türknohf auf Rosette 07 0846**

Edelstahl-Türknohf, gekröpft, rund, für Feuer- und Rauchschutzprofilüren, auf ovaler Rosette, 70 x 32,5 mm, mit Hochhalte-mechanismus, nicht sichtbare Befestigung.

| Lief.-Art.-Nr. | Oberfläche | Ausführung | Kennzeichen | EAN (GTIN) | Preis netto € |
|----------------------|------------|-------------|-------------|---------------|---------------|
| 0 07 0846 32863 6204 | ER matt | festdrehbar | 85.1.067 | 4015354272610 | 115,35 |



Lieferung nur eingeschränkt möglich.
Kein Express und Lieferung nach: DK, EE, FI,
GB, GR, HU, IE, LT, LV, NO, SE, SK, TR.

Alle Preise verstehen sich als unverbindliche Preisempfehlungen des E/D/E.



BM1/147

Profiltür-Türknohf auf Rosette 23 0846

Edelstahl-Türknohf, gekröpft, rund, Ø 50 mm, auf runder Rosette, Ø 55 mm, nicht sichtbare Befestigung.

| Lief.-Art.-Nr. | Oberfläche | Befestigung | Kennzeichen | EAN (GTIN) | Preis netto € |
|----------------------|------------|-------------|-------------|---------------|---------------|
| 0 23 0846 03400 6204 | ER matt | gegenseitig | 33.1.064 | 4015354898322 | 109,35 |



FSB

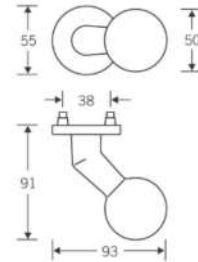

Profiltür-Türknohf auf Rosette 07 0854

Edelstahl-Türknohf, gekröpft, rund, Ø 50 mm, auf Rosette, 70 x 32,5 mm, mit Hochhalte-mechanismus, nicht sichtbare Befestigung.

| Lief.-Art.-Nr. | Oberfläche | Befestigung | Kennzeichen | EAN (GTIN) | Preis netto € |
|----------------------|------------|-------------|-------------|---------------|---------------|
| 0 07 0854 12853 6204 | ER matt | festdrehbar | 32.1.074 | 4015354125299 | 126,35 |
| 0 07 0854 22801 6204 | ER matt | feststehend | 32.1.074 | 4015354079387 | 126,35 |



FSB

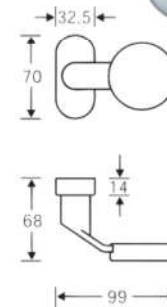

Profiltür-Drückerlochteil 09 1016

Edelstahl-Türgriff, für Feuer- und Rauchschutzprofilüren, auf ovaler Rosette, 70 x 32,5 mm, 9-mm-Vierkant-Nuss, mit Hochhaltemechanismus, nicht sichtbare Befestigung, zugelassen für Notausgangsschlösser nach DIN EN 179.

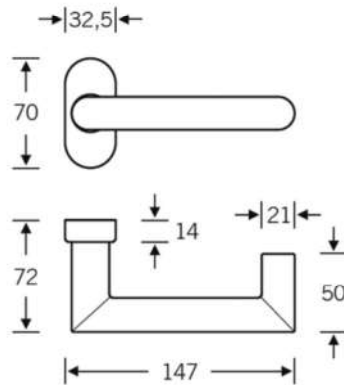

FSB

| Lief.-Art.-Nr. | Ausführung | Oberfläche | Kennzeichen | EAN (GTIN) | Preis netto € |
|----------------------|-----------------------------|------------|-------------|---------------|---------------|
| 0 09 1016 01263 6204 | Drückerlochteil mit Rosette | ER matt | 47.1.067 | 4015354251479 | 114,70 |

FS-Profiltür-Drückerlochteil 09 1023

Edelstahl-Türgriff, für Feuer- und Rauchschutzprofilüren, auf ovaler Rosette, 70 x 32,5 mm, 9-mm-Vierkant-Nuss, mit AGL®-Hochhaltemechanismus, nicht sichtbare Befestigung.

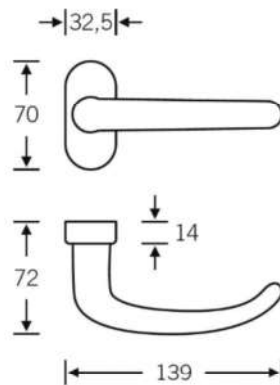

FSB

| Lief.-Art.-Nr. | Ausführung | Oberfläche | Kennzeichen | EAN (GTIN) | Preis netto € |
|----------------------|-----------------------------|------------|-------------|---------------|---------------|
| 0 09 1023 01263 6204 | Drückerlochteil mit Rosette | ER matt | 51.1.055 | 4015354235486 | 94,36 |



Lieferung nur eingeschränkt möglich.
Kein Express und Lieferung nach: DK, EE, FI, GB, GR, HU, IE, LT, LV, NO, SE, SK, TR.

Alle Preise verstehen sich als unverbindliche Preisempfehlungen des E/D/E.



BM1/149

FS-Profiltür-Drückerlochteil 09 1053

Edelstahl-Türgriff, für Feuer- und Rauchschutzprofiltüren, auf ovaler Rosette, 70 x 32,5 mm, 9-mm-Vierkant-Nuss, mit Hochhaltemechanismus, nicht sichtbare Befestigung, zugelassen für Notausgangsverschlüsse nach DIN EN 179.

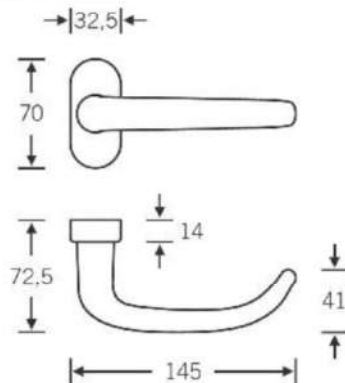

FSB

| Lief.-Art.-Nr. | Ausführung | Oberfläche | Kennzeichen | EAN (GTIN) | Preis netto € |
|----------------------|-----------------------------|------------|-------------|---------------|---------------|
| 0 09 1053 01263 6204 | Drückerlochteil mit Rosette | ER matt | 47.1.067 | 4015354396941 | 114,70 |

FS-Profiltür-Drückerlochteil 09 1070

Edelstahl-Türgriff, für Feuer- und Rauchschutzprofiltüren, auf ovaler Rosette, 70 x 32,5 mm, 9-mm-Vierkant-Nuss, mit Hochhaltemechanismus, nicht sichtbare Befestigung, zugelassen für Notausgangsverschlüsse nach DIN EN 179.

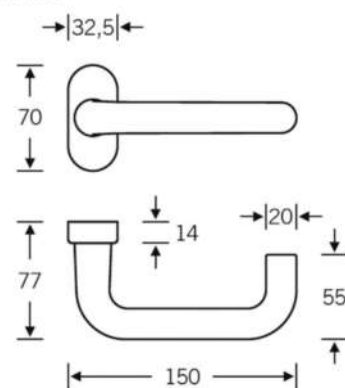

FSB

| Lief.-Art.-Nr. | Ausführung | Oberfläche | Kennzeichen | EAN (GTIN) | Preis netto € |
|----------------------|-----------------------------|------------|-------------|---------------|---------------|
| 0 09 1070 01263 6204 | Drückerlochteil mit Rosette | ER matt | 56.1.052 | 4015354235530 | 89,35 |

FS-Profiltür-Drückerlochteil 09 1076

Edelstahl-Türgriff, für Feuer- und Rauchschutzprofilüren, auf ovaler Rosette, 70 x 32,5 mm, 9-mm-Vierkant-Nuss, mit Hochhaltemechanismus, nicht sichtbare Befestigung.

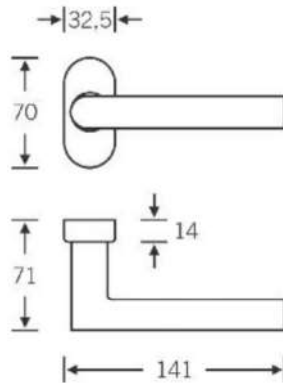

FSB

| Lief.-Art.-Nr. | Ausführung | Oberfläche | Kennzeichen | EAN (GTIN) | Preis netto € |
|----------------------|-----------------------------|------------|-------------|---------------|---------------|
| 0 09 1076 01263 6204 | Drückerlochteil mit Rosette | ER matt | 51.1.055 | 4015354235493 | 94,36 |

FS-Profiltür-Drückerlochteil 09 1146

Edelstahl-Türgriff auf ovaler Rosette, 70 x 32,5 mm, 8-mm-Vierkant-Nuss, mit Hochhaltemechanismus, nicht sichtbare Befestigung.

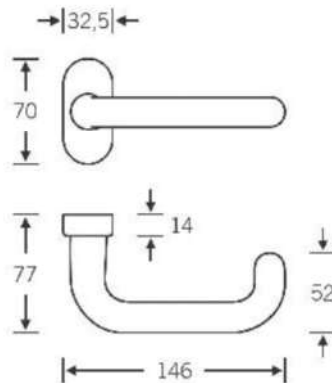

FSB

| Lief.-Art.-Nr. | Ausführung | Oberfläche | Kennzeichen | EAN (GTIN) | Preis netto € |
|----------------------|-----------------------------|------------|-------------|---------------|---------------|
| 0 09 1146 01263 6204 | Drückerlochteil mit Rosette | ER matt | 51.1.055 | 4015354235509 | 94,36 |



Lieferung nur eingeschränkt möglich.
Kein Express und Lieferung nach: DK, EE, FI,
GB, GR, HU, IE, LT, LV, NO, SE, SK, TR.

Alle Preise verstehen sich als
unverbindliche Preisempfehlungen
des E/D/E.



BM1/151

Hinweisschild 36 4059

- Edelstahl
- Abmessung 100 x 100 mm
- Rückseite mit Klebefolie

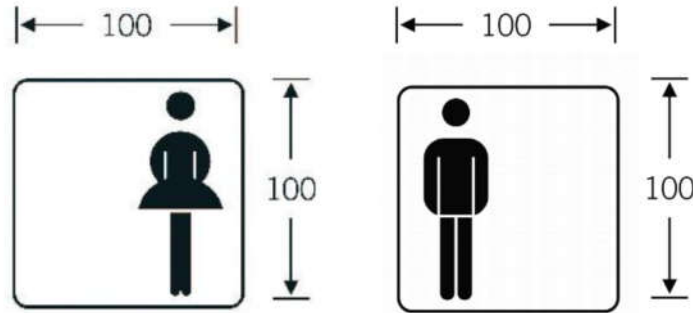

FSB



| Lief.-Art.-Nr. | Ausführung | Oberfläche | Kennzeichen | EAN (GTIN) | Preis netto € |
|----------------------|---------------------|------------|-------------|---------------|---------------|
| 0 36 4059 00100 6204 | „Dame“ | ER matt | 12.1.014 | 4015354404028 | 24,01 |
| 0 36 4059 00101 6204 | „Herr“ | ER matt | 12.1.014 | 4015354404035 | 24,01 |
| 0 36 4059 00102 6204 | „Toilette“ | ER matt | 12.1.014 | 4015354411200 | 24,01 |
| 0 36 4059 00103 6204 | „Schwerbeschädigte“ | ER matt | 12.1.014 | 4015354404004 | 24,01 |
| 0 36 4059 00109 6204 | „Wickelraum“ | ER matt | 12.1.014 | 4015354418933 | 24,01 |

Klingelrosette 3863

Edelstahl, 55 mm.

FSB

|← 55 →|

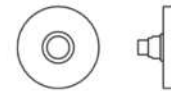

| Lief.-Art.-Nr. | Ausführung | Oberfläche | Kennzeichen | EAN (GTIN) | Preis netto € |
|----------------------|------------|------------|-------------|---------------|---------------|
| 0 38 3863 00002 6204 | rund | ER matt | 83.1.038 | 4015354128382 | 66,01 |

Hausnummer-Buchstabe 38 4005

FSB-Edelstahl-Hausnummer-Buchstabe, mit Gewindestangen und Dübeln.
Die Ziffern besitzen identische Befestigungspunkte, die mit Gewindebuchsen (M4) ausgestattet sind. In diese Buchsen werden Bolzen eingedreht, die ihren Halt in Dübeln (8 mm) finden.

FSB

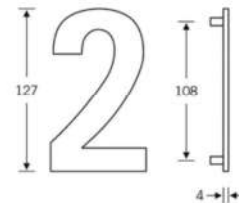

2a

| Lief.-Art.-Nr. | Nr. | Kennzeichen | EAN (GTIN) | Preis netto € |
|----------------------|-----|-------------|---------------|---------------|
| 0 38 4005 00000 6204 | „0“ | 35.1.032 | 4015354096346 | 55,00 |
| 0 38 4005 00001 6204 | „1“ | 35.1.032 | 4015354096353 | 55,00 |
| 0 38 4005 00002 6204 | „2“ | 35.1.032 | 4015354096360 | 55,00 |
| 0 38 4005 00003 6204 | „3“ | 35.1.032 | 4015354096377 | 55,00 |
| 0 38 4005 00004 6204 | „4“ | 35.1.032 | 4015354096384 | 55,00 |
| 0 38 4005 00005 6204 | „5“ | 35.1.032 | 4015354096391 | 55,00 |
| 0 38 4005 00006 6204 | „6“ | 35.1.032 | 4015354096407 | 55,00 |
| 0 38 4005 00007 6204 | „7“ | 35.1.032 | 4015354096414 | 55,00 |
| 0 38 4005 00008 6204 | „8“ | 35.1.032 | 4015354096421 | 55,00 |
| 0 38 4005 00009 6204 | „9“ | 35.1.032 | 4015354096438 | 55,00 |
| 0 38 4005 00011 6204 | „a“ | 35.1.032 | 4015354096445 | 55,00 |

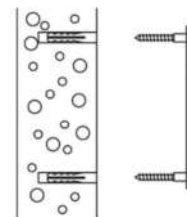

Türgriff mit Griffrosette M1558/847N, Serie Acapulco

- Messing-Innentür-Flachrosetten-Garnitur
- Geprüft nach DIN EN 1906 (Benutzungs-Kategorie 3)
- Mit HOPPE-SchnellstiftPlus-Verbindung (Türgriffe mit HOPPE-Vollstift)
- Edelstahl-Griffrosetten
- Mit Stütznocken
- Schraubenlose Montage

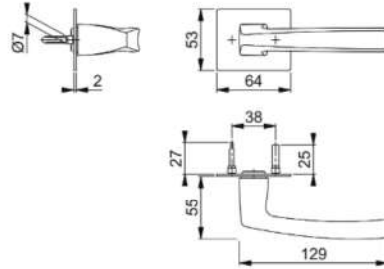

HOPPE 
Der gute Griff.

| Lief.-Art.-Nr. | Ausführung | für Türstärke mm | PE | VE | Kenn- zeichen | EAN (GTIN) | Preis netto € |
|----------------|-------------------------------|---------------------|--------|--------|------------------|---------------|---------------------|
| 3757439 | 8 mm, F42-R/Edel- stahl | 35-45 | 1 Grt. | 1 Grt. | 33.1.062 | 4012789836585 | 106,54 |

Türbeschlag, Serie Almeria M166SN/2700

HOPPE-Messing-Innentür-Langschild-Garnitur (Türgriff-Garnitur): Türgriffe fest/drehbar gelagert (mit Rückholfeder), mit HOPPE-Profilstift-Verbindung, Schilder sichtbar verschraubt.

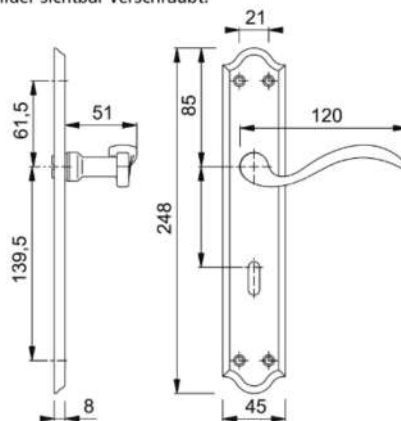

HOPPE 
Der gute Griff.

| Lief.-Art.-Nr. | Ausführung | für Türstärke mm | PE | VE | Kenn- zeichen | EAN (GTIN) | Preis netto € |
|----------------|---|---------------------|--------|--------|------------------|---------------|---------------------|
| 2221472 | 8/72 mm, BB, F71 Messing poliert | 37-47 | 1 Grt. | 1 Grt. | 95.1.013 | 4012789863949 | 23,71 |
| 2221552 | 8/78 mm, WC, rechts, F71 Messing poliert | 40 | 1 Grt. | 1 Grt. | 84.1.017 | 4012789863987 | 30,32 |
| 2221501 | 8/78 mm, WC, links, F71 Messing poliert | 40 | 1 Grt. | 1 Grt. | 84.1.017 | 4012789863956 | 30,32 |



Lieferung nur eingeschränkt möglich.
Kein Express und Lieferung nach: DK, EE, FI,
GB, GR, HU, IE, LT, LV, NO, SE, SK, TR.

Alle Preise verstehen sich als
unverbindliche Preisempfehlungen
des E/D/E.



BM1/153

Türbeschlag, Serie Athinai M156/19KV/19KVS

HOPPE-Messing-Innentür-Rosetten-Garnitur (Türgriff-Garnitur): geprüft nach DIN EN 1906 (Benutzungs-Kategorie 3), Türgriffe mit HOPPE-Schnellstift-Verbindung (mit HOPPE-Vollstift), Rosetten mit Kunststoff-Unterkonstruktion, Rückholfeder und Stütznocken, verdeckte, durchgehende Verschraubung mit selbstschneidenden Gewindeschrauben.

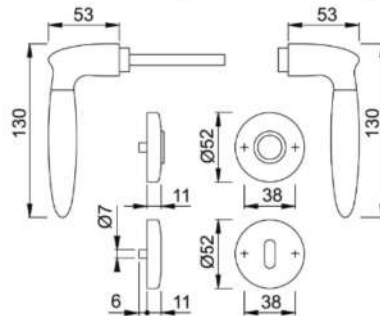

HOPPE 
Der gute Griff.

| Lief.-Art.-Nr. | Ausführung | für Türstärke mm | PE | VE | Kenn- zeichen | EAN (GTIN) | Preis netto € |
|----------------|-------------------------|---------------------|--------|--------|------------------|---------------|---------------------|
| 2711391 | 8 mm, BB, F49-R/98-R | 37-42 | 1 Grt. | 1 Grt. | 06.1.049 | 4012789151473 | 83,40 |

Türbeschlag, Serie Atlanta M1530/23KV/23KVS

HOPPE-Messing-Innentür-Rosetten-Garnitur (Türgriff-Garnitur): geprüft nach DIN EN 1906 (Benutzungs-Kategorie 3), Türgriffe mit HOPPE-Schnellstift-Verbindung (mit HOPPE-Vollstift), Rosetten mit Kunststoff-Unterkonstruktion, Rückholfeder und Stütznocken, verdeckte, durchgehende Verschraubung mit selbstschneidenden Gewindeschrauben.

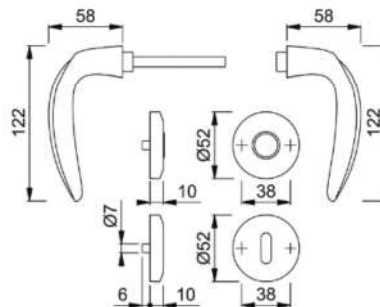

HOPPE 
Der gute Griff.

| Lief.-Art.-Nr. | Ausführung | für Türstärke mm | PE | VE | Kenn- zeichen | EAN (GTIN) | Preis netto € |
|----------------|---|---------------------|--------|--------|------------------|---------------|---------------------|
| 2736177 | 8 mm, BB, F41-R satiniert verchromt | 37-42 | 1 Grt. | 1 Grt. | 29.1.023 | 4012789163742 | 39,59 |

Türbeschlag, Serie Bergen M1602/19KV/19KVS

HOPPE-Messing-Innentür-Rosetten-Garnitur (Türgriff-Garnitur): geprüft nach DIN EN 1906 (Benutzungs-Kategorie 3), Türgriffe mit HOPPE-Schnellstift-Verbindung (mit HOPPE-Vollstift), Rosetten mit Kunststoff-Unterkonstruktion, Rückholfeder und Stütznocken, verdeckte, durchgehende Verschraubung mit selbstschneidenden Gewindeschrauben.

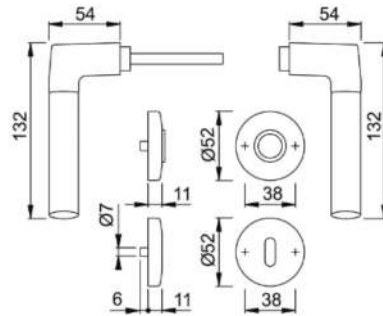

HOPPE 
Der gute Griff.



| Lief.-Art.-Nr. | Ausführung | für Türstärke mm | PE | VE | Kenn- zeichen | EAN (GTIN) | Preis netto € |
|----------------|---|---------------------|--------|--------|------------------|---------------|---------------------|
| 2711551 | 8 mm, BB, 49/F9 ver- chromt/Alumi- nium/ Stahl | 37-42 | 1 Grt. | 1 Grt. | 69.1.056 | 4012789151596 | 96,37 |

Türbeschlag, Serie Capri M1950/15KV/15KVS

HOPPE-Messing-Innentür-Rosetten-Garnitur (Türgriff-Garnitur): geprüft nach DIN EN 1906 (Benutzungs-Kategorie 3), Türgriffe mit HOPPE-Schnellstift-Verbindung (mit HOPPE-Vollstift), Rosetten mit Kunststoff-Unterkonstruktion, Rückholfeder und Stütznocken, verdeckte, durchgehende Verschraubung mit selbstschneidenden Gewindeschrauben.

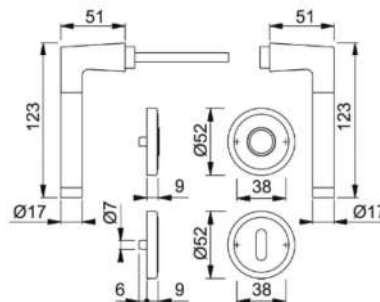

HOPPE 
Der gute Griff.



| Lief.-Art.-Nr. | Ausführung | für Türstärke mm | PE | VE | Kenn- zeichen | EAN (GTIN) | Preis netto € |
|----------------|----------------------------|---------------------|--------|--------|------------------|---------------|---------------------|
| 2711965 | 8 mm, BB, F49/Edelstahl | 37-42 | 1 Grt. | 1 Grt. | 54.1.044 | 4012789151909 | 75,72 |



Lieferung nur eingeschränkt möglich.
Kein Express und Lieferung nach: DK, EE, FI,
GB, GR, HU, IE, LT, LV, NO, SE, SK, TR.

Alle Preise verstehen sich als
unverbindliche Preisempfehlungen
des E/D/E.



BM1/155

Türbeschlag, Serie Caracas M112SLN/2021

HOPPE-Messing-Innentür-Langschild-Garnitur (Türgriff-Garnitur): Türgriffe mit HOPPE-Profilstift-Verbindung, Schilder sichtbar verschraubt.

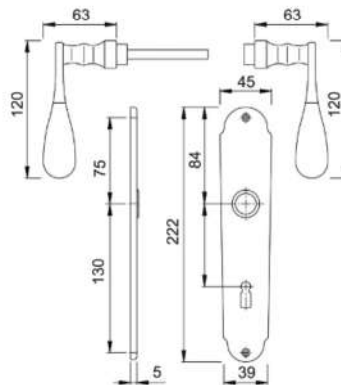

HOPPE 
Der gute Griff.



| Lief.-Art.-Nr. | Ausführung | für Türstärke mm | PE | VE | Kenn- zeichen | EAN (GTIN) | Preis netto € |
|----------------|---------------------------------------|---------------------|--------|--------|------------------|---------------|---------------------|
| 8168098 | 8/72 mm, BB, Messing poli- ert | 34-54 | 1 Grt. | 1 Grt. | 79.1.013 | 4012789624885 | 23,45 |
| 8168122 | 8/72 mm, BB, Messing brü- niert | 34-54 | 1 Grt. | 1 Grt. | 17.1.015 | 4012789624892 | 25,78 |

Türbeschlag, Serie Genova M1535/19KV/19KVS

HOPPE-Messing-Innentür-Rosetten-Garnitur (Türgriff-Garnitur): geprüft nach DIN EN 1906 (Benutzungs-Kategorie 3), Türgriffe mit HOPPE-Schnellstift-Verbindung (mit HOPPE-Vollstift), Rosetten mit Kunststoff-Unterkonstruktion, Rückholfeder und Stütznocken, verdeckte, durchgehende Verschraubung mit selbstschneidenden Gewindeschrauben.

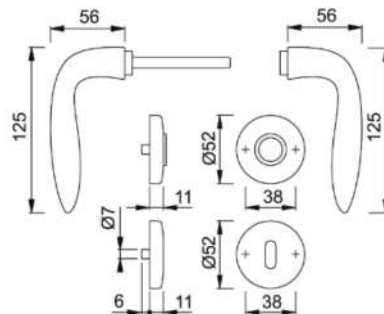

HOPPE 
Der gute Griff.



| Lief.-Art.-Nr. | Ausführung | für Türstärke mm | PE | VE | Kenn- zeichen | EAN (GTIN) | Preis netto € |
|----------------|---|---------------------|--------|--------|------------------|---------------|---------------------|
| 2711607 | 8 mm BB, F45-R satiniert verchromt/ver- chromt | 37-42 | 1 Grt. | 1 Grt. | 50.1.040 | 4012789151633 | 68,85 |

Türbeschlag, Serie Istanbul M171/332P

HOPPE-Messing-Innentür-Langschild-Garnitur (Türgriff-Garnitur): Türgriffe fest/drehbar gelagert (mit Rückholfeder), mit HOPPE-Profilstift-Verbindung, Schilder sichtbar verschraubt.

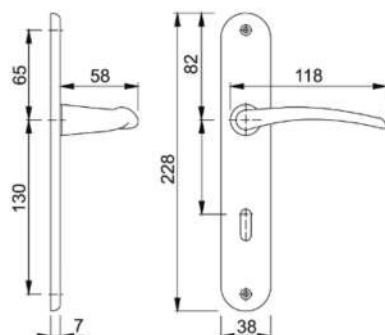

HOPPE 
Der gute Griff.



| Lief.-Art.-Nr. | Ausführung | für Türstärke mm | PE | VE | Kenn- zeichen | EAN (GTIN) | Preis netto € |
|----------------|---|---------------------|--------|--------|------------------|---------------|---------------------|
| 1869613 | 8/72 mm, BB, F41 satiniert verchromt | 34-63 | 1 Grt. | 1 Grt. | 56.1.020 | 4012789698671 | 34,96 |
| 1869584 | 8/72 mm, BB, F49 verchromt | 34-63 | 1 Grt. | 1 Grt. | 56.1.020 | 4012789698664 | 34,96 |
| 1994262 | 8/78 mm, WC, rechts, F49 verchromt | 40 | 1 Grt. | 1 Grt. | 23.1.025 | 4012789761795 | 42,89 |
| 1994254 | 8/78 mm, WC, links, F49 ver- chromt | 40 | 1 Grt. | 1 Grt. | 23.1.025 | 4012789761788 | 42,89 |
| 844234 | 8/72 mm, BB, F71 Messing poliert | 34-63 | 1 Grt. | 1 Grt. | 13.1.017 | 4012789625158 | 29,12 |
| 844227 | 8/78 mm, WC, rechts, F71 Messing poliert | 40 | 1 Grt. | 1 Grt. | 02.1.021 | 4012789625219 | 35,74 |
| 844210 | 8/78 mm, WC, links, F71 Messing poliert | 40 | 1 Grt. | 1 Grt. | 02.1.021 | 4012789625202 | 35,74 |

Türbeschlag, Serie Montreal M112SL/322

HOPPE-Messing-Innentür-Langschild-Garnitur (Türgriff-Garnitur): Türgriffe mit HOPPE-Profilstift-Verbindung, Schilder sichtbar verschraubt.

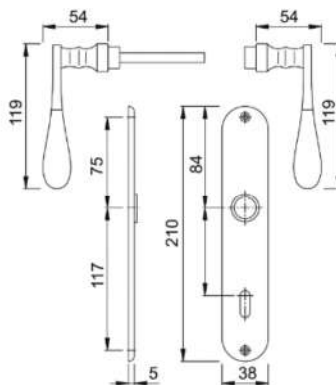

HOPPE 
Der gute Griff.



| Lief.-Art.-Nr. | Ausführung | für Türstärke mm | PE | VE | Kenn- zeichen | EAN (GTIN) | Preis netto € |
|----------------|---|---------------------|--------|--------|------------------|---------------|---------------------|
| 1964055 | 8/72 mm, BB, F73 Messing brüniert | 34-54 | 1 Grt. | 1 Grt. | 77.1.011 | 4012789750621 | 20,00 |



Lieferung nur eingeschränkt möglich.
Kein Express und Lieferung nach: DK, EE, FI,
GB, GR, HU, IE, LT, LV, NO, SE, SK, TR.

Alle Preise verstehen sich als
unverbindliche Preisempfehlungen
des E/D/E.



BM1/157

Türbeschlag, Serie Potsdam M112PL/310P

HOPPE-Messing-Innentür-Langschild-Garnitur (Türgriff-Garnitur): Türgriffe mit HOPPE-Profilstift-Verbindung, Schilder sichtbar verschraubt.

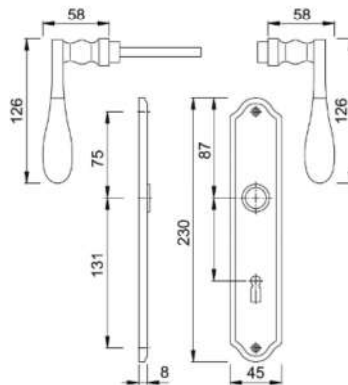

HOPPE 
Der gute Griff.



| Lief.-Art.-Nr. | Ausführung | für Türstärke mm | PE | VE | Kenn- zeichen | EAN (GTIN) | Preis netto € |
|----------------|---|---------------------|--------|--------|------------------|---------------|---------------------|
| 4946327 | 8/72 mm, BB, F71 Messing poliert | 37-47 | 1 Grt. | 1 Grt. | 37.1.030 | 4012789207965 | 51,63 |
| 4946459 | 8/72 mm, PZ, F71 Messing poliert | 37-47 | 1 Grt. | 1 Grt. | 37.1.030 | 4012789207996 | 51,63 |
| 4946350 | 8/72 mm, BB, F73 Messing brüniert | 37-47 | 1 Grt. | 1 Grt. | 41.1.033 | 4012789207972 | 56,80 |

Türbeschlag, Serie Roissy M1941/332P

HOPPE-Messing-Innentür-Langschild-Garnitur (Türgriff-Garnitur): Türgriffe fest/drehbar gelagert (mit Rückholfeder), mit HOPPE-Profilstift-Verbindung, Schilder sichtbar verschraubt.

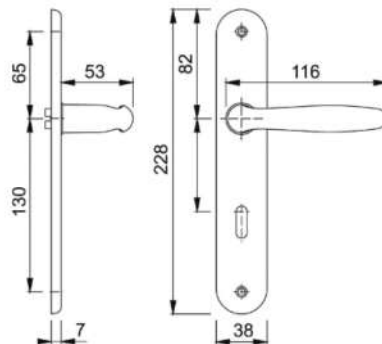

HOPPE 
Der gute Griff.



| Lief.-Art.-Nr. | Ausführung | für Türstärke mm | PE | VE | Kenn- zeichen | EAN (GTIN) | Preis netto € |
|----------------|---|---------------------|--------|--------|------------------|---------------|---------------------|
| 2221683 | 8/72 mm, BB, F71 Messing poliert | 34-63 | 1 Grt. | 1 Grt. | 75.1.016 | 4012789864052 | 28,48 |
| 2221704 | 8/78 mm, WC, rechts, F71 Messing po- liert | 38-42 | 1 Grt. | 1 Grt. | 64.1.020 | 4012789864076 | 35,09 |
| 2221691 | 8/78 mm, WC, links, F71 Mes- sing poliert | 38-42 | 1 Grt. | 1 Grt. | 64.1.020 | 4012789864069 | 35,09 |

Türbeschlag, Serie Torino M112SL/207SL

HOPPE-Messing-Innentür-Langschild-Garnitur (Türgriff-Garnitur): Türgriffe mit HOPPE-Profilstift-Verbindung, Schilder sichtbar verschraubt.

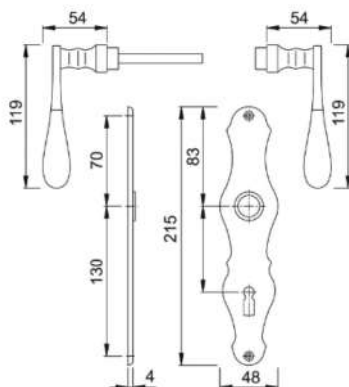

HOPPE 
Der gute Griff.



| Lief.-Art.-Nr. | Ausführung | für Türstärke mm | PE | VE | Kenn- zeichen | EAN (GTIN) | Preis netto € |
|----------------|---|---------------------|--------|--------|------------------|---------------|---------------------|
| 1454461 | 8/72 mm, BB, F71 Messing poliert | 34-54 | 1 Grt. | 1 Grt. | 79.1.007 | 4011952037132 | 13,25 |
| 1454420 | 8/72 mm, BB, F73 Messing brüniert | 34-54 | 1 Grt. | 1 Grt. | 51.1.008 | 4011952039938 | 14,47 |

Türbeschlag, Serie Tôkyô M1710RH/265

HOPPE-Messing-Innentür-Langschild-Garnitur (Türgriff-Garnitur): geprüft nach DIN EN 1906 (Benutzungs-Kategorie 3), Türgriffe mit HOPPE-Schnellstift-Verbindung (mit HOPPE-Vollstift) und Rückholfeder, Schilder sichtbar verschraubt.

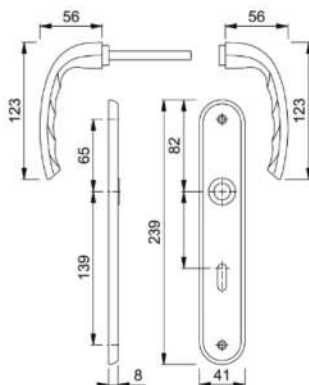

HOPPE 
Der gute Griff.



| Lief.-Art.-Nr. | Ausführung | für Türstärke mm | PE | VE | Kenn- zeichen | EAN (GTIN) | Preis netto € |
|----------------|--|---------------------|--------|--------|------------------|---------------|---------------------|
| 2804281 | 8/72 mm, BB, F71 Messing poliert | 37-47 | 1 Grt. | 1 Grt. | 45.1.017 | 4012789203769 | 29,66 |
| 2804328 | 8/78 mm, WC, F71 Messing poliert | 39-43 | 1 Grt. | 1 Grt. | 23.1.025 | 4012789203813 | 42,89 |



Lieferung nur eingeschränkt möglich.
Kein Express und Lieferung nach: DK, EE, FI,
GB, GR, HU, IE, LT, LV, NO, SE, SK, TR.

Alle Preise verstehen sich als
unverbindliche Preisempfehlungen
des E/D/E.



BM1/159

Türbeschlag, Serie Tôkyô M1710RH/42KV/42KVS

HOPPE-Messing-Innentür-Rosetten-Garnitur (Türgriff-Garnitur): geprüft nach DIN EN 1906 (Benutzungs-Kategorie 3), Türgriffe mit HOPPE-Schnellstift-Verbindung (mit HOPPE-Vollstift), Rosetten mit Kunststoff-Unterkonstruktion, Rückholfeder und Stütznocken, verdeckte, durchgehende Verschraubung mit selbstschneidenden Gewindeschrauben.

HOPPE 
Der gute Griff.

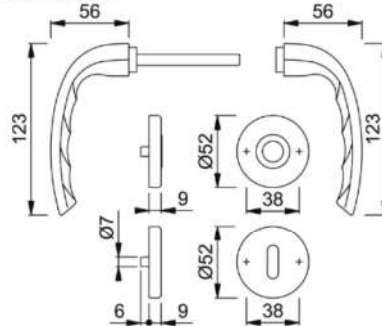

| Lief.-Art.-Nr. | Ausführung | für Türstärke mm | PE | VE | Kenn- zeichen | EAN (GTIN) | Preis netto € |
|----------------|---------------------------------------|---------------------|--------|--------|------------------|---------------|---------------------|
| 2749373 | 8 mm, BB, F71 Messing po- liert | 37-42 | 1 Grt. | 1 Grt. | 24.1.013 | 4012789170375 | 22,51 |
| 2749381 | 8 mm, PZ, F71 Messing po- liert | 37-42 | 1 Grt. | 1 Grt. | 24.1.013 | 4012789170399 | 22,51 |
| 2749390 | 8 mm, WC, F71 Messing poliert | 37-42 | 1 Grt. | 1 Grt. | 02.1.021 | 4012789170405 | 35,74 |

Türbeschlag, Serie Verona M151/302

HOPPE-Messing-Innentür-Langschild-Garnitur (Türgriff-Garnitur): geprüft nach DIN EN 1906 (Benutzungs-Kategorie 3), Türgriffe mit HOPPE-Schnellstift-Verbindung (mit HOPPE-Vollstift), Schilder sichtbar verschraubt.

HOPPE 
Der gute Griff.

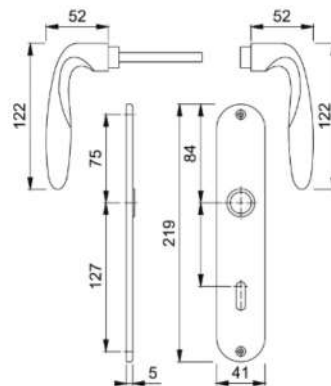

| Lief.-Art.-Nr. | Ausführung | für Türstärke mm | PE | VE | Kenn- zeichen | EAN (GTIN) | Preis netto € |
|----------------|--|---------------------|--------|--------|------------------|---------------|---------------------|
| 2803641 | 8/72 mm, BB, F49 verchromt | 37-42 | 1 Grt. | 1 Grt. | 40.1.032 | 4012789203189 | 55,08 |
| 2803691 | 8/72 mm, PZ, F49 verchromt | 37-42 | 1 Grt. | 1 Grt. | 40.1.032 | 4012789203226 | 55,08 |
| 2803755 | 8/78 mm, WC, F49 verchromt | 37-42 | 1 Grt. | 1 Grt. | 52.1.042 | 4012789203288 | 72,28 |
| 2803667 | 8/72 mm, BB, F71 Messing poliert | 37-47 | 1 Grt. | 1 Grt. | 92.1.024 | 4012789203196 | 42,37 |
| 2803704 | 8/72 mm, PZ, F71 Messing poliert | 37-47 | 1 Grt. | 1 Grt. | 92.1.024 | 4012789203233 | 42,37 |
| 2803763 | 8/78 mm, WC, F71 Messing poliert | 37-42 | 1 Grt. | 1 Grt. | 71.1.032 | 4012789203295 | 55,60 |



Lieferung nur eingeschränkt möglich.
Kein Express und Lieferung nach: DK, EE, FI,
GB, GR, HU, IE, LT, LV, NO, SE, SK, TR.

Alle Preise verstehen sich als
unverbindliche Preisempfehlungen
des E/D/E.



BM1/161

Türbeschlag, Serie Verona M151/42KV/42KVS

HOPPE-Messing-Innentür-Rosetten-Garnitur (Türgriff-Garnitur): geprüft nach DIN EN 1906 (Benutzungs-Kategorie 3), Türgriffe mit HOPPE-Schnellstift-Verbindung (mit HOPPE-Vollstift), Rosetten mit Kunststoff-Unterkonstruktion, Rückholfeder und Stütznocken, verdeckte, durchgehende Verschraubung mit selbstschneidenden Gewindeschrauben.

HOPPE 
Der gute Griff.

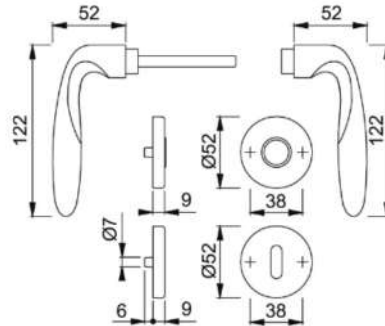

| Lief.-Art.-Nr. | Ausführung | für Türstärke mm | PE | VE | Kenn- zeichen | EAN (GTIN) | Preis netto € |
|----------------|---------------------------------------|---------------------|--------|--------|------------------|---------------|---------------------|
| 2749496 | 8 mm, BB, F49 verchromt | 37-42 | 1 Grt. | 1 Grt. | 39.1.031 | 4012789170504 | 53,36 |
| 2749509 | 8 mm, PZ, F49 verchromt | 37-42 | 1 Grt. | 1 Grt. | 39.1.031 | 4012789170528 | 53,36 |
| 2749517 | 8 mm, WC, F49 verchromt | 37-42 | 1 Grt. | 1 Grt. | 51.1.041 | 4012789170535 | 70,57 |
| 2749453 | 8 mm, BB, F71 Messing poli- ert | 37-42 | 1 Grt. | 1 Grt. | 15.1.024 | 4012789170474 | 41,05 |
| 2749461 | 8 mm, PZ, F71 Messing poli- ert | 37-42 | 1 Grt. | 1 Grt. | 15.1.024 | 4012789170481 | 41,05 |
| 2749470 | 8 mm, WC, F71 Messing poliert | 37-42 | 1 Grt. | 1 Grt. | 93.1.031 | 4012789170498 | 54,28 |
| 2749533 | 8 mm, BB, F98 matt ver- chromt | 37-42 | 1 Grt. | 1 Grt. | 39.1.031 | 4012789170542 | 53,36 |

Türbeschlag, Serie Vitoria M1515/23KV/23KVS

HOPPE-Messing-Innentür-Rosetten-Garnitur (Türgriff-Garnitur): geprüft nach DIN EN 1906 (Benutzungs-Kategorie 3), Türgriffe mit HOPPE-Schnellstift-Verbindung (mit HOPPE-Vollstift), Rosetten mit Kunststoff-Unterkonstruktion, Rückholfeder und Stütznocken, verdeckte, durchgehende Verschraubung mit selbstschneidenden Gewindeschrauben.

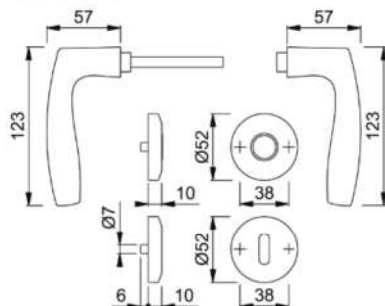

HOPPE 
Der gute Griff.



| Lief.-Art.-Nr. | Ausführung | für Türstärke mm | PE | VE | Kenn- zeichen | EAN (GTIN) | Preis netto € |
|----------------|--|---------------------|--------|--------|------------------|---------------|---------------------|
| 2736231 | 8 mm, BB, F41 satinier ver- chromt | 37-42 | 1 Grt. | 1 Grt. | 29.1.023 | 4012789163834 | 39,59 |
| 2736265 | 8 mm, WC, F41 satinier verchromt | 37-42 | 1 Grt. | 1 Grt. | 41.1.033 | 4012789163858 | 56,80 |

Türbeschlag, Serie Vitoria M1515/302

HOPPE-Messing-Innentür-Langschild-Garnitur (Türgriff-Garnitur): geprüft nach DIN EN 1906 (Benutzungs-Kategorie 3), Türgriffe mit HOPPE-Schnellstift-Verbindung (mit HOPPE-Vollstift), Schilder sichtbar verschraubt.

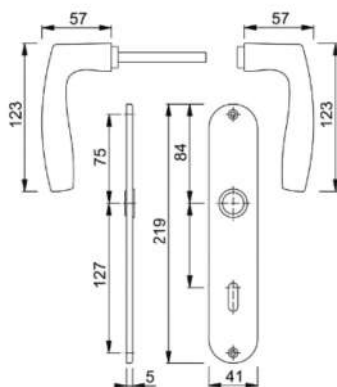

HOPPE 
Der gute Griff.



| Lief.-Art.-Nr. | Ausführung | für Türstärke mm | PE | VE | Kenn- zeichen | EAN (GTIN) | Preis netto € |
|----------------|--|---------------------|--------|--------|------------------|---------------|---------------------|
| 2803878 | 8/72 mm, BB, F71 Messing poliert | 37-47 | 1 Grt. | 1 Grt. | 69.1.018 | 4012789203394 | 31,77 |



Lieferung nur eingeschränkt möglich.
Kein Express und Lieferung nach: DK, EE, FI,
GB, GR, HU, IE, LT, LV, NO, SE, SK, TR.

Alle Preise verstehen sich als
unverbindliche Preisempfehlungen
des E/D/E.



BM1/163

Zimmertür-Drückerlochteil 108 Z

8 mm Vierkant EI ROWE.

| Richtung | PE | VE | Kennzeichen | EAN (GTIN) | Preis netto € |
|----------|---------|-----------|-------------|---------------|---------------|
| links | 1 Stück | 1/6 Stück | 23.1.027 | 4330816001738 | 49,01 |
| rechts | 1 Stück | 1/6 Stück | 23.1.027 | 4330816001745 | 49,01 |

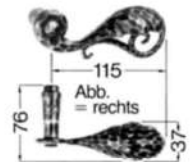

Haustür-Drückerlochteil 108 H

10 mm Vierkant EI ROWE.

| Richtung | PE | VE | Kennzeichen | EAN (GTIN) | Preis netto € |
|----------|---------|-----------|-------------|---------------|---------------|
| links | 1 Stück | 1/4 Stück | 95.1.030 | 4330816001752 | 55,71 |
| rechts | 1 Stück | 1/4 Stück | 95.1.030 | 4330816001769 | 55,71 |

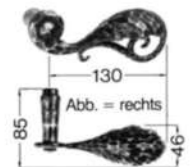

Zimmertür-Drückerlochteil 112 Z

8 mm Vierkant EI ROWE.

| Richtung | PE | VE | Kennzeichen | EAN (GTIN) | Preis netto € |
|----------|---------|------------|-------------|---------------|---------------|
| links | 1 Stück | 1/10 Stück | 84.1.017 | 4330816001776 | 32,11 |
| rechts | 1 Stück | 1/10 Stück | 84.1.017 | 4330816001783 | 32,11 |

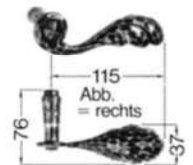

Haustür-Drückerlochteil 112 H

10 mm Vierkant EI ROWE.

| Richtung | PE | VE | Kennzeichen | EAN (GTIN) | Preis netto € |
|----------|---------|-----------|-------------|---------------|---------------|
| links | 1 Stück | 1/4 Stück | 07.1.022 | 4330816001790 | 39,73 |
| rechts | 1 Stück | 1/4 Stück | 07.1.022 | 4330816001806 | 39,73 |

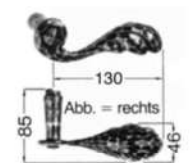

Zimmertür-Drückerlochteil 170 Z

8 mm Vierkant EI ROWE.

| Richtung | PE | VE | Kennzeichen | EAN (GTIN) | Preis netto € |
|----------|---------|------------|-------------|---------------|---------------|
| links | 1 Stück | 1/10 Stück | 60.1.017 | 4330816001813 | 31,67 |
| rechts | 1 Stück | 1/10 Stück | 60.1.017 | 4330816001820 | 31,67 |



Haustür-Drückerlochteil 170 H

10 mm Vierkant EI ROWE.

| Richtung | PE | VE | Kennzeichen | EAN (GTIN) | Preis netto € |
|----------|---------|-----------|-------------|---------------|---------------|
| links | 1 Stück | 1/6 Stück | 15.1.021 | 4330816001837 | 38,07 |
| rechts | 1 Stück | 1/6 Stück | 15.1.021 | 4330816001844 | 38,07 |



Zimmertür-Drückerlochteil 182 Z

8 mm Vierkant EI ROWE.

| Richtung | PE | VE | Kennzeichen | EAN (GTIN) | Preis netto € |
|----------|---------|------------|-------------|---------------|---------------|
| links | 1 Stück | 1/10 Stück | 14.1.015 | 4330816001851 | 27,26 |
| rechts | 1 Stück | 1/10 Stück | 14.1.015 | 4330816001868 | 27,26 |



Zimmertür-Langschild 208 Z

72 mm, Befestigung: 2 Stück 4 x 20 mm Halbrundkopf-Schrauben (gehören nicht zum Lieferumfang), EI ROWE.

| Lochung | PE | VE | Kennzeichen | EAN (GTIN) | Preis netto € |
|---------|---------|------------|-------------|---------------|---------------|
| PZ | 1 Stück | 1/12 Stück | 89.1.008 | 4330816001950 | 16,00 |



Lieferung nur eingeschränkt möglich.
Kein Express und Lieferung nach: DK, EE, FI,
GB, GR, HU, IE, LT, LV, NO, SE, SK, TR.

Alle Preise verstehen sich als
unverbindliche Preisempfehlungen
des E/D/E.



BM1/165

Haustür-Langschild 208 H

92 mm, Befestigung: 2 Stück 5 x 20 mm Halbrundkopf-Schrauben (gehören nicht zum Lieferumfang), EI ROWE.

| Lochung | PE | VE | Kennzeichen | EAN (GTIN) | Preis netto € |
|---------|---------|------------|-------------|---------------|---------------|
| PZ | 1 Stück | 1/10 Stück | 35.1.011 | 4330816001967 | 20,43 |



Zimmertür-Langschild 270 Z

72 mm, Befestigung: 2 Stück 4 x 20 mm Halbrundkopf-Schrauben (gehören nicht zum Lieferumfang), EI ROWE.

| Lochung | PE | VE | Kennzeichen | EAN (GTIN) | Preis netto € |
|---------|---------|------------|-------------|---------------|---------------|
| PZ | 1 Stück | 1/12 Stück | 53.1.008 | 4330816002018 | 15,36 |



Haustür-Langschild 270 H

92 mm, Befestigung: 2 Stück 5 x 20 mm Halbrundkopf-Schrauben (gehören nicht zum Lieferumfang), EI ROWE.

| Lochung | PE | VE | Kennzeichen | EAN (GTIN) | Preis netto € |
|---------|---------|------------|-------------|---------------|---------------|
| PZ | 1 Stück | 1/10 Stück | 66.1.009 | 4330816002025 | 17,39 |



Drücker-Rosette 282

Befestigung: 2 Stück M5 x 16 mm Linsensenkopf-Schrauben (Metall) oder 2 Stück M5 x 20 mm Linsensenkopf-Schrauben (Holz/gehören nicht zum Lieferumfang), EI ROWE.

| PE | VE | Kennzeichen | EAN (GTIN) | Preis netto € |
|---------|------------|-------------|---------------|---------------|
| 1 Stück | 1/10 Stück | 23.1.004 | 4330816002155 | 7,62 |

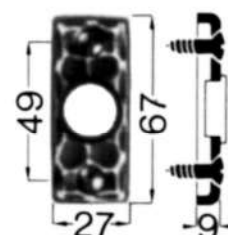

Schlüssel-Rosette 283

Befestigung: 2 Stück M5 x 16 mm Linsenkopf-Schrauben (Metall) oder 2 Stück M5 x 20 mm Linsenkopf-Schrauben (Holz/gehören nicht zum Lieferumfang), EI ROWE.

| Lochung | PE | VE | Kennzeichen | EAN (GTIN) | Preis netto € |
|---------|---------|------------|-------------|---------------|---------------|
| PZ | 1 Stück | 1/10 Stück | 98.1.003 | 4330816002179 | 7,17 |

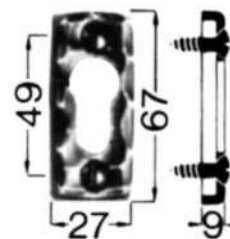

Haustür-Knopflangschild 316/208 H

92 mm; PZ Befestigung: 2 Stück 5 x 20 mm Halbrundkopf-Schrauben (gehören nicht zum Lieferumfang), EI ROWE.

| PE | VE | Kennzeichen | EAN (GTIN) | Preis netto € |
|---------|-----------|-------------|---------------|---------------|
| 1 Stück | 1/2 Stück | 68.1.028 | 4330816002278 | 51,63 |

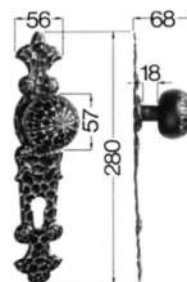

Türkнопf auf Rosette 355

Befestigung: 3 Stück 4 x 20 mm Halbrundkopf-Schrauben (gehören nicht zum Lieferumfang), EI ROWE.

| PE | VE | Kennzeichen | EAN (GTIN) | Preis netto € |
|---------|-----------|-------------|---------------|---------------|
| 1 Stück | 1/6 Stück | 53.1.024 | 4330816002315 | 44,16 |

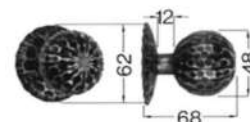

Drehbarer Haustürkнопf 3161

10 mm Vierkant, EI ROWE.

| PE | VE | Kennzeichen | EAN (GTIN) | Preis netto € |
|---------|-----------|-------------|---------------|---------------|
| 1 Stück | 1/6 Stück | 46.1.027 | 4330816002322 | 49,42 |



Hausnummern 015

In Blisterverpackung, 4 mm Flachmaterial, Fläche gehämert, komplett mit Dübel und Stiften zum Einschlagen, Höhe 120 mm. EI ROWE.

| Nr. | Kennzeichen | EAN (GTIN) | Preis netto € |
|-----|-------------|---------------|---------------|
| „1“ | 14.1.009 | 4330816002377 | 16,45 |
| „2“ | 14.1.009 | 4330816002384 | 16,45 |
| „3“ | 14.1.009 | 4330816002391 | 16,45 |
| „4“ | 14.1.009 | 4330816002407 | 16,45 |



Lieferung nur eingeschränkt möglich.
Kein Express und Lieferung nach: DK, EE, FI,
GB, GR, HU, IE, LT, LV, NO, SE, SK, TR.

Alle Preise verstehen sich als unverbindliche Preisempfehlungen des E/D/E.



BM1/167

Türbeschlag, Serie Paris K138/15/15S

HOPPE-Kunststoff-Innentür-Rosetten-Garnitur (Türgriff-Garnitur): Türgriffe fest/drehbar gelagert mit HOPPE-Vollvierkantstift-Verbindung, Rosetten mit Kunststoff-Unterkonstruktion und Stütznocken; verdeckte, durchgehende Verschraubung mit selbstschneidenden Gewindeschrauben.

HOPPE 
Der gute Griff.

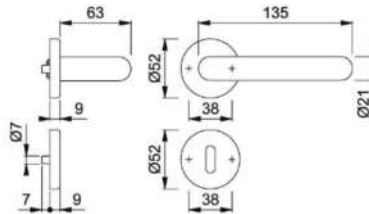

| Lief.-Art.-Nr. | Ausführung | für Türstärke mm | PE | VE | Kenn- zeichen | EAN (GTIN) | Preis netto € |
|----------------|--|---------------------|--------|--------|------------------|---------------|---------------------|
| 669196 | 8 mm, BB, F9016 weiß | 40-44 | 1 Grt. | 1 Grt. | 37.1.008 | 4011952046103 | 14,22 |
| 666973 | 8 mm, WC rot/weiß, F9016 weiß | 40-44 | 1 Grt. | 1 Grt. | 34.1.013 | 4011952046042 | 22,68 |
| 505234 | 8 mm, PZ, F9016 weiß | 40-44 | 1 Grt. | 1 Grt. | 04.1.006 | 4012789249170 | 10,27 |
| 669905 | 8 mm, BB, F9005 schwarz | 40-44 | 1 Grt. | 1 Grt. | 37.1.008 | 4011952046073 | 14,22 |
| 697885 | 8 mm, WC rot/weiß, F9005 schwarz | 40-44 | 1 Grt. | 1 Grt. | 34.1.013 | 4011952046011 | 22,68 |

Türbeschlag, Serie Baden K138L/15/15S

HOPPE-Kunststoff-Innentür-Rosetten-Garnitur, Türgriffe fest/drehbar gelagert, Rosetten mit Kunststoff-Unterkonstruktion und Stütznocken, Vollvierkantstift-Verbindung, verdeckte, durchgehende Verschraubung mit selbstschneidenden Gewindeschrauben.

HOPPE 
Der gute Griff.

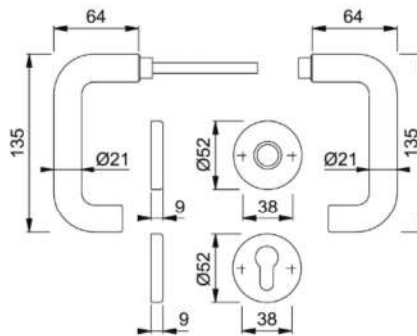

| Lief.-Art.-Nr. | Ausführung | für Türstärke mm | PE | VE | Kenn- zeichen | EAN (GTIN) | Preis netto € |
|----------------|-------------------------|---------------------|--------|--------|------------------|---------------|---------------------|
| 505135 | 8 mm, BB, F9016 weiß | 40-44 | 1 Grt. | 1 Grt. | 04.1.006 | 4012789244755 | 10,27 |
| 635580 | 8 mm, WC, F9016 weiß | 40-44 | 1 Grt. | 1 Grt. | 52.1.008 | 4012789243680 | 14,48 |

Kurzschild für Kastenschlösser

- Kurzschild
- PZ-gelocht
- Entfernung 55 mm
- Schwarz lackiert

| | Kennzeichen | EAN (GTIN) | Preis netto € |
|--|-------------|---------------|---------------|
| | 86.1.001 | 4002730114497 | 3,36 |

Türbeschlag, Serie Baden
K58/15/15S/138L

HOPPE-Kunststoff-Innentür-Rosetten-Garnitur (Türgriff-Garnitur): Türgriffe fest/drehbar gelagert mit HOPPE-Vollvierkantstift-Verbindung, Rosetten mit Kunststoff-Unterkonstruktion und Stütznocken; verdeckte, durchgehende Verschraubung mit selbstschneidenden Gewindeschrauben.

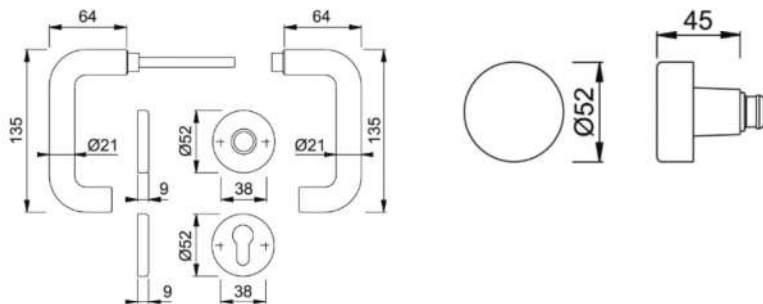

| Lief.-Art.-Nr. | Ausführung | für Türstärke mm | PE | VE | Kennzeichen | EAN (GTIN) | Preis netto € |
|----------------|--------------------------------------|---------------------|--------|--------|-------------|---------------|---------------|
| 544332 | Wechselgarnitur 8 mm, PZ, F9016 weiß | 40-44 | 1 Grt. | 1 Grt. | 21.1.014 | 4012789243956 | 24,16 |



Lieferung nur eingeschränkt möglich.
Kein Express und Lieferung nach: DK, EE, FI, GB, GR, HU, IE, LT, LV, NO, SE, SK, TR.

Alle Preise verstehen sich als unverbindliche Preisempfehlungen des E/D/E.



Patentschraub-Wechselstift

Für einseitig gebohrte Türen.

Schraub-Wechselstift für einseitig gebohrte Türen

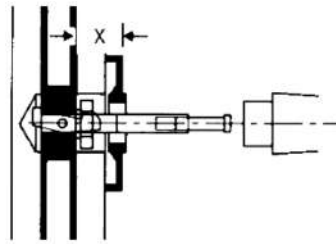



| Abmessung | für Maß X | Kennzeichen | EAN (GTIN) | Preis netto |
|-----------|-----------|-------------|---------------|-------------|
| mm | mm | | | € |
| 8 x 80 | 40 bis 48 | 24.1.003 | 4332163285878 | 5,84 |

Schraub-Wechselstift

Mit Schraube M5 x 23 mm, zur einseitigen Befestigung von Drückerlochteilen.

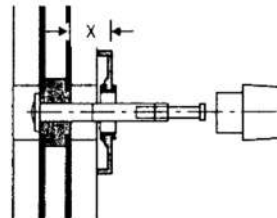
Schraub-Wechselstift für durchgebohrte Türen



| Abmessung | für Maß X | Kennzeichen | EAN (GTIN) | Preis netto |
|-----------|-----------|-------------|---------------|-------------|
| mm | mm | | | € |
| 8 x 60 | 17 bis 25 | 64.1.000 | 4330816002704 | 1,15 |

Profil-Wechselstift mit Gewinderolle M12

Für Knopfschilder oder Wechselgarnituren, verzinkt.
Die Maße beziehen sich auf die Gesamtlänge (= inklusive Gewinde).

| Abmessung | Kennzeichen | EAN (GTIN) | Preis netto |
|-----------|-------------|---------------|-------------|
| mm | | | € |
| 8 x 100 | 31.1.001 | 4330816264676 | 2,35 |



Schraubstift

Als Hilfslösung für die Fertigung eines Drückerpaares aus 2 Türdrückerlochteilen.

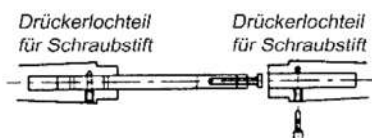

| Größe mm | für Türstärke mm | Kenn- zeichen | EAN (GTIN) | Preis netto € |
|-------------|---------------------|------------------|---------------|---------------------|
| 8 x 110 | 38-60 | 47.1.001 | 4330816002551 | 2,65 |
| 8 x 130 | 60-80 | 64.1.001 | 4330816002568 | 2,95 |
| 8 x 150 | 80-100 | 76.1.001 | 4330816002575 | 3,17 |
| 10 x 150 | 80-100 | 77.1.002 | 4330816264690 | 4,99 |

Vierkant-Vollstifte

Beidseitig angefast, verzinkt.

| Größe mm | Kenn- zeichen | EAN (GTIN) | Preis netto € |
|-------------|------------------|---------------|---------------------|
| 8 x 80 | 29.1.000 | 4330816264720 | 0,52 |
| 8 x 100 | 31.1.000 | 4330816264744 | 0,56 |



Olivenstift

Beidseitig angefast, verzinkt.

| Größe mm | Kenn- zeichen | EAN (GTIN) | Preis netto € |
|-------------|------------------|---------------|---------------------|
| 7 x 80 | 19.1.000 | 4330816264751 | 0,33 |



FDW-Profilstift

HOPPE-FDW-Profilstift: aus Eisen; Achtung: Dieser Stift ist nur bei Knopfschildern bzw. bei Wechsel-Garnituren mit Knopf einsetzbar!

M12 x 1,25 mm.

| Lief.-Art.-Nr. | Abmessung mm | Kenn- zeichen | EAN (GTIN) | Preis netto € |
|----------------|-----------------|------------------|---------------|---------------------|
| 6078810 | 8 x 80 | 58.1.002 | 4012789251104 | 4,39 |
| 823246 | 8 x 100 | 58.1.002 | 4012789251111 | 4,39 |
| 823277 | 8 x 120 | 58.1.002 | 4012789251128 | 4,39 |
| 820849 | 8 x 140 | 89.1.002 | 4012789251135 | 4,91 |
| 6078893 | 10 x 100 | 60.1.004 | 4012789251159 | 7,82 |
| 8047011 | 8 x 80 | 58.1.002 | 4012789569018 | 4,38 |
| 6078901 | 10 x 120 | 60.1.004 | 4012789251166 | 7,82 |

HOPPE 
Der gute Griff.



Feuerschutz-Antipanik-Vierkantvollstift

HOPPE-FSAP-Vollstift: aus Eisen, symmetrisch geteilt, für Feuerschutz-Antipanik-Garnituren.

| Lief.-Art.-Nr. | Abmessung mm | Kenn- zeichen | EAN (GTIN) | Preis netto € |
|----------------|-----------------|------------------|---------------|---------------------|
| 4841346 | 9 x 114 | 00.1.007 | 4012789158588 | 11,91 |
| 1937364 | 9 x 134 | 48.1.007 | 4012789729290 | 12,71 |

HOPPE 
Der gute Griff.



Lieferung nur eingeschränkt möglich.
Kein Express und Lieferung nach: DK, EE, FI,
GB, GR, HU, IE, LT, LV, NO, SE, SK, TR.

Alle Preise verstehen sich als
unverbindliche Preisempfehlungen
des E/D/E.



BM1/171

Profilstift, 8 mm

- Zimmertür-Vierkantstift aus Eisen
- Für Türstärke 81-90 mm
- Für durchgebohrte Türen

| Lief.-Art.-Nr. | Abmessung mm | Türstärke min. mm | Türstärke max. mm | Kenn- zeichen | EAN (GTIN) | Preis netto € |
|----------------|-----------------|----------------------|----------------------|------------------|---------------|---------------------|
| 4495150 | 8 x 100 | 41 | 50 | 25.1.001 | 4012789062090 | 2,12 |
| 4495176 | 8 x 140 | 81 | 90 | 56.1.001 | 4012789062120 | 2,65 |
| 4528745 | 8 x 160 | 101 | 110 | 56.1.001 | 4012789062144 | 2,65 |

HOPPE 
Der gute Griff.



Profilstift, 10 mm

- Haustür-Vierkantstift aus Eisen
- Für Türstärke 61-70 mm
- Für durchgebohrte Türen

| Lief.-Art.-Nr. | Abmessung mm | Türstärke max. mm | Türstärke min. mm | Kenn- zeichen | EAN (GTIN) | Preis netto € |
|----------------|-----------------|----------------------|----------------------|------------------|---------------|---------------------|
| 4535674 | 10 x 120 | 70 | 61 | 27.1.003 | 4012789062168 | 5,55 |
| 4535682 | 10 x 160 | 110 | 101 | 58.1.003 | 4012789062175 | 6,09 |

HOPPE 
Der gute Griff.



Profilstift I, 8 mm

- Zimmertür-Wechselstift aus Eisen
- Für Griffplatte
- Für durchgebohrte Türen

| Lief.-Art.-Nr. | Abmessung mm | Kenn- zeichen | EAN (GTIN) | Preis netto € |
|----------------|-----------------|------------------|---------------|---------------------|
| 519217 | 8 x 60 | 48.1.001 | 4012789062298 | 2,52 |
| 6706220 | 8 x 80 | 48.1.001 | 4012789062304 | 2,52 |
| 4546572 | 10 x 80 | 51.1.003 | 4012789062335 | 5,97 |

HOPPE 
Der gute Griff.



Profilstift F/Ei, 10 mm

- Haustür-Wechselstift aus Eisen
- Für Halbgarnituren
- Für einseitig durchgebohrte Türen

| Lief.-Art.-Nr. | Abmessung mm | Kenn- zeichen | EAN (GTIN) | Preis netto € |
|----------------|-----------------|------------------|---------------|---------------------|
| 515073 | 8 x 70 | 89.1.003 | 4012789062359 | 6,62 |
| 4546648 | 8 x 90 | 89.1.003 | 4012789062366 | 6,62 |
| 4578484 | 10 x 80 | 92.1.005 | 4012789062397 | 10,06 |
| 6661250 | 10 x 100 | 92.1.005 | 4012789062410 | 10,06 |

HOPPE 
Der gute Griff.



Befestigungs-Set M6 für Schutz-Wechsel-Garnituren mit Schnellstift

Aus Eisen, 8 mm HOPPE-FDW-Vollstift (bei 10 mm abgesetzter FDW-Vollstift 10 mm auf 8 mm), Unterlegscheibe, Gewindeschrauben M6 nach DIN 965 10.9 mit Kreuzschlitz-Senkkopf, Montage-Hülse, Demontage-Schlüssel, für Schutz-Wechsel-Garnituren, außen mit Knopf 61G, (E/M)86G ES1 (SK2) aus Aluminium, Edelstahl und Messing mit HOPPE-Schnellstift-Verbindung und verdeckter Verschraubung bzw. mit den Innenschildern (E/M)3310 und 2210.

| Lief.-Art.-Nr. | Abmessung mm | für Türstärke mm | Schraubenlänge mm | Kenn- zeichen | EAN (GTIN) | Preis netto € |
|----------------|-----------------|---------------------|----------------------|------------------|---------------|---------------------|
| 3692938 | 8 x 95 | 52-57 | M6 x 65 | 29.1.003 | 4012789723786 | 5,59 |
| 3692954 | 8 x 105 | 62-67 | M6 x 75 | 38.1.003 | 4012789723809 | 5,74 |
| 3692971 | 8 x 110 | 67-72 | M6 x 80 | 38.1.003 | 4012789723823 | 5,74 |
| 3694212 | 10 x 120 | 77-82 | M6 x 90 | 40.1.006 | 4012789726442 | 10,88 |
| 3694255 | 10 x 130 | 87-92 | M6 x 100 | 63.1.006 | 4012789726503 | 11,26 |



HOPPE 
Der gute Griff.

Befestigungs-Set M6 für Profiltüren

- Schrauben-Ø metrisch
- Eisen, verzinkt
- Für Drückergarnituren
- Kreuzschlitz, Senkkopf
- DIN 965-KL, 4.8

| Lief.-Art.-Nr. | Abmessung mm | für Türstärke mm | Schraubenlänge mm | Kenn- zeichen | EAN (GTIN) | Preis netto € |
|----------------|-----------------|---------------------|----------------------|------------------|---------------|---------------------|
| 3437099 | 8 x 140 | 82-87 | M6 x 95 | 56.1.001 | 4012789342543 | 2,65 |
| 3072325 | 8 x 145 | 77-82 | M6 x 90 | 56.1.001 | 4012789370102 | 2,65 |
| 3072405 | 8 x 150 | 82-87 | M6 x 95 | 56.1.001 | 4012789370157 | 2,65 |



HOPPE 
Der gute Griff.

Befestigungs-Sets M6 für SCHUTZBESCHLÄGE, KNOPF/GRIFF

- Material Stift: Eisen
- Ausführung: für Schutz-Wechselgarnitur
- Rollengewinde: M12
- Anzahl Schrauben: 3 St.
- Widerstandsklasse: für ES0 (SK1)
- Norm: DIN 966-10.9

| Lief.-Art.-Nr. | Abmessung mm | für Türstärke mm | Schraubenlänge mm | Kenn- zeichen | EAN (GTIN) | Preis netto € |
|----------------|-----------------|---------------------|----------------------|------------------|---------------|---------------------|
| 1929946 | 8 x 100 | 57-62 | M6 x 70 | 67.1.003 | 4012789726206 | 6,23 |
| 650415 | 8 x 100 | 67-72 | M6 x 75 | 67.1.003 | 4012789477771 | 6,23 |



HOPPE 
Der gute Griff.

Befestigungs-Set-FDW-Profiltuer-Schutzbeschläge

- Schrauben-Ø metrisch
- Eisen, verzinkt
- Für Schutz-Wechselgarnituren
- Kreuzschlitz, Senkkopf
- Widerstandsklasse für ES1/ES2 (SK2/SK3)
- DIN 965-10.9

HOPPE®, Zimmertür-Befestigungsset, Vierkant: 8 mm, Stiftlänge: 170 mm, Schraubendurchmesser metrisch: M6, Schraubenlänge metrisch: 100, Material Stift: Eisen, Oberfläche: verzinkt, Ausführung: für Schutz-Wechselgarnitur, Türstärke min.: 87 mm, Türstärke max.: 92 mm, Antrieb: Kreuzschlitz, Kopfausbildung: Senkkopf, Rollengewinde: M12, Material Schraube: Eisen, Anzahl Schrauben: 3 St., Widerstandsklasse: für ES1/ES2 (SK2/SK3), Norm: DIN 965-10.9

| Lief.-Art.-Nr. | Abmessung mm | für Türstärke mm | Schraubenlänge mm | Kenn- zeichen | EAN (GTIN) | Preis netto € |
|----------------|-----------------|---------------------|----------------------|------------------|---------------|---------------------|
| 3693252 | 8 x 110 | 87-92 | M6 x 80 | 07.1.005 | 4012789724530 | 8,62 |



HOPPE 
Der gute Griff.



Lieferung nur eingeschränkt möglich.
Kein Express und Lieferung nach: DK, EE, FI,
GB, GR, HU, IE, LT, LV, NO, SE, SK, TR.

Alle Preise verstehen sich als
unverbindliche Preisempfehlungen
des E/D/E.



BM1/173

Befestigungs-Sets für Stoßgriffe BS 504

- Paarweise
- Unsichtbar
- Aus Metall gefertigt
- 10 mm Bohrung
- Für Türwerkstoffe Holz und Stahl

| Lief.-Art.-Nr. | für Türstärke | | Kennzeichen | EAN (GTIN) | Preis netto € |
|----------------|---------------|--|-------------|---------------|------------------|
| | mm | | | | |
| 649808 | 67-77 | | 07.1.006 | 4012789309935 | 10,33 |

HOPPE 
Der gute Griff.



Haustür-Stoßgriffbefestigung BS-11

- Einseitige Ausführung

| Lief.-Art.-Nr. | Gewindelänge | | Kennzeichen | EAN (GTIN) | Preis netto € |
|----------------|--------------|--|-------------|---------------|------------------|
| | mm | | | | |
| 1841717 | 20 | | 36.1.004 | 4012789684148 | 7,41 |
| 1841733 | 46 | | 36.1.004 | 4012789684162 | 7,41 |

HOPPE 
Der gute Griff.



Stabilstift

- Zur Verstiftung eines Türdrücker- bzw. Knopfdrückerpaares aus zwei Lochteilen

| Lief.-Art.-Nr. | Größe | für Türstärke | Kennzeichen | EAN (GTIN) | Preis netto € |
|----------------------|---------|---------------|-------------|---------------|------------------|
| | mm | mm | | | |
| 0 05 0102 00826 5700 | 8 x 100 | 36-55 | 63.1.003 | 4015354127415 | 6,17 |
| 0 05 0102 00834 5700 | 8 x 120 | 56-75 | 72.1.003 | 4015354127422 | 6,33 |
| 0 05 0102 00842 5700 | 8 x 140 | 76-95 | 92.1.003 | 4015354127439 | 6,66 |

FSB



Stabil-Wechselstift

- Für durchbohrte Türen

| Lief.-Art.-Nr. | Größe | für Maß X | Kennzeichen | EAN (GTIN) | Preis netto € |
|----------------------|--------|-----------|-------------|---------------|------------------|
| | mm | mm | | | |
| 0 05 0103 00812 5700 | 8 x 65 | 25-34 | 96.1.001 | 4015354127514 | 3,34 |

FSB



Stabil-Wechselstift 05 0107

- Mit Rolle (M12-Gewinde)
- Für drehbare Lagerung im Knopfhals
- Schlüsselweite 13 mm
- Abgesetzt 8 mm Drückerloch, 10 mm Schlossnuss

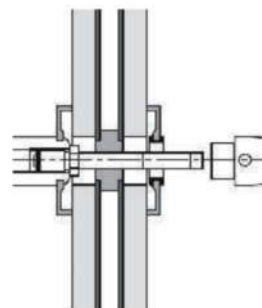

FSB



| Lief.-Art.-Nr. | Größe | für Maß X | Kennzeichen | EAN (GTIN) | Preis netto € |
|----------------------|------------|-----------|-------------|---------------|------------------|
| | mm | mm | | | |
| 0 05 0107 01032 5700 | 8/10 x 115 | 66-75 | 08.1.006 | 4015354127781 | 10,34 |
| 0 05 0107 01036 5700 | 8/10 x 125 | 76-85 | 28.1.006 | 4015354127798 | 10,67 |
| 0 05 0107 01040 5700 | 8/10 x 135 | 86-95 | 47.1.006 | 4015354127804 | 11,00 |
| 0 05 0107 01044 5700 | 8/10 x 145 | 96-105 | 76.1.006 | 4015354127811 | 11,50 |

Wechselvollstift

- Für Rahmendrücker mit Rolle (M12-Gewinde)
- Für drehbare Lagerung im Knopfhals
- Schlüsselweite 13 mm

| Lief.-Art.-Nr. | Größe mm | für Türstärke mm | Kenn- zeichen | EAN (GTIN) | Preis netto € |
|----------------------|-------------|---------------------|------------------|---------------|---------------------|
| 0 05 0108 00932 5700 | 9 x 115 | 65–69 | 68.1.003 | 4015354352107 | 6,26 |



Stabil-Wechselstift 05 0115

- Für einseitig durchbohrte Türen, nicht geeignet für Schlösser mit Klemmnuss

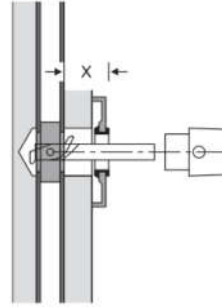

| Lief.-Art.-Nr. | Größe mm | für Maß X mm | Kenn- zeichen | EAN (GTIN) | Preis netto € |
|----------------------|-------------|-----------------|------------------|---------------|---------------------|
| 0 05 0115 10810 5700 | 8 x 60 | 20–24 | 53.1.003 | 4015354909417 | 5,99 |
| 0 05 0115 10812 5700 | 8 x 65 | 30–34 | 63.1.003 | 4015354915340 | 6,17 |
| 0 05 0115 10814 5700 | 8 x 70 | 30–34 | 63.1.003 | 4015354909424 | 6,17 |
| 0 05 0115 10816 5700 | 8 x 75 | 34–39 | 68.1.003 | 4015354915357 | 6,26 |
| 0 05 0115 10818 5700 | 8 x 80 | 40–44 | 68.1.003 | 4015354909431 | 6,26 |
| 0 05 0115 00910 5700 | 9 x 60 | 20–24 | 72.1.003 | 4015354390789 | 6,33 |
| 0 05 0115 00914 5700 | 9 x 70 | 30–34 | 83.1.003 | 4015354390802 | 6,50 |
| 0 05 0115 00918 5700 | 9 x 80 | 40–44 | 92.1.003 | 4015354390833 | 6,66 |
| 0 05 0115 11010 5700 | 10 x 60 | 20–24 | 72.1.003 | 4015354945163 | 6,33 |
| 0 05 0115 11012 5700 | 10 x 65 | 25–29 | 83.1.003 | 4015354945170 | 6,50 |
| 0 05 0115 11014 5700 | 10 x 70 | 30–34 | 83.1.003 | 4015354945187 | 6,50 |
| 0 05 0115 11016 5700 | 10 x 75 | 34–39 | 92.1.003 | 4015354945194 | 6,66 |
| 0 05 0115 11018 5700 | 10 x 80 | 40–44 | 92.1.003 | 4015354945200 | 6,66 |

Stabil-Wechselstift 05 0116

- Für einseitig durchbohrte Türen

Hinweis: Nicht geeignet für Schlösser mit Klemmnuss.

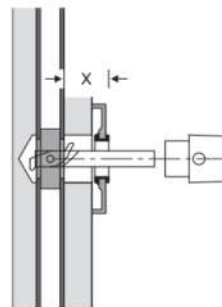

| Lief.-Art.-Nr. | Größe mm | für Maß X mm | Kenn- zeichen | EAN (GTIN) | Preis netto € |
|----------------------|-------------|-----------------|------------------|---------------|---------------------|
| 0 05 0116 11012 5700 | 8/10 x 65 | 25–29 | 88.1.005 | 4015354915364 | 10,00 |
| 0 05 0116 11014 5700 | 8/10 x 70 | 30–34 | 08.1.006 | 4015354915371 | 10,34 |
| 0 05 0116 11016 5700 | 8/10 x 75 | 35–39 | 17.1.006 | 4015354915388 | 10,49 |
| 0 05 0116 11018 5700 | 8/10 x 80 | 40–44 | 28.1.006 | 4015354915395 | 10,67 |
| 0 05 0116 11022 5700 | 8/10 x 90 | 50–54 | 47.1.006 | 4015354915401 | 11,00 |
| 0 05 0116 11026 5700 | 8/10 x 100 | 60–64 | 57.1.006 | 4015354915418 | 11,16 |



Lieferung nur eingeschränkt möglich.
Kein Express und Lieferung nach: DK, EE, FI,
GB, GR, HU, IE, LT, LV, NO, SE, SK, TR.

Alle Preise verstehen sich als
unverbindliche Preisempfehlungen
des E/D/E.



BM1/175

Spezialstift 05 0125

- Für Schlösser mit geteilter Nuss

| Lief.-Art.-Nr. | Größe mm | für Türstärke mm | Kenn- zeichen | EAN (GTIN) | Preis netto € |
|----------------------|-------------|---------------------|------------------|---------------|---------------------|
| 0 05 0125 00303 5700 | 9 x 104 | 48-75 | 61.1.009 | 4015354077352 | 16,33 |
| 0 05 0125 00404 5700 | 9 x 111 | 54-63 | 61.1.009 | 4015354070575 | 16,33 |
| 0 05 0125 00505 5700 | 9 x 118 | 60-69 | 61.1.009 | 4015354077369 | 16,33 |
| 0 05 0125 00606 5700 | 9 x 125 | 66-75 | 39.1.010 | 4015354077109 | 17,67 |
| 0 05 0125 00707 5700 | 9 x 132 | 72-81 | 39.1.010 | 4015354077376 | 17,67 |



Stabil-Wechselstift 05 0177

- Mit Rolle (M12-Gewinde)
- Für drehbare Lagerung im Knopfhals
- Schlüsselweite 13 mm

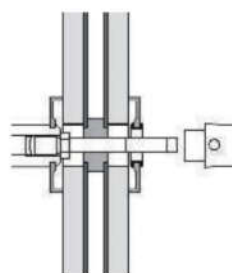

| Lief.-Art.-Nr. | Größe mm | für Türstärke mm | Kenn- zeichen | EAN (GTIN) | Preis netto € |
|----------------------|-------------|---------------------|------------------|---------------|---------------------|
| 0 05 0177 00820 5700 | 8 x 85 | 36-45 | 24.1.003 | 4015354127842 | 5,50 |
| 0 05 0177 00824 5700 | 8 x 95 | 46-55 | 33.1.003 | 4015354127859 | 5,66 |
| 0 05 0177 00828 5700 | 8 x 105 | 56-65 | 53.1.003 | 4015354127866 | 5,99 |
| 0 05 0177 00832 5700 | 8 x 115 | 66-75 | 68.1.003 | 4015354127873 | 6,26 |
| 0 05 0177 00924 5700 | 9 x 95 | 46-55 | 33.1.003 | 4015354127927 | 5,66 |
| 0 05 0177 00928 5700 | 9 x 105 | 56-65 | 53.1.003 | 4015354103648 | 5,99 |
| 0 05 0177 00932 5700 | 9 x 115 | 66-75 | 68.1.003 | 4015354103662 | 6,26 |
| 0 05 0177 01032 5700 | 10 x 115 | 66-75 | 68.1.003 | 4015354127996 | 6,26 |

Vollvierkantstift 05 0172

- Stahl, verzinkt

| Lief.-Art.-Nr. | Vierkant mm | Länge mm | Kenn- zeichen | EAN (GTIN) | Preis netto € |
|----------------------|----------------|-------------|------------------|---------------|---------------------|
| 0 05 0172 00814 5700 | 8 | 70 | 88.1.000 | 4015354041292 | 1,49 |
| 0 05 0172 00826 5700 | 8 | 100 | 08.1.001 | 4015354041322 | 1,83 |
| 0 05 0172 00834 5700 | 8 | 120 | 18.1.001 | 4015354041346 | 2,00 |
| 0 05 0172 00850 5700 | 8 | 160 | 47.1.001 | 4015354140957 | 2,50 |



FS-Vollvierkantstift 05 0173

- Stahl, verzinkt
- Zulassung: für Feuerschutz, für Rauchschutz

Hinweis: Nur in Verbindung mit geprüften FSB FS-Rahmentürdrücker verwendbar.

| Lief.-Art.-Nr. | Vierkant mm | Länge mm | Kenn- zeichen | EAN (GTIN) | Preis netto € |
|----------------------|----------------|-------------|------------------|---------------|---------------------|
| 0 05 0173 01910 5700 | 9 | 60 | 08.1.001 | 4015354434513 | 1,83 |
| 0 05 0173 01914 5700 | 9 | 70 | 18.1.001 | 4015354434520 | 2,00 |
| 0 05 0173 00918 5700 | 9 | 80 | 08.1.001 | 4015354041391 | 1,83 |
| 0 05 0173 01926 5700 | 9 | 100 | 38.1.001 | 4015354434551 | 2,34 |
| 0 05 0173 01938 5700 | 9 | 130 | 66.1.001 | 4015354434582 | 2,83 |
| 0 05 0173 01946 5700 | 9 | 150 | 81.1.001 | 4015354434605 | 3,08 |
| 0 05 0173 01950 5700 | 9 | 160 | 86.1.001 | 4015354434612 | 3,16 |



Vollvierkantstift, abgesetzt 05 0183/05 0184

- Stahl, verzinkt
- Beidseitig abgesetzt

| Lief.-Art.-Nr. | Vierkant mm | Länge mm | Kenn- zeichen | EAN (GTIN) | Preis netto € |
|----------------------|----------------|-------------|------------------|---------------|---------------------|
| 0 05 0183 00934 5700 | 9/8 | 120 | 70.1.002 | 4015354041476 | 4,59 |
| 0 05 0189 01018 5700 | 10/8 | 80 | 36.1.002 | 4015354068718 | 4,01 |
| 0 05 0184 01034 5700 | 10/8 | 120 | 70.1.002 | 4015354041490 | 4,59 |
| 0 05 0184 01038 5700 | 10/8 | 130 | 70.1.002 | 4015354041506 | 4,59 |
| 0 05 0184 01042 5700 | 10/8 | 140 | 79.1.002 | 4015354107936 | 4,75 |



FSB

Gewindestift 05 0402

- Stahl, verzinkt
- Für Stoßgriff

| Lief.-Art.-Nr. | Gewinde | Länge mm | Kenn- zeichen | EAN (GTIN) | Preis netto € |
|----------------------|---------|-------------|------------------|---------------|---------------------|
| 0 05 0402 00601 5700 | M6 | 8 | 44.1.000 | 4015354042022 | 0,76 |
| 0 05 0402 00602 5700 | M6 | 9 | 49.1.000 | 4015354042039 | 0,83 |



FSB

Ausgleichshülse für Fenstergriffe 05 0431 (ohne Abb.)

- FSB-Hülse
- Ausführung: für Fenstergriff
- Einbauort: Flügel

| Lief.-Art.-Nr. | Ausführung | Kenn- zeichen | EAN (GTIN) | Preis netto € |
|----------------------|-----------------------|------------------|---------------|---------------------|
| 0 05 0431 03400 8000 | Ausgleichshülse 12 mm | 49.1.000 | 4015354120959 | 0,83 |

FSB

Kunststoff-Führung 05 0435 (ohne Abb.)

- Aus Kunststoff, schwarz

| Lief.-Art.-Nr. | Innen-Ø mm | Kenn- zeichen | EAN (GTIN) | Preis netto € |
|----------------------|---------------|------------------|---------------|---------------------|
| 0 05 0435 00000 8100 | 18 | 17.1.000 | 4015354042183 | 0,28 |

FSB

Vierkantstift (ohne Abb.)

Mit beidseitiger Schlitzung.

| Größe mm | für Türstärke mm | Kenn- zeichen | EAN (GTIN) | Preis netto € |
|-------------|---------------------|------------------|---------------|---------------------|
| 8 x 100 | 40-60 | 85.1.001 | 4330816264775 | 3,34 |
| 8 x 120 | 60-80 | 17.1.002 | 4330816264782 | 3,90 |
| 8 x 140 | 80-100 | 36.1.002 | 4330816264799 | 4,24 |
| 10 x 120 | 60-80 | 30.1.002 | 4330816264829 | 4,13 |

IS
ROWE

Reduzierhülsen, Metall

Länge: 15 mm.

| Größe mm | Kenn- zeichen | EAN (GTIN) | Preis netto € |
|-------------|------------------|---------------|---------------------|
| 9/8 | 20.1.000 | 4330816264874 | 0,35 |
| 10/9 | 24.1.000 | 4330816264881 | 0,43 |
| 10/8 | 29.1.000 | 4330816264898 | 0,52 |



WILBRA



Lieferung nur eingeschränkt möglich.
Kein Express und Lieferung nach: DK, EE, FI,
GB, GR, HU, IE, LT, LV, NO, SE, SK, TR.

Alle Preise verstehen sich als
unverbindliche Preisempfehlungen
des E/D/E.



BM1/177

Innensechskantschraube (Madenschraube) M6x12

- Für Profilstifte
- Metrisches Gewinde

| Lief.-Art.-Nr. | Schrauben-Ø mm | Länge mm | Kenn- zeichen | EAN (GTIN) | Preis netto € |
|----------------|-------------------|-------------|------------------|---------------|---------------------|
| 4495184 | M6 | 12 | 31.1.000 | 4012789062274 | 0,53 |

HOPPE 
Der gute Griff.



Gewindeschrauben

Eisen.

| Lief.-Art.-Nr. | Abmessung mm | Kenn- zeichen | EAN (GTIN) | Preis netto € |
|----------------|-----------------|------------------|---------------|---------------------|
| 6793566 | M6 x 50 | 31.1.000 | 4012789063943 | 0,53 |

HOPPE 
Der gute Griff.



Zubehör für Schutzgarnituren

- Eisen-Gewindeschrauben-Set M4
- Nach DIN 964
- Mit Schlitz-Linsen-Senkopf und Hülsenmuttern

| Lief.-Art.-Nr. | Abmessung mm | Kenn- zeichen | EAN (GTIN) | Preis netto € |
|----------------|-----------------|------------------|---------------|---------------------|
| 1830946 | M4 x 45 | 22.1.002 | 4012789679328 | 3,77 |

HOPPE 
Der gute Griff.



Kunststoffhülse

- Fenstergriffrosette-Aufsteckring
- Für Stütznocke
- Aus Kunststoff gefertigt
- Oberfläche unbehandelt

| Lief.-Art.-Nr. | Abmessung mm | Farbe | Kenn- zeichen | EAN (GTIN) | Preis netto € |
|----------------|-----------------|---------|------------------|---------------|---------------------|
| 524655 | 10/12 | schwarz | 08.1.000 | 4012789300406 | 0,14 |

HOPPE 
Der gute Griff.



Aufsteckhülsen

Eisen.

| Lief.-Art.-Nr. | Abmessung mm | Kenn- zeichen | EAN (GTIN) | Preis netto € |
|----------------|-----------------|------------------|---------------|---------------------|
| 524624 | 20 x 7/8 | 40.1.000 | 4012789062878 | 0,67 |
| 749171 | 30 x 9/10 | 40.1.000 | 4012789062892 | 0,67 |

HOPPE 
Der gute Griff.



Plastikführungsring Nr. 14

- Türdrücker-Führungsring
- Aus Kunststoff gefertigt

HOPPE 
Der gute Griff.

| Lief.-Art.-Nr. | Farbton | Kennzeichen | EAN (GTIN) | Preis netto € |
|----------------|---------|-------------|---------------|---------------|
| 518487 | weiß | 08.1.000 | 4011952011033 | 0,14 |
| 522514 | braun | 08.1.000 | 4012789067101 | 0,14 |



Aufsteckhülsen

Eisen.

HOPPE 
Der gute Griff.

| Lief.-Art.-Nr. | Abmessung mm | Kennzeichen | EAN (GTIN) | Preis netto € |
|----------------|-----------------|-------------|---------------|---------------|
| 4208751 | 20 x 8/10 | 40.1.000 | 4012789062908 | 0,68 |
| 524631 | 30 x 8/9 | 40.1.000 | 4012789062885 | 0,68 |



Führungsringe aus Nylon

Für Türschilder.

| Lief.-Art.-Nr. | PE | VE | Kennzeichen | EAN (GTIN) | Preis netto € |
|----------------|---------|-----------|-------------|---------------|---------------|
| | 1 Stück | 100 Stück | 12.1.000 | 4330816002766 | 0,22 |



Zubehörbeutel ASL® (ohne Abb.)

- Für ASL® Drückergarnituren 05 0565, Wechselschrauben 05 0566, WC-Garnituren 05 0567
- Vierkantstift 8 mm
- Inklusive Schrauben

FSB

| Lief.-Art.-Nr. | Ausführung mm | für Türstärke mm | Kennzeichen | EAN (GTIN) | Preis netto € |
|----------------------|-----------------------|---------------------|-------------|---------------|---------------|
| 0 05 0565 00801 0000 | 8 x 115 | 39–58 | 77.1.002 | 4015354725734 | 4,70 |
| 0 05 0565 00802 0000 | 8 x 135 | 59–78 | 77.1.002 | 4015354780559 | 4,70 |
| 0 05 0566 00801 0000 | 8 x 95 | 39–58 | 77.1.002 | 4015354780825 | 4,70 |
| 0 05 0566 00802 0000 | 8 x 115 | 59–78 | 77.1.002 | 4015354780832 | 4,70 |
| 0 05 0567 00802 0000 | 8 x 135/8 x 80 für WC | 59–78 | 77.1.002 | 4015354781082 | 4,70 |

Türgriffbefestigung 05 0580 00

- Befestigung: einseitig mit Gewindebuchse
- Kammermaß: 10–30 mm (Dübellänge 34 mm)

FSB

Lieferumfang: 2 Gewindestifte M6 bzw. M8, 2 selbstschneidende Gewindebuchsen aus gehärtetem Stahl, verzinkt

| Lief.-Art.-Nr. | Gewindestifte | Kennzeichen | EAN (GTIN) | Preis netto € |
|----------------------|---------------|-------------|---------------|---------------|
| 0 05 0580 00335 5700 | M8 | 40.1.015 | 4015354399379 | 26,17 |
| 0 05 0580 00435 5700 | M6 | 40.1.015 | 4015354399386 | 26,17 |

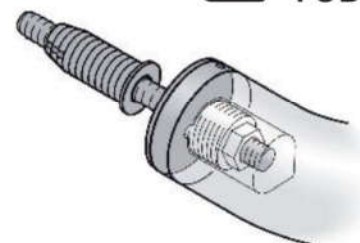

Lieferung nur eingeschränkt möglich.
Kein Express und Lieferung nach: DK, EE, FI,
GB, GR, HU, IE, LT, LV, NO, SE, SK, TR.

Alle Preise verstehen sich als
unverbindliche Preisempfehlungen
des E/D/E.



BM1/179

Türgriffbefestigung 05 0580 04

- Befestigung: einseitig durchgehend

Lieferumfang: 2 Gewindestangen M6 bzw. M8, 2 Befestigungsmuttern mit Abdeckkappe

| Lief.-Art.-Nr. | Gewindestange | Material | für Türstärke mm | Kenn- zeichen | EAN (GTIN) | Preis netto € |
|-------------------------|---------------|-----------|---------------------|------------------|---------------|---------------------|
| 0 05 0580 04355 6204 | M8 | Edelstahl | 55–64 | 40.1.015 | 4015354114774 | 26,17 |
| 0 05 0580 04365 6204 | M8 | Edelstahl | 65–74 | 40.1.015 | 4015354114828 | 26,17 |

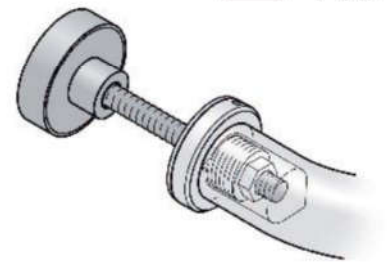

FSB

Türgriffbefestigung 05 0583 003

- Befestigung: einseitig mit Gewindebuchse
- Kammermaß: 10–30 mm (Dübellänge 34 mm)

Lieferumfang: 2 Senkschrauben M8 aus Edelstahl, 2 selbstschneidende Gewindebuchsen aus gehärtetem Stahl, verzinkt, 2 Kunststoffunterlegscheiben

| Lief.-Art.-Nr. | Kenn- zeichen | EAN (GTIN) | Preis netto € |
|----------------------|------------------|---------------|---------------------|
| 0 05 0583 00335 6204 | 37.1.021 | 4015354399409 | 36,33 |

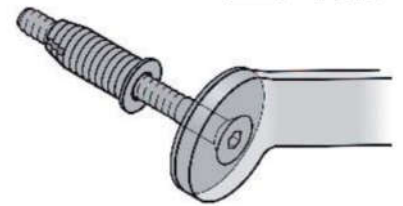

FSB

Türgriffbefestigung 05 0583 030

- Befestigung: paarweise durchgehend

Lieferumfang: 2 Senkschrauben M8 mit Hülsenmutter M8 aus Edelstahl, 4 Kunststoffunterlegscheiben

| Lief.-Art.-Nr. | für Türstärke mm | Kenn- zeichen | EAN (GTIN) | Preis netto € |
|----------------------|---------------------|------------------|---------------|---------------------|
| 0 05 0583 03054 6204 | 54–63 | 40.1.015 | 4015354116570 | 26,17 |
| 0 05 0583 03064 6204 | 64–73 | 40.1.015 | 4015354116587 | 26,17 |
| 0 05 0583 03074 6204 | 74–83 | 40.1.015 | 4015354116594 | 26,17 |

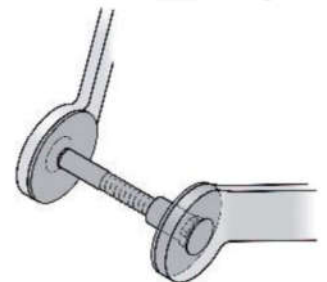

FSB

Türgriffbefestigung 05 0585 003

- Befestigung: einseitig mit Gewindebuchse
- Kammermaß: 10–30 mm (Dübellänge 34 mm)

Lieferumfang: 2 Gewindestifte M8, 2 Hutmuttern M8 aus Edelstahl, 2 selbstschneidende Gewindebuchsen aus gehärtetem Stahl, verzinkt, 2 Kunststoffunterlegscheiben

| Lief.-Art.-Nr. | Kenn- zeichen | EAN (GTIN) | Preis netto € |
|----------------------|------------------|---------------|---------------------|
| 0 05 0585 00335 6204 | 78.1.020 | 4015354399423 | 35,33 |

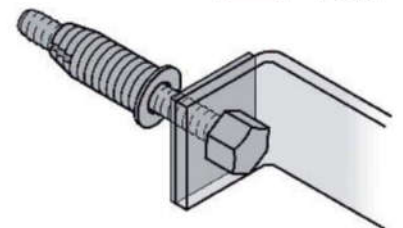

FSB

Neubauschlüssel 714

- Gekröpft, Zinkdruckguss
- 8 mm Vierkant-Loch
- 7–10 mm Vierkant-Stift

| Ausführung | Kenn- zeichen | EAN (GTIN) | Preis netto € |
|------------|------------------|---------------|---------------------|
| vernickelt | 72.1.001 | 4002730101428 | 3,10 |
| verzinkt | 13.1.002 | 4002730121358 | 3,84 |



BEVER
SEIT
1809

Neubauschlüssel 716

- Gekröpft, Temperguss, vernickelt
- 7–10 mm Vierkant-Stift

| Kennzeichen | EAN (GTIN) | Preis netto € |
|-------------|---------------|---------------|
| 13.1.002 | 4002730121341 | 3,84 |



Multischlüssel 739 S

Druckguss, vernickelt, Außenvierkant 6–10 mm, Innenvierkant 6-7-8 mm, Innensechskantschlüssel 3 mm, mit Zylindernase, Messtabelle und Flaschenöffner, SB-verpackt.

| Kennzeichen | EAN (GTIN) | Preis netto € |
|-------------|---------------|---------------|
| 17.1.012 | 4002730104344 | 21,91 |

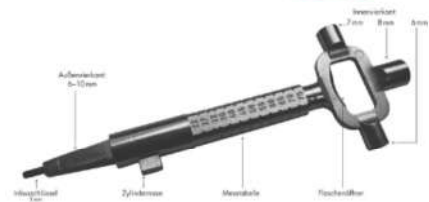

Feuerwehr-Dreikantschlüssel 770.1

Steckschlüssel, seitlich, 17 mm.

| Kennzeichen | EAN (GTIN) | Preis netto € |
|-------------|---------------|---------------|
| 79.1.005 | 4002730111212 | 10,42 |

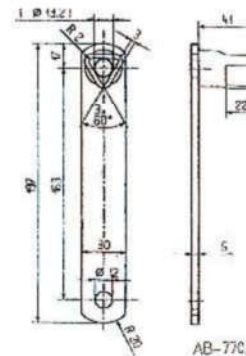

Feuerwehr-Dreikantschlüssel 773.1

Steckschlüssel, gerade, 17 mm.

| Kennzeichen | EAN (GTIN) | Preis netto € |
|-------------|---------------|---------------|
| 20.1.006 | 4002730115777 | 11,16 |

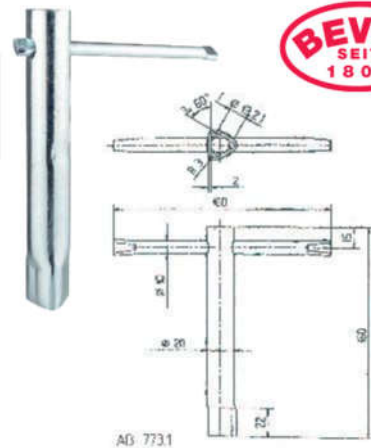

Lieferung nur eingeschränkt möglich.
Kein Express und Lieferung nach: DK, EE, FI,
GB, GR, HU, IE, LT, LV, NO, SE, SK, TR.

Alle Preise verstehen sich als
unverbindliche Preisempfehlungen
des E/D/E.



BM1/181

Dornschlüssel, Vierkant

- Zinkdruckguss

| Ausführung | Durchmesser mm | Kenn- zeichen | EAN (GTIN) | Preis netto € |
|---------------|-------------------|------------------|---------------|---------------------|
| 6 mm Vierkant | 10,5 | 45.1.001 | 4002730101688 | 2,61 |
| 7 mm Vierkant | 12,5 | 55.1.001 | 4002730121372 | 2,78 |
| 8 mm Vierkant | 13,7 | 18.1.002 | 4002730121389 | 3,93 |
| 9 mm Vierkant | 16,4 | 30.1.002 | 4002730121396 | 4,13 |



Dornschlüssel, Dreikant

- Zinkdruckguss

| Ausführung | Durchmesser mm | Kenn- zeichen | EAN (GTIN) | Preis netto € |
|---------------|-------------------|------------------|---------------|---------------------|
| 8 mm Dreikant | 13,7 | 18.1.002 | 4002730127152 | 3,93 |



Dornschlüssel

Zinkdruckguss, SB-verpackt.

| Ausführung | Kenn- zeichen | EAN (GTIN) | Preis netto € |
|---------------|------------------|---------------|---------------------|
| 7 mm Vierkant | 38.1.001 | 4002730102265 | 2,48 |
| 8 mm Vierkant | 44.1.001 | 4002730101404 | 2,60 |

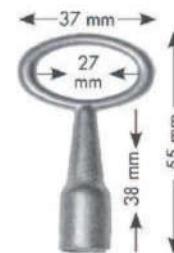

Reduzierhülse

Länge 15 mm, SB-verpackt.

| Ausführung | Kenn- zeichen | EAN (GTIN) | Preis netto € |
|-------------|------------------|---------------|---------------------|
| 9 auf 8 mm | 38.1.001 | 4002730103897 | 2,48 |
| 10 auf 8 mm | 49.1.001 | 4002730103903 | 2,69 |



Stift

- Konisch, 3 x 24 mm

| Kenn- zeichen | EAN (GTIN) | Preis netto € |
|------------------|---------------|---------------------|
| 36.1.000 | 4002730116217 | 0,65 |





▲
Einsteckschlösser
ab Seite 2/3

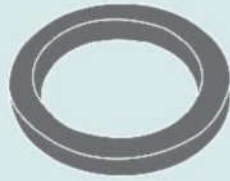

▲
Fitschenringe
ab Seite 2/165



▲
Schließbleche
ab Seite 2/25



▲
Türbänder
ab Seite 2/130



▲
Elektro-Türöffner
ab Seite 2/117



▲
Mehrfachverriegelungen
ab Seite 2/55



▲
Schlüsselanhänger
ab Seite 2/250

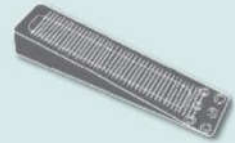

▲
Türkeile
ab Seite 2/156



▲
Fensterfeststeller
ab Seite 2/275



▲
Panik-Mehrfachverriegelungen
ab Seite 2/56



▲
Stangenriegel
ab Seite 2/233



▲
Türpuffer
ab Seite 2/139



▲
Fenstergriffe
ab Seite 2/254

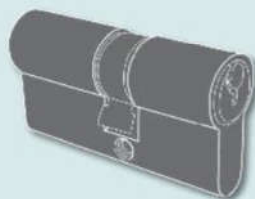

▲
Profilzylinder
ab Seite 2/107



▲
Tor- und Türfeststeller
ab Seite 2/136



▲
Türschließer
ab Seite 2/122



▲
Fensterladen- und Torgehänge
ab Seite 2/172



▲
Schiebetürbeschläge
ab Seite 2/189



▲
Tor- und Türriegel
ab Seite 2/211



▲
Überfallen
ab Seite 2/224



Lieferung nur eingeschränkt möglich.
Kein Express und Lieferung nach: DK, EE, FI,
GB, GR, HU, IE, LT, LV, NO, SE, SK, TR.

Alle Preise verstehen sich als
unverbindliche Preisempfehlungen
des E/D/E.



BM2/1

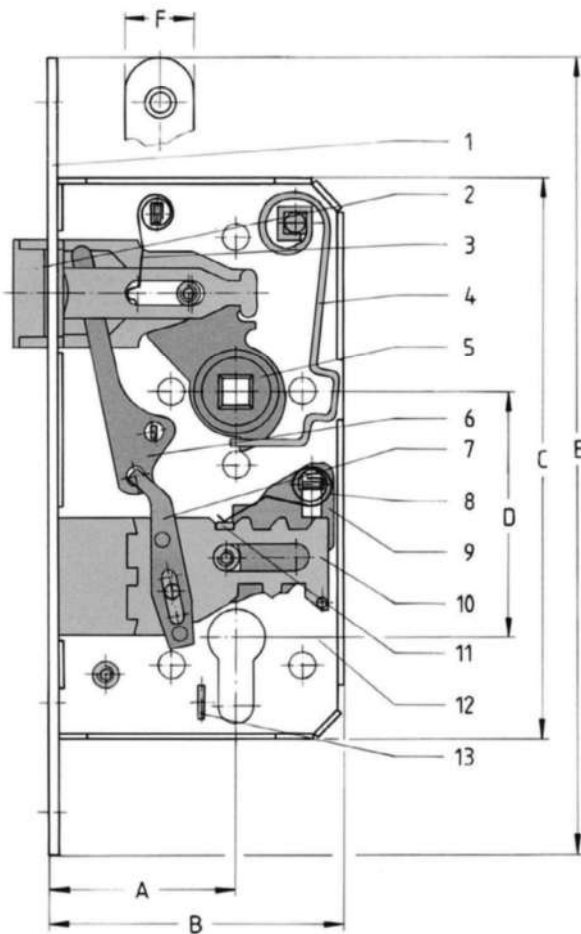

- A Dornmaß
- B Kastenbreite
- C Kastenhöhe
- D Entfernung
- E Stulplänge
- F Stulpbreite

Schlossteile, Maßbezeichnungen

- 1 Stulp
- 2 Falle
- 3 Fallenfeder
- 4 Konterfeder
- 5 Nuss
- 6 Wechsel
- 7 Wechsel/Druckstück
- 8 Zuhaltungsfeder
- 9 Zuhaltung
- 10 Riegel
- 11 Tourstift
- 12 Schlossblech
- 13 Führung für Zylinder-Befestigungsschraube

Türarten

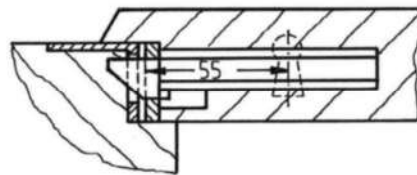

Profil einer Falztür

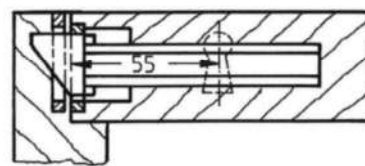

Profil einer Stumpftür

Richtungsbezeichnungen

nach DIN 107

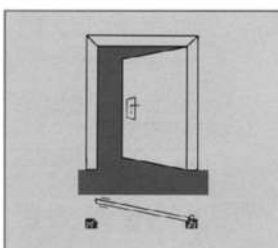

DIN links (rechts einwärts)

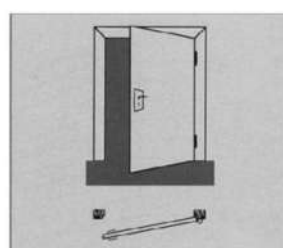

DIN rechts (rechts auswärts)

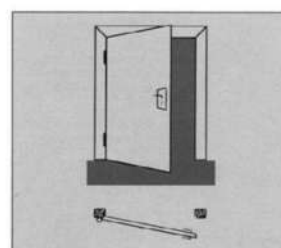

DIN links (links auswärts)

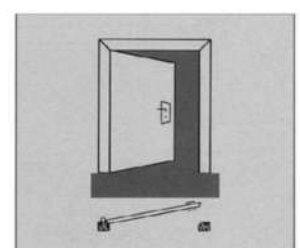

DIN rechts (links einwärts)

Zimmertürschloss

Nach DIN 18251, Klasse 1 für gefälzte Türen, 1-tourig, Dornmaß: 55 mm, Entfernung: 72 mm, Nuss: 8 mm, **Falle und Riegel aus Kunststoff** (Polyamid), ohne Wechsel, ohne Schließblech. Stulp silberfarbig lackiert, **BB**.

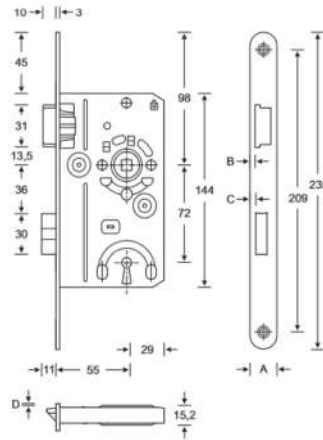

| Richtung | Stulp mm | Ausführung | Kenn- zeichen | EAN (GTIN) | Preis netto € |
|------------|-------------|------------|------------------|---------------|---------------------|
| DIN rechts | 18 | kantig | 60.1.002 | 4012432100025 | 4,68 |
| DIN links | 18 | kantig | 60.1.002 | 4012432100018 | 4,68 |
| DIN rechts | 18 | rund | 60.1.002 | 4012432100049 | 4,68 |
| DIN links | 18 | rund | 60.1.002 | 4012432100032 | 4,68 |
| DIN rechts | 20 | kantig | 60.1.002 | 4012432100063 | 4,68 |
| DIN links | 20 | kantig | 60.1.002 | 4012432100056 | 4,68 |
| DIN rechts | 20 | rund | 60.1.002 | 4012432100087 | 4,68 |
| DIN links | 20 | rund | 60.1.002 | 4012432100070 | 4,68 |

Zimmertürschloss

Nach DIN 18251, Klasse 1 für stumpfe Türen, 1-tourig, Dornmaß: 55 mm, Entfernung: 72 mm, Nuss: 8 mm, **Falle und Riegel aus Kunststoff** (Polyamid), ohne Wechsel, ohne Schließblech. Stulp: 24 mm, kantig, silberfarbig lackiert, **BB**.

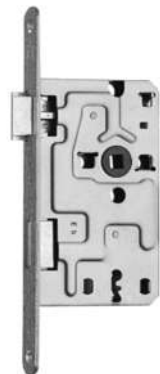
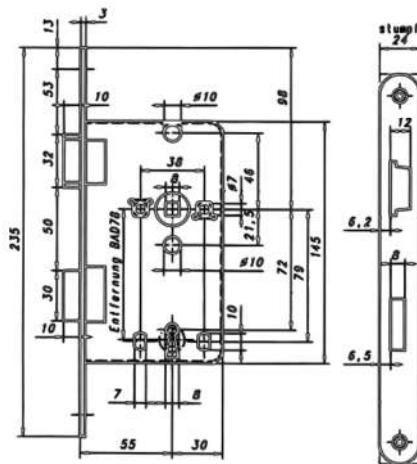

| Richtung | Kenn- zeichen | EAN (GTIN) | Preis netto € |
|------------|------------------|---------------|---------------------|
| DIN rechts | 60.1.002 | 4012432100100 | 4,68 |
| DIN links | 60.1.002 | 4012432100094 | 4,68 |



Lieferung nur eingeschränkt möglich.
Kein Express und Lieferung nach: DK, EE, FI,
GB, GR, HU, IE, LT, LV, NO, SE, SK, TR.

Alle Preise verstehen sich als
unverbindliche Preisempfehlungen
des E/D/E.



BM2/3

Zimmertürschloss

Nach DIN 18251, Klasse 2 für gefälzte Türen, 1-tourig, Dornmaß: 55 mm, Entfernung: 72 mm, Nuss: 8 mm, Falle und Riegel aus Metall (Zinkdruckguss), ohne Wechsel, ohne Schließblech. Stulp silberfarbig lackiert, BB.

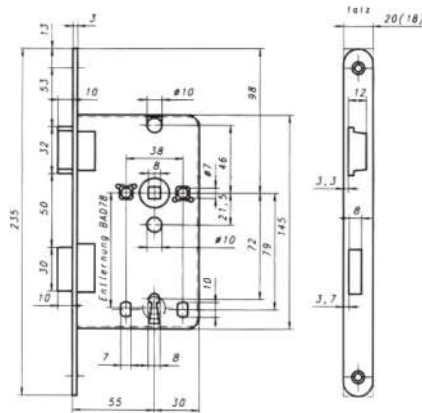

| Richtung | Stulp mm | Ausführung | Kenn- zeichen | EAN (GTIN) | Preis netto € |
|------------|-------------|------------|------------------|---------------|---------------------|
| DIN rechts | 18 | kantig | 42.1.003 | 4012432200022 | 6,15 |
| DIN links | 18 | kantig | 42.1.003 | 4012432200015 | 6,15 |
| DIN rechts | 18 | rund | 42.1.003 | 4012432200046 | 6,15 |
| DIN links | 18 | rund | 42.1.003 | 4012432200039 | 6,15 |
| DIN rechts | 20 | kantig | 42.1.003 | 4012432200060 | 6,15 |
| DIN links | 20 | kantig | 42.1.003 | 4012432200053 | 6,15 |
| DIN rechts | 20 | rund | 42.1.003 | 4012432200084 | 6,15 |
| DIN links | 20 | rund | 42.1.003 | 4012432200077 | 6,15 |

Zimmertürschloss

Nach DIN 18251, Klasse 2 für stumpfe Türen, 1-tourig, Dornmaß: 55 mm, Entfernung: 72 mm, Nuss: 8 mm, Falle und Riegel aus Metall (Zinkdruckguss), ohne Wechsel, ohne Schließblech. Stulp: 24 mm, kantig, silberfarbig lackiert, BB.

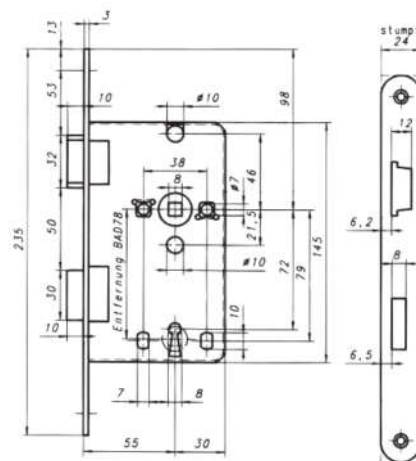

| Richtung | Kenn- zeichen | EAN (GTIN) | Preis netto € |
|------------|------------------|---------------|---------------------|
| DIN rechts | 42.1.003 | 4012432200107 | 6,15 |
| DIN links | 42.1.003 | 4012432200091 | 6,15 |



Zimmertürschloss

Nach DIN 18251, Klasse 2 für gefälzte Türen, 1-tourig, Dornmaß: 55 mm, Entfernung: 72 mm, Nuss: 8 mm, Fal-
le und Riegel Zinkdruckguss, ohne Wechsel, ohne Schließblech. Stulp: 20 mm, rund, Edeldstahl rostfrei, BB.

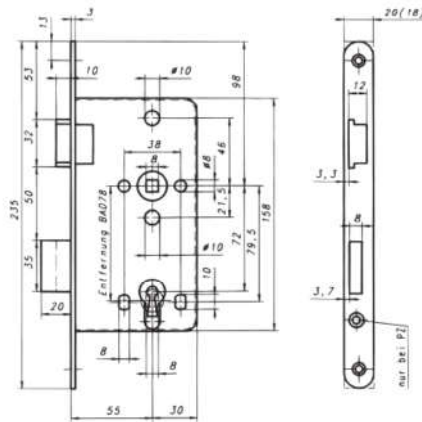

2 Schließtechnik

| Richtung | Kenn- zeichen | EAN (GTIN) | Preis netto € |
|------------|------------------|---------------|---------------------|
| DIN rechts | 57.1.006 | 4012432202194 | 11,83 |
| DIN links | 57.1.006 | 4012432202187 | 11,83 |

Einsteckschloss für Badezimmer Türen

Nach DIN 18251, Klasse 1 für gefälzte Türen, 1-tourig, Dornmaß: 55 mm, Entfernung: 78 mm, Nuss: 8 mm, Fal-
le und Riegel aus Kunststoff (Polyamid), ohne Wechsel, ohne Schließblech. Stulp silberfarbig lackiert, WC.

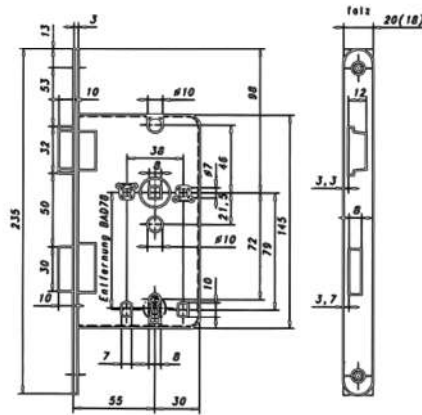

| Richtung | Stulp mm | Ausführung | Kenn- zeichen | EAN (GTIN) | Preis netto € |
|------------|-------------|------------|------------------|---------------|---------------------|
| DIN rechts | 18 | rund | 85.1.002 | 4012432100148 | 5,13 |
| DIN links | 18 | rund | 85.1.002 | 4012432100131 | 5,13 |
| DIN rechts | 20 | kantig | 85.1.002 | 4012432100162 | 5,13 |
| DIN links | 20 | kantig | 85.1.002 | 4012432100155 | 5,13 |
| DIN rechts | 20 | rund | 85.1.002 | 4012432100186 | 5,13 |
| DIN links | 20 | rund | 85.1.002 | 4012432100179 | 5,13 |



Lieferung nur eingeschränkt möglich.
Kein Express und Lieferung nach: DK, EE, FI,
GB, GR, HU, IE, LT, LV, NO, SE, SK, TR.

Alle Preise verstehen sich als
unverbindliche Preisempfehlungen
des E/D/E.



BM2/5

Einsteckschloss für Badezellentüren

Nach DIN 18251, Klasse 2 für gefälzte Türen, 1-tourig, Dornmaß: 55 mm, Entfernung: 78 mm, Nuss: 8 mm, Fal-
le und Riegel aus Metall (Zinkdruckguss), ohne Wechsel, ohne Schließblech. Stulp silberfarbig lackiert, WC.

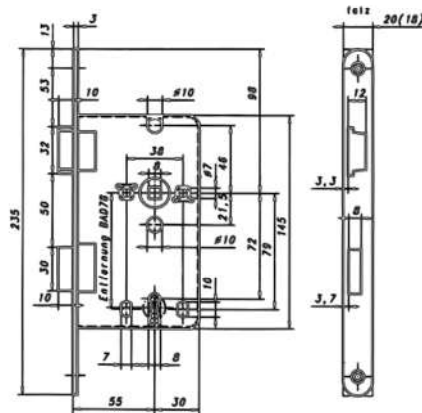

| Richtung | Stulp mm | Ausführung | Kenn- zeichen | EAN (GTIN) | Preis netto € |
|------------|-------------|------------|------------------|---------------|---------------------|
| DIN rechts | 18 | kantig | 59.1.003 | 4012432200121 | 6,47 |
| DIN links | 18 | kantig | 59.1.003 | 4012432200114 | 6,47 |
| DIN rechts | 18 | rund | 59.1.003 | 4012432200145 | 6,47 |
| DIN links | 18 | rund | 59.1.003 | 4012432200138 | 6,47 |
| DIN rechts | 20 | kantig | 59.1.003 | 4012432200169 | 6,47 |
| DIN links | 20 | kantig | 59.1.003 | 4012432200152 | 6,47 |
| DIN rechts | 20 | rund | 59.1.003 | 4012432200183 | 6,47 |
| DIN links | 20 | rund | 59.1.003 | 4012432200176 | 6,47 |

Einsteckschloss für Badezellentüren

Nach DIN 18251, Klasse 2 für gefälzte Türen, 1-tourig, Dornmaß: 55 mm, Entfernung: 78 mm, Nuss: 8 mm, Fal-
le und Riegel Zinkdruckguss, ohne Wechsel, ohne Schließblech. Stulp: 20 mm, rund, Edelstahl rostfrei, WC.

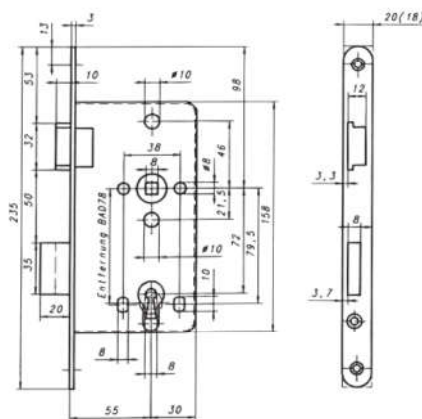

| Richtung | Kenn- zeichen | EAN (GTIN) | Preis netto € |
|------------|------------------|---------------|---------------------|
| DIN rechts | 78.1.006 | 4012432202217 | 12,21 |
| DIN links | 78.1.006 | 4012432202200 | 12,21 |

Einsteckschloss 242 Z

Zimmertürschloss, BB, Klasse 1, Dornmaß: 55 mm, Entfernung: 72 mm, Falle, Riegel und 8-mm-Vierkant-Nuss aus Zinkdruckguss, 1-tourig, mit 1 Schlüssel, SB-verpackt.

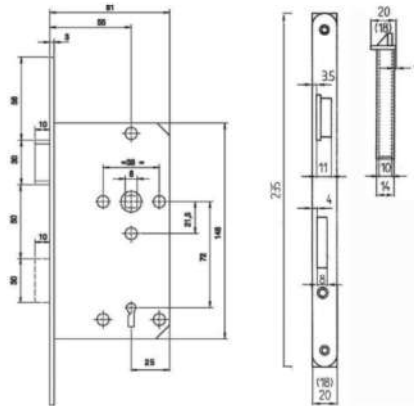

| Richtung | Ausführung | Stulp mm | Kenn- zeichen | EAN (GTIN) | Preis netto € |
|------------|--------------------|---|------------------|---------------|---------------------|
| DIN rechts | für gefälzte Türen | 20 x 235, rund, Edel- stahl rostfrei | 99.1.007 | 4002730104399 | 14,39 |
| DIN links | für gefälzte Türen | 20 x 235, rund, Edel- stahl rostfrei | 99.1.007 | 4002730104382 | 14,39 |
| DIN rechts | für stumpfe Türen | 24 x 235, kantig, sil- berfarbig | 75.1.004 | 4002730101039 | 8,55 |
| DIN links | für stumpfe Türen | 24 x 235, kantig, sil- berfarbig | 75.1.004 | 4002730101022 | 8,55 |

Einsteckschloss 280 K

Badezellenschloss, Falz, Klasse 1, Dornmaß: 55 mm, Entfernung: 78 mm, Falle, Riegel und 8-mm-Vierkant-Nuss aus Kunststoff, 1-tourig, für WC-Garnitur, SB-verpackt.

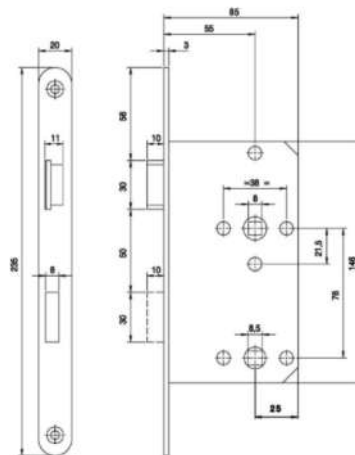

| Richtung | Stulp mm | Kenn- zeichen | EAN (GTIN) | Preis netto € |
|------------|------------------------------|------------------|---------------|---------------------|
| DIN rechts | 20 x 235, rund, silberfarbig | 08.1.004 | 4002730101237 | 7,34 |
| DIN links | 20 x 235, rund, silberfarbig | 08.1.004 | 4002730101220 | 7,34 |

Einsteckschloss 242 P TGL

Zimmertürschloss, PZ, nach DIN/TGL, Dornmaß: 55 mm, Entfernung 72 mm, 8-mm-Vierkant-Nuss, Kasten geschlossen und verzinkt, Falz, Klasse 2, Falle und Nuss aus Temperguss, mit Wechsel, 2-tourig, Stulp 18 x 220 mm, rund, silberfarbig, SB-verpackt.

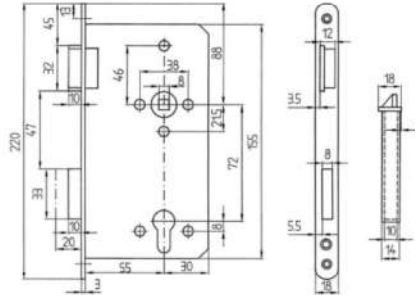

| Richtung | Kennzeichen | EAN (GTIN) | Preis netto € |
|------------|-------------|---------------|---------------|
| DIN rechts | 86.1.005 | 4002730102012 | 10,55 |
| DIN links | 86.1.005 | 4002730102005 | 10,55 |

Einsteckschloss 2420 P

Korridor-türschloss, vorgerichtet für Profilzylinder (PZ), Klasse 2, mit Wechsel, 2-tourig, Stahlriegel nach innen verlängert, Falle aus Zinkdruckguss, 8-mm-Vierkant-Nuss aus Kunststoff mit Stahleinsatz, Dornmaß: 55 mm, Entfernung 72 mm, SB-verpackt.

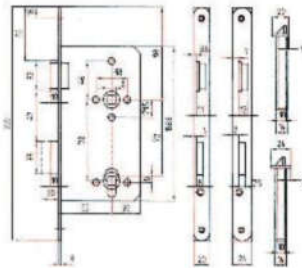

| Richtung | Ausführung | Stulp mm | Kennzeichen | EAN (GTIN) | Preis netto € |
|------------|--------------------|--------------------------------|-------------|---------------|---------------|
| DIN rechts | für gefälzte Türen | 20 x 235, rund, silberfarbig | 87.1.004 | 4002730101053 | 8,77 |
| DIN links | für gefälzte Türen | 20 x 235, rund, silberfarbig | 87.1.004 | 4002730101046 | 8,77 |
| DIN rechts | für stumpfe Türen | 24 x 235, kantig, silberfarbig | 80.1.004 | 4002730101077 | 8,64 |
| DIN links | für stumpfe Türen | 24 x 235, kantig, silberfarbig | 80.1.004 | 4002730101060 | 8,64 |



Lieferung nur eingeschränkt möglich.
Kein Express und Lieferung nach: DK, EE, FI, GB, GR, HU, IE, LT, LV, NO, SE, SK, TR.

Alle Preise verstehen sich als unverbindliche Preisempfehlungen des E/D/E.



Haustür-Einsteckschloss 290 P

Haustürschloss nach DIN 18251-1, Dornmaß: 65 mm, Entfernung: 92 mm, 10-mm-Vierkant-Nuss, Falz, mit Stahlriegel, Falle aus Zinkdruckguss, Nuss aus Tempereguss, mit Wechsel, 2-tourig, SB-verpackt.

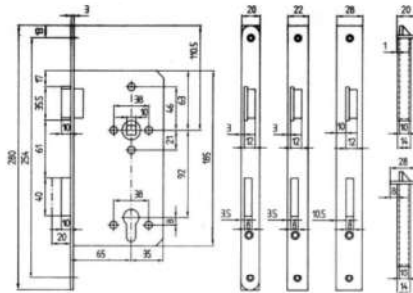

| Richtung | Ausführung | Stulp mm | Kenn- zeichen | EAN (GTIN) | Preis netto € |
|------------|--------------------|--------------------------------|------------------|---------------|---------------------|
| DIN rechts | für gefälzte Türen | 20 x 280, kantig, silberfarbig | 60.1.009 | 4002730101190 | 17,28 |
| DIN links | für gefälzte Türen | 20 x 280, kantig, silberfarbig | 60.1.009 | 4002730101183 | 17,28 |
| DIN rechts | für stumpfe Türen | 28 x 280, kantig, silberfarbig | 79.1.010 | 4002730101213 | 19,43 |

Einsteckschloss 274 P für Glastüren

Für gefälzte Türen, 1-tourig, Entfernung: 72 mm, Nuss: 8 mm, Falle und Riegel aus Metall (Zinkdruckguss), mit Wechsel. Stulp: 20 mm, kantig, silberfarbig lackiert, PZ.

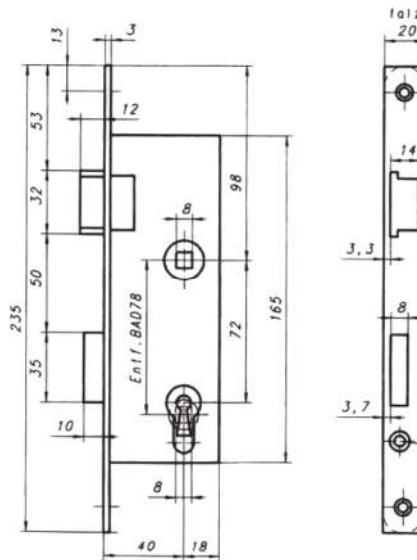

| Richtung | Dorn mm | Kenn- zeichen | EAN (GTIN) | Preis netto € |
|------------|------------|------------------|---------------|---------------------|
| DIN rechts | 30 | 40.1.025 | 4002730101923 | 45,72 |
| DIN links | 30 | 40.1.025 | 4002730101916 | 45,72 |
| DIN rechts | 35 | 40.1.025 | 4002730109929 | 45,72 |
| DIN links | 35 | 40.1.025 | 4002730109936 | 45,72 |
| DIN rechts | 40 | 40.1.025 | 4002730101961 | 45,72 |
| DIN links | 40 | 40.1.025 | 4002730101954 | 45,72 |



Einsteckschloss 521 1/2 PZW für Falztüren

- Einsteck-Glastürschloss
- Für gefälzte Türen
- Riegel 1-tourig
- Entfernung: 72 mm
- Nuss: 8 mm
- Falle und Riegel glasverzinkt
- Verzinkter Kasten
- Stulpoberfläche: altsilberfarbig lackiert

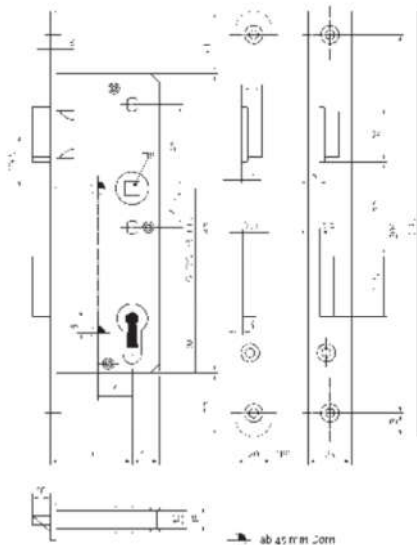

KFV



2 Schließtechnik

| Lief.-Art.-Nr. | Richtung | Dorn mm | Stulp mm | Schließblech | Kenn- zeichen | EAN (GTIN) | Preis netto € |
|----------------|------------|------------|---------------------|--------------|------------------|---------------|---------------------|
| 3325807 | DIN rechts | 45 | 20 x 235, kantig | mit | 51.1.025 | 4053569102872 | 45,93 |
| 3324305 | DIN links | 45 | 20 x 235, kantig | mit | 51.1.025 | 4053569102810 | 45,93 |
| 3325809 | DIN rechts | 50 | 20 x 235, kantig | mit | 49.1.026 | 4053569102889 | 47,68 |
| 3324306 | DIN links | 50 | 20 x 235, kantig | mit | 49.1.026 | 4053569102827 | 47,68 |



Lieferung nur eingeschränkt möglich.
Kein Express und Lieferung nach: DK, EE, FI,
GB, GR, HU, IE, LT, LV, NO, SE, SK, TR.

Alle Preise verstehen sich als
unverbindliche Preisempfehlungen
des E/D/E.



BM2/11

Einsteckschloss 114 1/2 PZW

- Nach DIN 1825-1
- Klasse 2 für gefälzte Türen
- Riegel 2-tourig
- Dornmaß: 55 mm
- Entfernung: 72 mm
- Nuss: 8 mm
- Falle und Riegel glanzverzinkt
- Mit Wechsel
- Ohne Schließblech
- Stulp: altsilberfarbig lackiert
- PZW

KfV

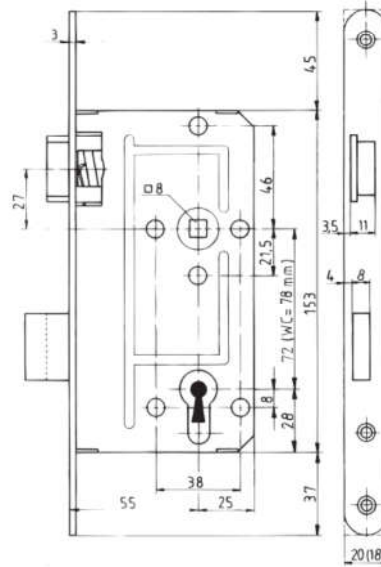

| | | | | | |
|----------------|---------------|---------------|---------------|---------------|---------------|
| Lief.-Art.-Nr. | 3490755 | 3490751 | 3301441 | 3490750 | 3311738 |
| Richtung | DIN rechts | DIN links | DIN rechts | DIN links | DIN rechts |
| Stulp | 18 mm | 18 mm | 18 mm | 18 mm | 20 mm |
| Ausführung | kantig | kantig | rund | rund | kantig |
| Kennzeichen | 18.1.005 | 18.1.005 | 18.1.005 | 18.1.005 | 18.1.005 |
| EAN (GTIN) | 4015501089054 | 4015501089047 | 4015501068813 | 4015501068806 | 4015501070564 |
| Preis netto | 9,33 € | 9,33 € | 9,33 € | 9,33 € | 9,33 € |

| | | | |
|----------------|---------------|---------------|---------------|
| Lief.-Art.-Nr. | 3490753 | 3490756 | 3490752 |
| Richtung | DIN links | DIN rechts | DIN links |
| Stulp | 20 mm | 20 mm | 20 mm |
| Ausführung | kantig | rund | rund |
| Kennzeichen | 18.1.005 | 18.1.005 | 18.1.005 |
| EAN (GTIN) | 4015501070557 | 4015501068561 | 4015501068578 |
| Preis netto | 9,33 € | 9,33 € | 9,33 € |

Einsteckschloss 114 PZW

Für stumpfe Türen, 2-tourig, Dornmaß: 55 mm, Entfernung: 72 mm, Nuss: 8 mm, **Falle und Riegel glanzverzinkt**, mit Wechsel, ohne Schließblech. Stulp: 24 mm, kantig, altsilberfarbig lackiert, **PZW**.

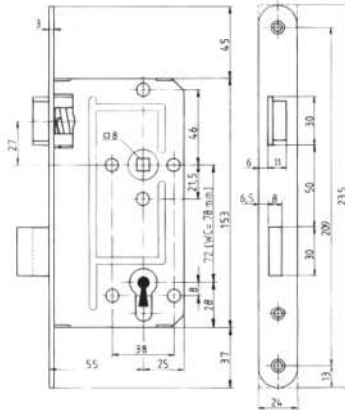

KFV



2 Schließtechnik

| Lief.-Art.-Nr. | Richtung | Kennzeichen | EAN (GTIN) | Preis netto € |
|----------------|------------|-------------|---------------|---------------|
| 3314071 | DIN rechts | 18.1.005 | 4015501070540 | 9,33 |
| 3314072 | DIN links | 18.1.005 | 4015501070533 | 9,33 |

Einsteckschloss

Nach DIN 18251, Klasse 3 für gefälzte Türen, 2-tourig, Dornmaß: 55 mm, Entfernung: 72 mm, Nuss: 8 mm, **Falle und Riegel aus Stahl**, verzinkt, mit thermisch fest verbundenen Führungselementen aus Polyamid zur Geräuschdämpfung im Schloss und an der Falle. Klemmnuss: Stahl mit Polyamidlagerschalen, mit Wechsel, ohne Schließblech. Stulp silberfarbig lackiert, **PZ**.

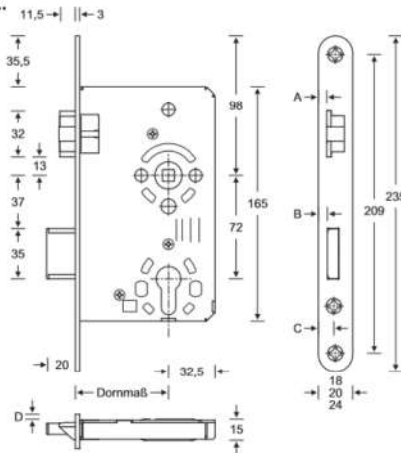

SSF

Die Schlossmarke



| Stulp mm | Ausführung | Richtung | Kennzeichen | EAN (GTIN) | Preis netto € |
|----------|------------|------------|-------------|---------------|---------------|
| 18 | kantig | DIN rechts | 82.1.006 | 4012432312145 | 12,28 |
| 18 | kantig | DIN links | 82.1.006 | 4012432312138 | 12,28 |
| 18 | rund | DIN rechts | 82.1.006 | 4012432312169 | 12,28 |
| 18 | rund | DIN links | 82.1.006 | 4012432312152 | 12,28 |
| 20 | kantig | DIN rechts | 82.1.006 | 4012432312183 | 12,28 |
| 20 | kantig | DIN links | 82.1.006 | 4012432312176 | 12,28 |
| 20 | rund | DIN rechts | 50.1.006 | 4012432310820 | 11,70 |
| 20 | rund | DIN links | 50.1.006 | 4012432310813 | 11,70 |



Lieferung nur eingeschränkt möglich.
Kein Express und Lieferung nach: DK, EE, FI, GB, GR, HU, IE, LT, LV, NO, SE, SK, TR.

Alle Preise verstehen sich als unverbindliche Preisempfehlungen des E/D/E.



BM2/13

Einsteckschloss

Nach DIN 18251, Klasse 3 für stumpfe Türen, 2-tourig, Dornmaß: 55 mm, Entfernung: 72 mm, Nuss: 8 mm, **Falle und Riegel aus Stahl**, verzinkt, mit thermisch fest verbundenen Führungselementen aus Polyamid zur Geräuschdämpfung im Schloss und an der Falle. Klemmnuss: Stahl mit Polyamidlayerschalen, mit Wechsel, ohne Schließblech. Stulp silberfarbig lackiert, **PZ**.

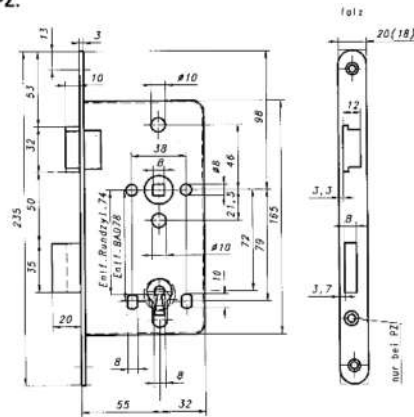

| Ausführung | Richtung | Kennzeichen | EAN (GTIN) | Preis netto € |
|------------|------------|-------------|---------------|---------------|
| kantig | DIN rechts | 82.1.006 | 4012432312206 | 12,28 |
| kantig | DIN links | 82.1.006 | 4012432312190 | 12,28 |

Einsteckschloss

Nach DIN 18251, Klasse 3, Dornmaß: 55 mm, Entfernung: 72 mm, Nuss: 8 mm, **Falle und Riegel aus Stahl**, verzinkt, mit thermisch fest verbundenen Führungselementen aus Polyamid zur Geräuschdämpfung im Schloss und an der Falle. Klemmnuss: Stahl mit Polyamidlayerschalen, mit Wechsel, ohne Schließblech. Stulp Edelstahl, **PZ**.

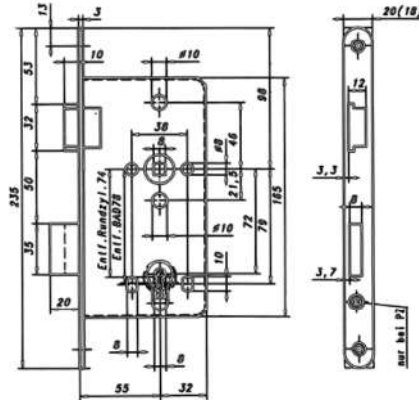

| Stulp mm | Ausführung | Richtung | Kennzeichen | EAN (GTIN) | Preis netto € |
|----------------|--------------------|------------|-------------|---------------|---------------|
| 20 / Edelstahl | für gefälzte Türen | DIN rechts | 20.1.008 | 4012432310165 | 14,75 |
| 20 / Edelstahl | für gefälzte Türen | DIN links | 20.1.008 | 4012432310158 | 14,75 |
| 24 / Edelstahl | für stumpfe Türen | DIN rechts | 82.1.006 | 4012432311117 | 12,28 |
| 24 / Edelstahl | für stumpfe Türen | DIN links | 82.1.006 | 4012432311124 | 12,28 |

Einsteckschloss

Für gefälzte Haustüren, 2-tourig, Dornmaß: 65 mm, Entfernung: 92 mm, Nuss: 10 mm, Falle und Riegel vernickelt, mit Wechsel, ohne Schließblech. Stulp silberfarbig lackiert, PZ.

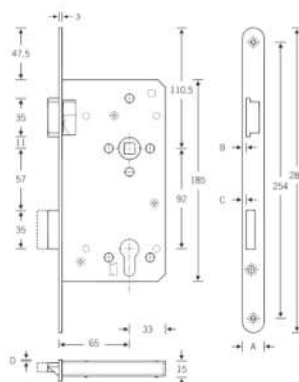

| Richtung | Stulp mm | Ausführung | Kenn- zeichen | EAN (GTIN) | Preis netto € |
|------------|-------------|------------|------------------|---------------|---------------------|
| DIN rechts | 20 | kantig | 12.1.009 | 4012432329785 | 16,42 |
| DIN links | 20 | kantig | 12.1.009 | 4012432329778 | 16,42 |
| DIN rechts | 20 | rund | 12.1.009 | 4012432324315 | 16,42 |
| DIN links | 20 | rund | 12.1.009 | 4012432324308 | 16,42 |

Einsteckschloss

Für gefälzte Haustüren, 2-tourig, Dornmaß: 65 mm, Entfernung: 92 mm, Nuss: 10 mm, Falle und Riegel vernickelt, mit Wechsel, ohne Schließblech. Stulp silberfarbig lackiert, PZ.

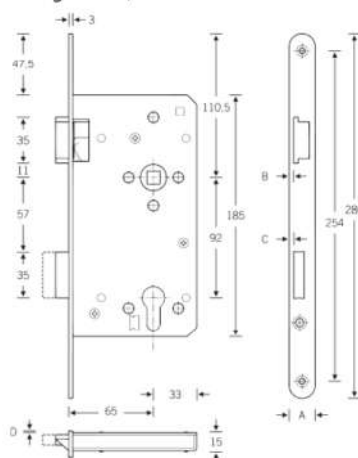

KFV



| Lief.-Art.-Nr. | Richtung | Stulp mm | Ausführung | Kenn- zeichen | EAN (GTIN) | Preis netto € |
|----------------|------------|-------------|------------|------------------|---------------|---------------------|
| 3337538 | DIN rechts | 22 | kantig | 86.1.011 | 4015501072841 | 21,35 |
| 3337537 | DIN links | 22 | kantig | 86.1.011 | 4015501072834 | 21,35 |



Lieferung nur eingeschränkt möglich.
Kein Express und Lieferung nach: DK, EE, FI,
GB, GR, HU, IE, LT, LV, NO, SE, SK, TR.

Alle Preise verstehen sich als
unverbindliche Preisempfehlungen
des E/D/E.



Einsteckschloss 154 PZW

Für stumpfe Haustüren, 2-tourig, Dornmaß: 65 mm, Entfernung: 92 mm, Nuss: 10 mm, Falle und Riegel glanzverzinkt, mit Wechsel, ohne Schließblech. Stulp: 28 mm, kantig, altsilberfarbig lackiert, PZ.

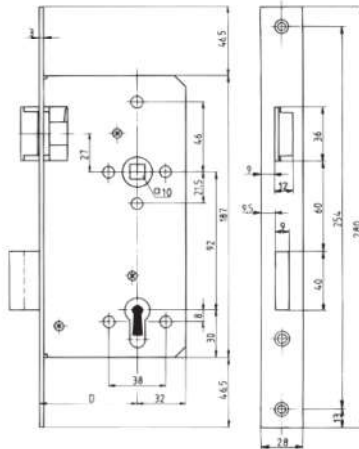
KFV

| Lief.-Art.-Nr. | Richtung | Kennzeichen | EAN (GTIN) | Preis netto € |
|----------------|------------|-------------|---------------|---------------|
| 3356049 | DIN rechts | 18.1.011 | 4015501089078 | 20,13 |
| 3368255 | DIN links | 18.1.011 | 4015501089061 | 20,13 |

Einsteckschloss

Dorn 55 mm, 2-tourig, Stulpmaß: 20 x 150 mm, silberfarbig lackiert, PZ.

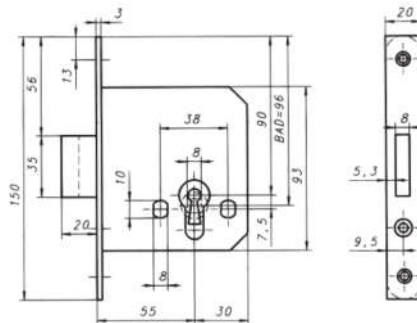
BEVER
SEIT
1809

| Kennzeichen | EAN (GTIN) | Preis netto € |
|-------------|---------------|---------------|
| 21.1.013 | 4002730110314 | 23,79 |

Schiebetürschloss

Mit Zirkelriegel und Schließblech. Dornmaß: 55 mm; Stulp: 20 x 150 mm, kantig, silberfarbig lackiert.

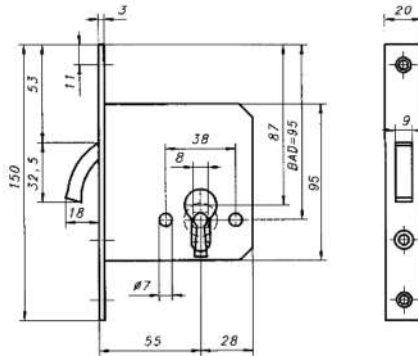

| Ausführung | Kennzeichen | EAN (GTIN) | Preis netto € |
|------------|-------------|---------------|---------------|
| BB | 37.1.024 | 4002730124984 | 43,87 |
| PZ | 37.1.024 | 4002730110444 | 43,87 |

Schiebetürschloss

Mit verschließbarer Hakenfalle und Schließblech. Dorn 55 mm; Stulp: 20 x 180 mm, kantig, silberfarbig lackiert, PZ.

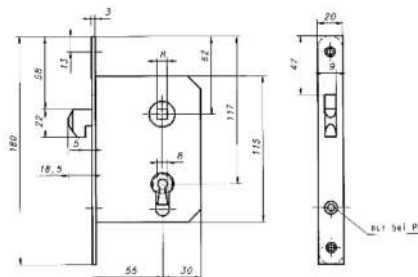

| Kennzeichen | EAN (GTIN) | Preis netto € |
|-------------|---------------|---------------|
| 44.1.033 | 4002730110529 | 60,20 |



Lieferung nur eingeschränkt möglich.
Kein Express und Lieferung nach: DK, EE, FI,
GB, GR, HU, IE, LT, LV, NO, SE, SK, TR.

Alle Preise verstehen sich als unverbindliche Preisempfehlungen des E/D/E.



Schiebetür-Einsteckschloss Serie 71

Mit vernickeltem Zirkelriegel, 1-tourig, und Schließblech 20 x 103 mm, rund.
Dormaß: 55 mm; Stulp: 20 x 150 mm, rund, Edelstahl feingeschliffen.

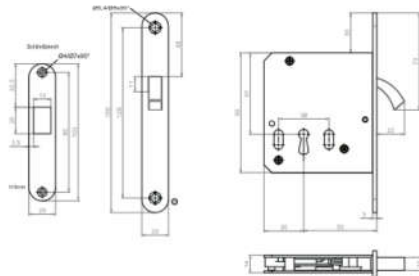

| Ausführung | Kennzeichen | EAN (GTIN) | Preis netto € |
|---|-------------|---------------|---------------|
| BBS (01/03/07), mit 1 Klappring-Schlüssel | 47.1.019 | 4012432306755 | 35,05 |
| PZ, ohne Schlüssel | 61.1.018 | 4012432306618 | 33,50 |
| WC, ohne Schlüssel | 61.1.018 | 4012432306762 | 33,50 |

Schiebetür-Stirngriff

Schiebetür-Stirngriff Serie 76, Stulp: 20 x 220 mm, rund, Edelstahl feingeschliffen.

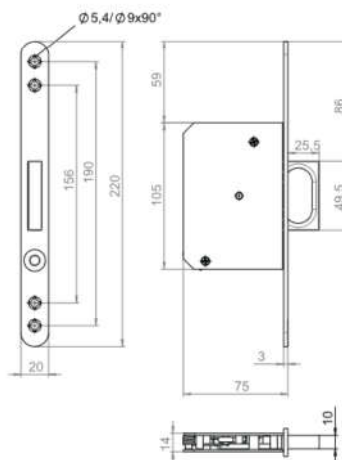

| Kennzeichen | EAN (GTIN) | Preis netto € |
|-------------|---------------|---------------|
| 21.1.016 | 4012432306403 | 29,18 |

Schiebetür-Einsteckschloss 1620

- Mittelschwere Ausführung, mit Zirkelriegel, glanzvernickelt, Kasten verzinkt, DIN rechts/links verwendbar, mit Schließblech
- Dornmaß (D): 55 mm
- Ausführung BB: mit 1 Klappriegelschlüssel Facon 18
- Ausführung PZ: für Profilzylinder vorgerichtet
- Ausführung WC: mit 8-mm-Vierkant-Nuss

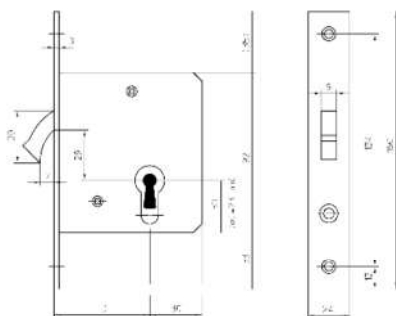

KFV



2 Schließtechnik

| Lief.-Art.-Nr. | Schließung | Stulp mm | Oberfläche | Kenn- zeichen | EAN (GTIN) | Preis netto € |
|----------------|------------|------------------|-----------------------------|------------------|---------------|---------------------|
| 3321537 | PZ | 20 x 160, kantig | altsilberfarbig lackiert | 28.1.016 | 4053569102759 | 29,31 |
| 3309349 | BB | 24 x 160, kantig | altsilberfarbig lackiert | 39.1.017 | 4053569102728 | 31,31 |
| 3309350 | PZ | 24 x 160, kantig | altsilberfarbig lackiert | 28.1.016 | 4053569102735 | 29,31 |

Schiebetür-Einsteckschloss 1621

Mit hebender Hakenfalle, nicht aretierbar, glanzvernickelt, Kasten verzinkt, für Profilzylinder vorgerichtet, mit Wechsel, DIN rechts/links verwendbar, mit Schließblech. Dornmaß (D): 55 mm.

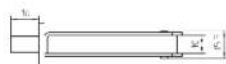
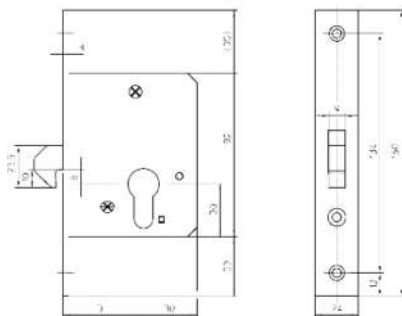

KFV



| Lief.-Art.-Nr. | Schließung | Stulp mm | Oberfläche | Kenn- zeichen | EAN (GTIN) | Preis netto € |
|----------------|------------|------------------|-----------------------------|------------------|---------------|---------------------|
| 3337199 | PZW | 24 x 160, kantig | altsilberfarbig lackiert | 75.1.038 | 4053569102995 | 69,74 |



Lieferung nur eingeschränkt möglich.
Kein Express und Lieferung nach: DK, EE, FI,
GB, GR, HU, IE, LT, LV, NO, SE, SK, TR.

Alle Preise verstehen sich als
unverbindliche Preisempfehlungen
des E/D/E.



BM2/19

Schiebetür-Einsteckschloss 1631

Mit hebender, arretierbarer Hakenfalle, glanzvernickelt, Kasten geschlossen und verzinkt, mit starker Konterfeder, für Profilylinder vorgerichtet, mit Wechsel, DIN rechts/links verwendbar, mit Schließblech. Entfernung: 72 mm, Nuss: 8 mm V

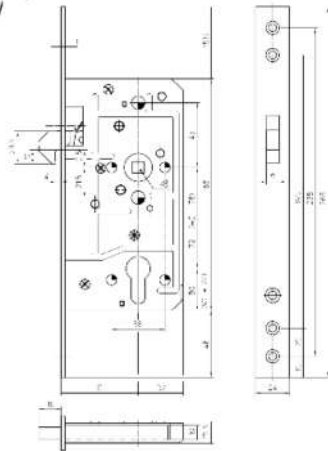

| Lief.-Art.-Nr. | Dorn mm | Stulp mm | Oberfläche | Kenn- zeichen | EAN (GTIN) | Preis netto € |
|----------------|------------|------------------|-----------------------------|------------------|---------------|---------------------|
| 3406048 | 65 | 20 x 262, rund | altsilberfarbig lackiert | 65.1.044 | 4053569103169 | 80,36 |
| 3337201 | 55 | 24 x 265, kantig | altsilberfarbig lackiert | 22.1.046 | 4053569103008 | 83,19 |

Schiebetür-Einsteckschloss 1632

Mittelschwere Ausführung, mit hebender, arretierbarer Hakenfalle, glanzvernickelt, Kasten verzinkt, für Profilylinder vorgerichtet, mit Wechsel, DIN rechts/links verwendbar, mit Schließblech. Dornmaß: 55 mm, Nuss: 8 mm Vierkant.

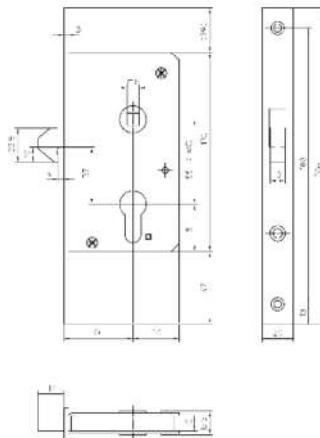

| Lief.-Art.-Nr. | Entfernung mm | Stulp mm | Oberfläche | Kenn- zeichen | EAN (GTIN) | Preis netto € |
|----------------|------------------|------------------|-----------------------------|------------------|---------------|---------------------|
| 3340761 | 48 | 20 x 206, kantig | altsilberfarbig lackiert | 09.1.026 | 4053569103015 | 46,96 |

Schiebetür-Einsteck-Stirngriff 1650

Ziehgriff glanzvernickelt, Kasten verzinkt, DIN rechts/links verwendbar.

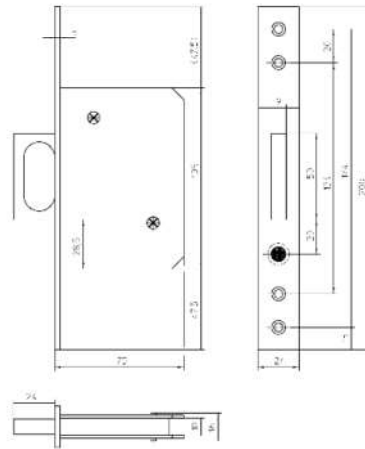

KFV



2 Schließtechnik

| Lief.-Art.-Nr. | Stulp mm | Oberfläche | Kenn- zeichen | EAN (GTIN) | Preis netto € |
|----------------|------------------|--------------------------|------------------|---------------|---------------------|
| 3108664 | 24 x 200, kantig | Edelstahl matt gebürstet | 19.1.018 | 4053569102605 | 32,73 |

Einsteck-Riegelschloss 211

Mittelschwere Ausführung, Riegel glanzvernickelt, Kasten verzinkt, DIN rechts/links verwendbar, mit Schließblech.

Ausführung PZ: für Profilzylinder vorgerichtet, Riegel 2-tourig.

Ausführung WC: mit 8 mm Olivennuss, 10,5 mm Riegelausschluss, 1-tourig.

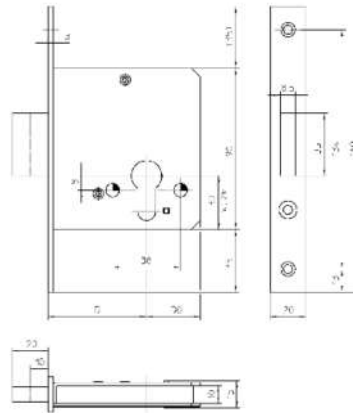

KFV



| Lief.-Art.-Nr. | Dorn mm | Schließung | Stulp mm | Oberfläche | Kenn- zeichen | EAN (GTIN) | Preis netto € |
|----------------|------------|------------|------------------|--------------------------|------------------|---------------|---------------------|
| 3299609 | 55 | PZ | 20 x 160, kantig | altsilberfarbig lackiert | 46.1.016 | 4053569102704 | 29,62 |
| 3333687 | 55 | WC | 20 x 160, kantig | altsilberfarbig lackiert | 84.1.020 | 4053569102971 | 37,51 |



Lieferung nur eingeschränkt möglich.
Kein Express und Lieferung nach: DK, EE, FI,
GB, GR, HU, IE, LT, LV, NO, SE, SK, TR.

Alle Preise verstehen sich als
unverbindliche Preisempfehlungen
des E/D/E.



BM2/21

Einsteck-Pendeltürschloss 486 PZ

Mit verstellbarer Pendelfalle, glanzvernickelt, Kasten verzinkt, DIN rechts/links verwendbar, für Profizylinder vorgerichtet, Riegel 2-tourig, mit Schließblech. Dornmaß: 55 mm.

KFV

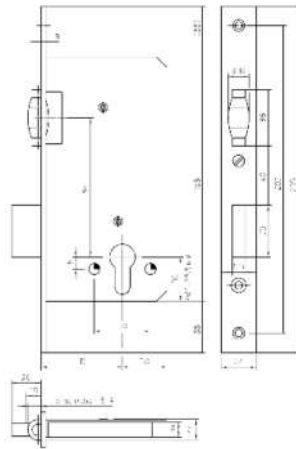

| Lief.-Art.-Nr. | Stulp mm | Oberfläche | Kenn- zeichen | EAN (GTIN) | Preis netto € |
|----------------|------------------|--------------------------|------------------|---------------|---------------------|
| 3327054 | 24 x 235, kantig | altsilberfarbig lackiert | 00.1.034 | 4053569102919 | 61,19 |

Objektschloss

Nach DIN 18251, Klasse 3, 2-tourig, Entfernung: 72 mm, Nuss: 8 mm, Klemmnuss: Stahl verzinkt, Lagerschalen aus Kunststoff, Nachschmiereinrichtung, **Falle und Riegel vernickelt**, mit Wechsel, ohne Schließblech. Nirosastulp, **PZ**.

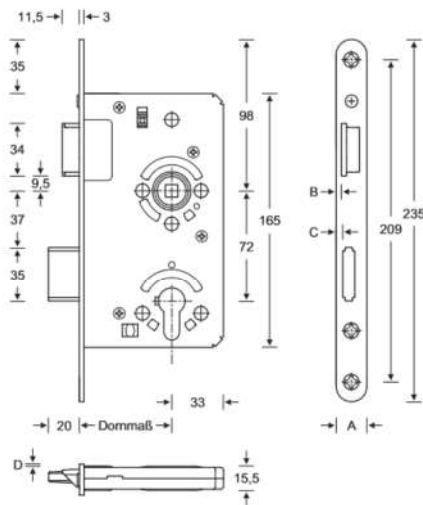

| Richtung | DIN rechts | DIN links | DIN rechts | DIN links | DIN rechts |
|--------------------|----------------------|----------------------|----------------------|----------------------|----------------------|
| Dorn | 55 mm | 55 mm | 60 mm | 60 mm | 55 mm |
| Stulp | 20 mm | 20 mm | 20 mm | 20 mm | 24 mm |
| Ausführung | für gefälzte Türen | für gefälzte Türen | für gefälzte Türen | für gefälzte Türen | für stumpfe Türen |
| Kennzeichen | 80.1.011 | 80.1.011 | 80.1.011 | 80.1.011 | 80.1.011 |
| EAN (GTIN) | 4012432302344 | 4012432302337 | 4012432302368 | 4012432302351 | 4012432302405 |
| Preis netto | 21,24 € | 21,24 € | 21,24 € | 21,24 € | 21,24 € |

| Richtung | DIN links | DIN rechts | DIN links |
|--------------------|----------------------|----------------------|----------------------|
| Dorn | 55 mm | 60 mm | 60 mm |
| Stulp | 24 mm | 24 mm | 24 mm |
| Ausführung | für stumpfe Türen | für stumpfe Türen | für stumpfe Türen |
| Kennzeichen | 80.1.011 | 80.1.011 | 80.1.011 |
| EAN (GTIN) | 4012432302399 | 4012432302382 | 4012432302375 |
| Preis netto | 21,24 € | 21,24 € | 21,24 € |



Lieferung nur eingeschränkt möglich.
Kein Express und Lieferung nach: DK, EE, FI,
GB, GR, HU, IE, LT, LV, NO, SE, SK, TR.

Alle Preise verstehen sich als
unverbindliche Preisempfehlungen
des E/D/E.



Objekt-Einsteckschloss Serie 24 mit Flüsterfalle

- Nach DIN 1825-1, Klasse 4
- Für Innentüren als Objektschloss
- 8-mm-Klemmnuss aus Stahl verzinkt
- Mit Stahl-Lagerschalen
- Falle und Riegel aus Stahl, verzinkt
- Mit thermisch fest verbundenen Führungselementen aus Polyamid zur Geräuschdämpfung im Schloss und an der Falle
- Schlosskasten allseitig geschlossen, verzinkt
- Stulpplänge: 235 mm flachrund aus Edelstahl
- Ausführung PZW: Entfernung 72 mm, vorbereitet für Profilzylinder, mit Wechsel, Riegel 2-tourig
- Ausführung WC: Entfernung 78 mm

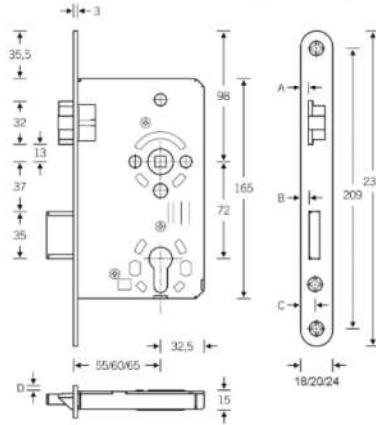

| Stulpbreite | A | B | C | D |
|-------------|-----|-----|------|-----|
| 18 mm | 3,0 | 3,5 | 8,0 | 0,5 |
| 20 mm | 3,4 | 3,9 | 8,5 | 1,0 |
| 24 mm | 5,8 | 6,3 | 10,8 | 3,4 |

| Dorn mm | Schließung | Stulp mm | Ausführung | Richtung | Kennzeichen | EAN (GTIN) | Preis netto € |
|---------|------------|----------|--------------------|------------|-------------|---------------|---------------|
| 55 | PZW | 20 | für gefälzte Türen | DIN rechts | 82.1.008 | 4012432402679 | 15,88 |
| 55 | PZW | 20 | für gefälzte Türen | DIN links | 82.1.008 | 4012432402662 | 15,88 |
| 60 | PZW | 20 | für gefälzte Türen | DIN rechts | 82.1.008 | 4012432402747 | 15,88 |
| 60 | PZW | 20 | für gefälzte Türen | DIN links | 82.1.008 | 4012432402730 | 15,88 |
| 65 | PZW | 20 | für gefälzte Türen | DIN rechts | 82.1.008 | 4012432402693 | 15,88 |
| 65 | PZW | 20 | für gefälzte Türen | DIN links | 82.1.008 | 4012432402686 | 15,88 |
| 55 | WC | 20 | für gefälzte Türen | DIN rechts | 82.1.008 | 4012432402822 | 15,88 |
| 55 | WC | 20 | für gefälzte Türen | DIN links | 82.1.008 | 4012432402815 | 15,88 |
| 65 | WC | 20 | für gefälzte Türen | DIN rechts | 82.1.008 | 4012432402860 | 15,88 |
| 65 | WC | 20 | für gefälzte Türen | DIN links | 82.1.008 | 4012432402853 | 15,88 |
| 65 | PZW | 24 | für stumpfe Türen | DIN rechts | 82.1.008 | 4012432402808 | 15,88 |
| 65 | PZW | 24 | für stumpfe Türen | DIN links | 82.1.008 | 4012432402792 | 15,88 |



Winkel-Schließblech

Für Zimmertüren, silberfarbig lackiert, rechts und links verwendbar,
20 x 20 x 170 mm.

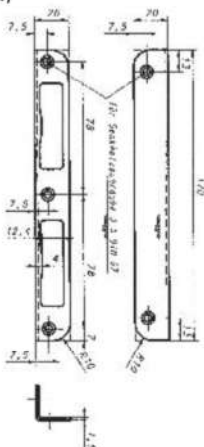

2 Schließtechnik

| Ausführung | Kennzeichen | EAN (GTIN) | Preis netto € |
|------------|-------------|---------------|------------------|
| kantig | 88.1.000 | 4002730111083 | 1,58 |

Winkel-Schließblech

Für Zimmertüren, links und rechts verwendbar,
20 x 20 x 170 mm/rund.

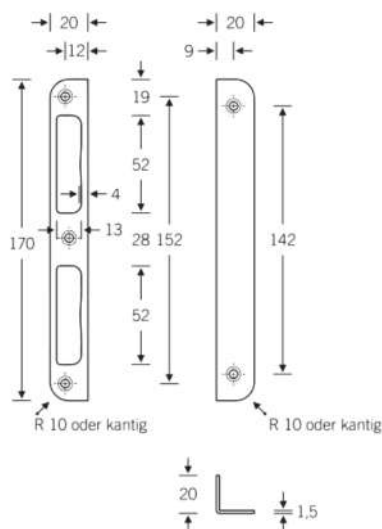

| Ausführung | Kennzeichen | EAN (GTIN) | Preis netto € |
|------------------------|-------------|---------------|------------------|
| Stahl, silber lackiert | 67.1.000 | 4012432900168 | 1,21 |



Lieferung nur eingeschränkt möglich.
Kein Express und Lieferung nach: DK, EE, FI,
GB, GR, HU, IE, LT, LV, NO, SE, SK, TR.

Alle Preise verstehen sich als
unverbindliche Preisempfehlungen
des E/D/E.



BM2/25

Winkel-Schließblech

Für Haustüren, silberfarbig lackiert, rechts und links verwendbar,
22 x 22 x 200 mm.

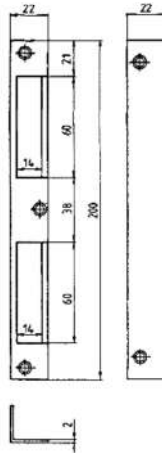

| Ausführung | Kennzeichen | EAN (GTIN) | Preis netto € |
|------------|-------------|---------------|---------------|
| rund | 53.1.001 | 4002730111175 | 2,76 |

Lappen-Schließblech

Für Zimmertüren, silberfarbig lackiert,
24/40 x 170 mm.

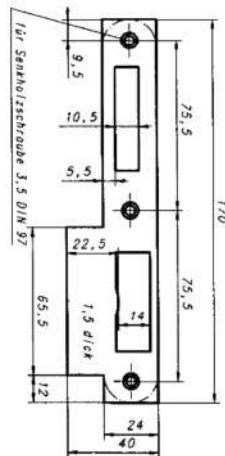

| Ausführung | Kennzeichen | EAN (GTIN) | Preis netto € |
|----------------|-------------|---------------|---------------|
| rechts, kantig | 51.1.000 | 4012432900052 | 0,92 |
| links, kantig | 51.1.000 | 4012432900045 | 0,92 |



Lappen-Schließblech

- Für Zimmertüren, Abb. DIN links, 24/40 mm x 170 mm/rund

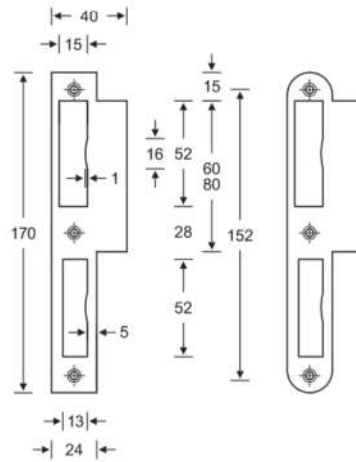

| Ausführung | Kennzeichen | EAN (GTIN) | Preis netto € |
|----------------------------------|-------------|---------------|---------------|
| Stahl-Silber lackiert/DIN rechts | 67.1.000 | 4012432901356 | 1,21 |
| Stahl-Silber lackiert/DIN links | 67.1.000 | 4012432901349 | 1,21 |
| Edelstahl rostfrei/DIN rechts | 09.1.003 | 4012432900113 | 5,56 |
| Edelstahl rostfrei/DIN links | 09.1.003 | 4012432900106 | 5,56 |

Schließblech

- Für Zimmertüren, mit Kunststoffunterfütterung, rechts und links verwendbar, 8 x 20 x 170 mm.

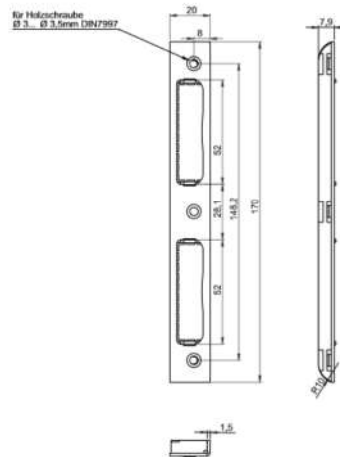

| Ausführung | Kennzeichen | EAN (GTIN) | Preis netto € |
|-----------------------|-------------|---------------|---------------|
| silberfarbig lackiert | 68.1.000 | 4012432900014 | 1,23 |
| Edelstahl matt | 29.1.003 | 4012432900021 | 5,92 |



Lieferung nur eingeschränkt möglich.
Kein Express und Lieferung nach: DK, EE, FI,
GB, GR, HU, IE, LT, LV, NO, SE, SK, TR.

Alle Preise verstehen sich als
unverbindliche Preisempfehlungen
des E/D/E.



Winkel-Schließblech 411

Für Zimmertüren, mit Kunststoffunterfütterung, rechts und links verwendbar,
8 x 20 x 170 mm.

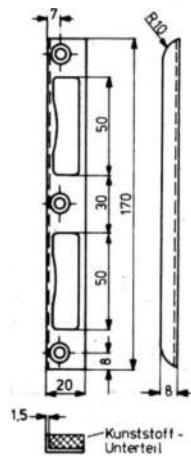

| Ausführung | Kennzeichen | EAN (GTIN) | Preis netto € |
|-----------------------|-------------|---------------|------------------|
| silberfarbig lackiert | 67.1.001 | 4002730111588 | 3,00 |

Winkel-Schließblech 1ZTSER

Für Zimmertüren, mit schmalen Schenkel, rechts und links verwendbar,
8 x 20 x 170 mm, rund.

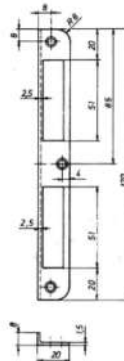

| Ausführung | Kennzeichen | EAN (GTIN) | Preis netto € |
|-----------------|-------------|---------------|------------------|
| Edelstahl-Optik | 23.1.005 | 4002730104429 | 9,42 |



Flachschließblech 116-245

Für Magnetschlösser der Serie 116, rechts und links verwendbar, Schließblechlänge 245 mm, rund.

KFV

2 Schließtechnik

| Lief.-Art.-Nr. | Breite mm | Ausführung | Kenn- zeichen | EAN (GTIN) | Preis netto € |
|----------------|--------------|--------------------------|------------------|---------------|---------------------|
| 3475206 | 20 | Edelstahl matt gebürstet | 25.1.014 | 4053569103527 | 25,65 |

Flachschließblech 116-200

Für Magnetschlösser der Serie 116, rechts und links verwendbar, 20 x 200 mm, rund.

KFV

| Lief.-Art.-Nr. | Ausführung | Kenn- zeichen | EAN (GTIN) | Preis netto € |
|----------------|--------------------------|------------------|---------------|---------------------|
| 3475204 | Edelstahl matt gebürstet | 98.1.010 | 4053569103503 | 19,76 |



Lieferung nur eingeschränkt möglich.
Kein Express und Lieferung nach: DK, EE, FI,
GB, GR, HU, IE, LT, LV, NO, SE, SK, TR.

Alle Preise verstehen sich als
unverbindliche Preisempfehlungen
des E/D/E.



Magnet-Einsteckschloss 116 1/2

- Für Innen- und Abschlusstüren, rechts und links verwendbar, mit Magnetfalle, Riegel glanzvernickelt, geschlossener, verzinkter Kasten, Dornmaß: 55 mm
- Stulp: Länge 235 mm, rund, Edelstahl matt gebürstet
- Ausführung PZW: für Profilzylinder vorgerichtet, mit Wechsel, Riegel 2-tourig
- Ausführung BB: Buntbart mit 1 Schlüssel Facon 104, ohne Wechsel, Riegel 2-tourig
- Ausführung WC: Badezellen-Ausführung mit 8 mm Olivennuss, 10,5 mm Riegelausschluss, 1-tourig

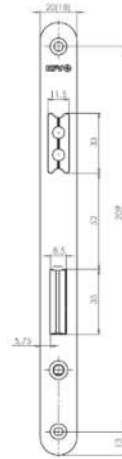

| Lief.-Art.-Nr. | Ausführung | Entfernung mm | Stulpbreite mm | Kenn- zeichen | EAN (GTIN) | Preis netto € |
|----------------|------------|------------------|-------------------|------------------|---------------|---------------------|
| 3475258 | BB | 72 | 20 | 34.1.026 | 4053569103558 | 47,41 |
| 3475257 | PZW | 72 | 20 | 05.1.025 | 4053569103541 | 45,09 |
| 3475259 | WC | 78 | 20 | 05.1.025 | 4053569103565 | 45,09 |

Schließblechzacker

Die maximale Blechstärke beträgt 2 mm.

| Ausführung | Kenn- zeichen | EAN (GTIN) | Preis netto € |
|--|------------------|---------------|---------------------|
| Schließblechzacker | 13.1.128 | 4330816841259 | 230,64 |
| Ersatzmesser (ohne Abb.) | 73.1.036 | 4330816841242 | 66,11 |
| Silberstahlbolzen (ohne Abb.) einzeln verpackt | 36.1.004 | 4330816841266 | 7,84 |



Buntbart-Einsatz

Zum Nachrüsten von PZ auf Buntbart. Mit Zylinderschraube und 2 Schlüsseln.

Es ist keine Gleichschließung ab E/D/E Lager lieferbar.

| Verpackung | Kenn- zeichen | EAN (GTIN) | Preis netto € |
|-----------------|------------------|---------------|---------------------|
| SB-Tüte | 11.1.004 | 4002730116330 | 7,40 |
| SB-Blisterkarte | 78.1.003 | 4002730102821 | 6,80 |



Einsteckschloss 1007 P für Stahl-/FH-Türen

Dornmaß: 65 mm, Entfernung: 72 mm, Nuss: 9 mm, Stulp: 24 mm, rund, **verzinkt**,
Falle und Riegel aus Metall, PZ gelocht, mit Wechsel, ohne Schließblech.

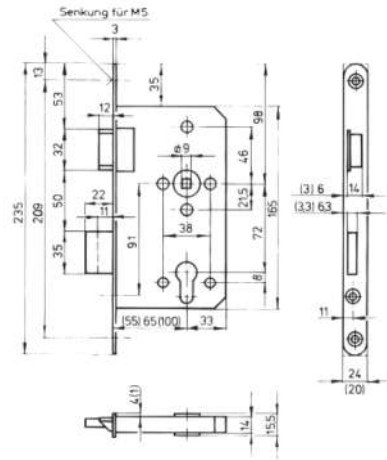

| Richtung | Verpackung | Kennzeichen | EAN (GTIN) | Preis netto € |
|------------|------------|-------------|---------------|---------------|
| DIN rechts | Standard | 62.1.008 | 4002730113131 | 15,52 |
| DIN links | Standard | 62.1.008 | 4002730113124 | 15,52 |
| DIN rechts | SB | 98.1.010 | 4002730101879 | 19,76 |
| DIN links | SB | 98.1.010 | 4002730101862 | 19,76 |

Einsteckschloss 1009 P für Stahl-/FH-Türen

Dornmaß: 65 mm, Entfernung: 72 mm, Nuss: 9 mm, Stulp: 24 mm, rund, **verzinkt**,
Falle und Riegel aus Metall, PZ-gelocht, mit Wechsel, ohne Schließblech,
links und rechts verwendbar.

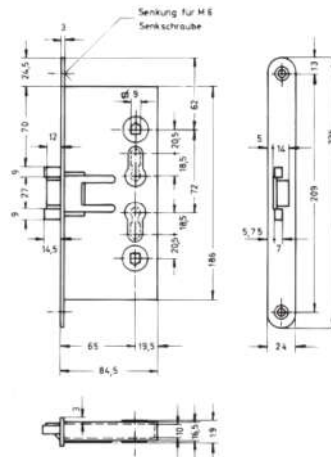

| Verpackung | Kennzeichen | EAN (GTIN) | Preis netto € |
|------------|-------------|---------------|---------------|
| Standard | 65.1.007 | 4002730113230 | 13,78 |
| SB | 78.1.008 | 4002730101169 | 15,80 |



Lieferung nur eingeschränkt möglich.
Kein Express und Lieferung nach: DK, EE, FI,
GB, GR, HU, IE, LT, LV, NO, SE, SK, TR.

Alle Preise verstehen sich als
unverbindliche Preisempfehlungen
des E/D/E.



FS-Einsteckschloss 1016 P

- Falle und Nuss aus Temperguss
- Mit Stahlriegel
- Für 40 mm Rohr
- Vorgerichtet für 2 Profilzylinder
- Zur Verwendung an Türen, die mit zwei verschiedenen schließenden Zylindern geschlossen werden sollen
- Entfernung: 72 mm
- Farbe: Edelstahl
- Form: rund

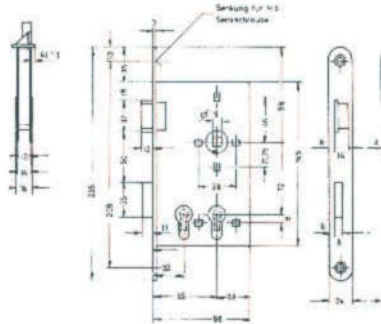

| Dornmaß | Richtung | Breite | Kennzeichen | EAN (GTIN) | Preis netto |
|---------|----------|--------|-------------|---------------|-------------|
| mm | | mm | | | € |
| 32/65 | rechts | 24 | 29.1.064 | 4002730113490 | 115,73 |
| 32/65 | links | 24 | 29.1.064 | 4002730112271 | 115,73 |

Rohrrahmen-Einsteckschloss 1230 P

- Falle und Riegel bündig aus Zinkdruckguss
- Stulp verzinkt
- Mit Wechsel
- Riegelausschluss 9,5 mm
- Schlossriegel: 1-tourig
- Zur Verwendung an Türen, die mit zwei verschiedenen schließenden Zylindern geschlossen werden sollen
- Entfernung: 48 mm

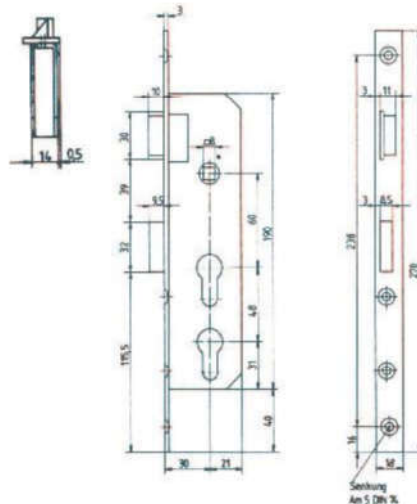

| Dornmaß | Richtung | Kennzeichen | EAN (GTIN) | Preis netto |
|---------|----------|-------------|---------------|-------------|
| mm | | | | € |
| 30 | rechts | 61.1.155 | 4002730101565 | 280,10 |
| 30 | links | 61.1.155 | 4002730101558 | 280,10 |

Einsteckschloss 1009 PL für Stahltüren

Metalltürschloss für Neben- und Sichertüren, leicht, rechts und links verwendbar, Stulp 20 x 235 mm, rund, verzinkt, Nuss, Falle und Riegel aus Zinkdruckguss, vorgefertigt für Profilzylinder, mit Wechsel (PZW). Dornmaß: 65 mm, Entfernung: 72 mm, Nuss: 8 mm. SB-verpackt.

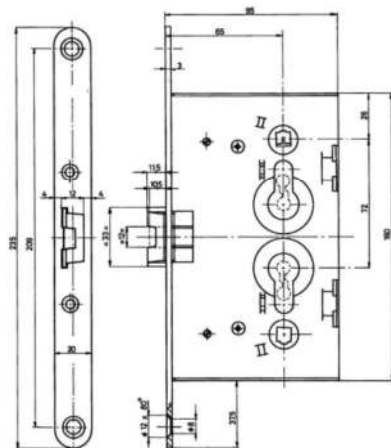

| Kennzeichen | EAN (GTIN) | Preis netto € |
|-------------|---------------|------------------|
| 03.1.010 | 4002730113247 | 18,06 |

Drücker-Schild-Garnitur 83PS für Kastenschlösser

- Aus Kunststoff
- Drücker fest drehbar gelagert
- 8 mm Vierkant, 72 mm Entfernung
- Für Türstärken von 40 bis 57 mm
- Mit eingewinkelten Hülsenmuttern, Kunststoff mit Stahlkern
- Nach DIN 18273, Zulassung: für Feuerschutz
- SB-verpackt

| PE | VE | Kennzeichen | EAN (GTIN) | Preis netto € |
|--------|--------|-------------|---------------|------------------|
| 1 Grt. | 1 Grt. | 27.1.011 | 4002730129453 | 20,28 |



Lieferung nur eingeschränkt möglich.
Kein Express und Lieferung nach: DK, EE, FI,
GB, GR, HU, IE, LT, LV, NO, SE, SK, TR.

Alle Preise verstehen sich als
unverbindliche Preisempfehlungen
des E/D/E.



Einsteckschloss 1007 P PF für Stahl-/FH-Türen mit Anti-Panikfunktion

Dornmaß: 65 mm, Entfernung: 72 mm, Nuss: 9 mm, Stulp: 24 mm, rund, verzinkt,

Falle und Riegel aus Metall, PZ gelocht, ohne Schließblech.

Funktion E = mit Wechsel, mit fester Nuss, für Wechselgarnituren.

Funktion D = ohne Wechsel, mit geteilter Nuss, für Drückergarnituren.

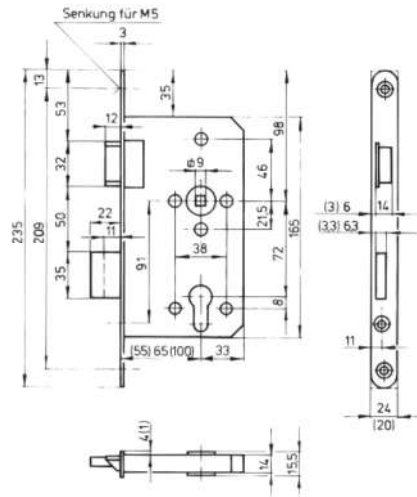

| Typ | Funktion | Ausführung | Richtung | Kennzeichen | EAN (GTIN) | Preis netto € |
|-----------|----------|--------------------|------------|-------------|---------------|---------------|
| 1007 P PF | E | mit fester Nuss | DIN rechts | 66.1.026 | 4002730113148 | 47,98 |
| 1007 P PF | E | mit fester Nuss | DIN links | 66.1.026 | 4002730113155 | 47,98 |
| 1007 P PG | D | mit geteilter Nuss | DIN rechts | 12.1.029 | 4002730113162 | 52,41 |
| 1007 P PG | D | mit geteilter Nuss | DIN links | 12.1.029 | 4002730113179 | 52,41 |



Einsteckschloss 1009 P PF/PG für Stahl-/FH-Türen mit Anti-Panikfunktion

Dornmaß: 65 mm, Entfernung: 72 mm, Nuss: 9 mm, Stulp: 24 mm, rund, verzinkt,

Falle und Riegel aus Metall, PZ gelocht, ohne Schließblech.

Links und rechts verwendbar.

Funktion E = mit Wechsel, mit fester Nuss, für Wechselgarnituren.

Funktion D = ohne Wechsel, mit geteilter Nuss, für Drückergarnituren.

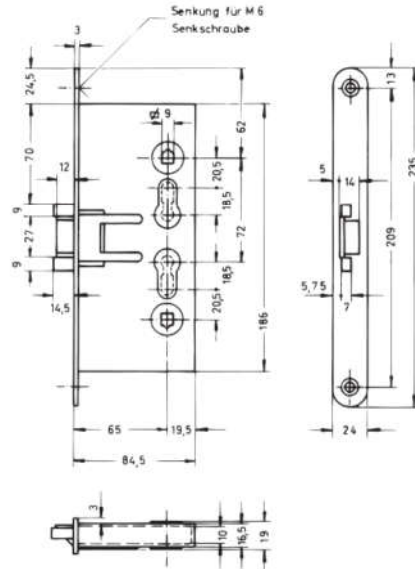

| Typ | Funktion | Ausführung | Kennzeichen | EAN (GTIN) | Preis netto € |
|-----------|----------|--------------------|-------------|---------------|---------------|
| 1009 P PF | E | mit fester Nuss | 96.1.022 | 4002730106201 | 41,33 |
| 1009 P PG | D | mit geteilter Nuss | 45.1.032 | 4002730113254 | 58,40 |

Profiltür-Rohrrahmenschloss W 1/2

- Modell: Giesche
- Profizylinder gelocht
- Mit Wechsel
- Entfernung: 120 mm



| Ausführung | Dornmaß mm | Richtung | Nussvierkant mm | Stulp | Kennzeichen | EAN (GTIN) | Preis netto € |
|--------------------------------------|------------|----------|-----------------|-----------|-------------|---------------|---------------|
| Falle und Riegel bündig | 35 | rechts | 8 | verzinkt | 48.1.144 | 4002730117214 | 260,06 |
| Falle und Riegel bündig | 35 | links | 8 | verzinkt | 48.1.144 | 4002730117221 | 260,06 |
| Falle 3 mm vorstehend, Riegel bündig | 30 | rechts | 9 | Edelstahl | 83.1.091 | 4002730117238 | 165,30 |
| Falle 3 mm vorstehend, Riegel bündig | 30 | links | 9 | Edelstahl | 83.1.091 | 4002730117245 | 165,30 |



Lieferung nur eingeschränkt möglich.
Kein Express und Lieferung nach: DK, EE, FI, GB, GR, HU, IE, LT, LV, NO, SE, SK, TR.

Alle Preise verstehen sich als unverbindliche Preisempfehlungen des E/D/E.



Garagentorschloss 8002

- Nach unten schließend
- Profilzylinder gelocht
- Schlosskasten verzinkt
- Nuss aus Zinkdruckguss
- Federnd, ohne Stange

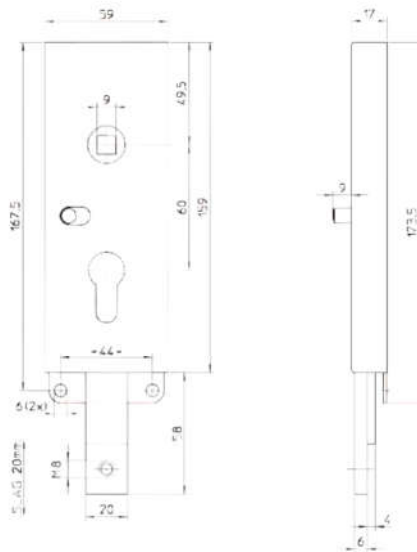

| Dornmaß | Nuss | Kastenhöhe | Kennzeichen | EAN (GTIN) | Preis netto € |
|---------|------|------------|-------------|---------------|---------------|
| 60 | 9 | 159 | 04.1.026 | 4002730129187 | 46,87 |

Garagentorschloss 8004

- Nach unten schließend
- Profilzylinder gelocht
- Schlosskasten verzinkt
- Nuss aus Zinkdruckguss
- Federnd, ohne Stange

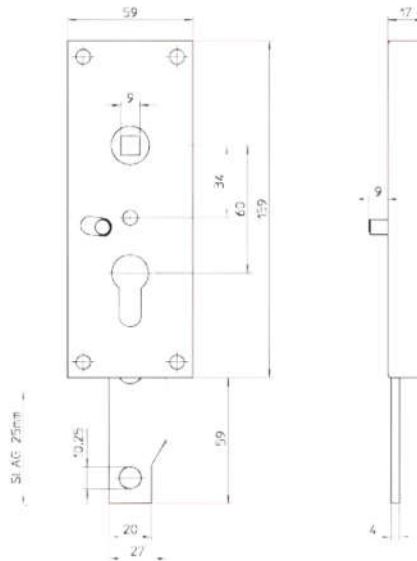

| Dornmaß | Nuss | Kastenhöhe | Kennzeichen | EAN (GTIN) | Preis netto € |
|---------|------|------------|-------------|---------------|---------------|
| 60 | 9 | 159 | 22.1.034 | 4002730102081 | 61,59 |

Garagentorschloss 8102

- Nach oben schließend
- Profilzylinder gelocht
- Schlosskasten verzinkt
- Nuss aus Zinkdruckguss
- Nicht federnd, ohne Stange

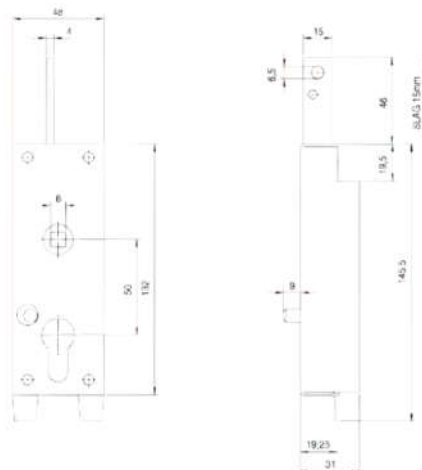

2 Schließtechnik

| Dornmaß | Nuss | Kastenhöhe | Kennzeichen | EAN (GTIN) | Preis netto |
|---------|------|------------|-------------|---------------|-------------|
| mm | mm | mm | | | € |
| 50 | 8 | 132 | 68.1.020 | 4002730129255 | 37,23 |

Garagentorschloss 8301

- Seitlich schließend
- Profilzylinder gelocht
- Schlosskasten verzinkt
- Nuss aus Zinkdruckguss
- Nicht federnd, ohne Stange

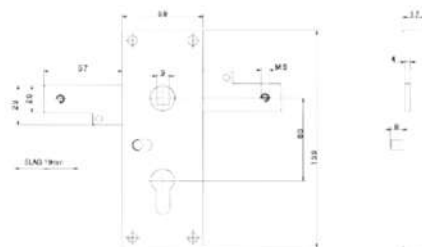

| Dornmaß | Nuss | Kastenhöhe | Kennzeichen | EAN (GTIN) | Preis netto |
|---------|------|------------|-------------|---------------|-------------|
| mm | mm | mm | | | € |
| 60 | 9 | 159 | 95.1.028 | 4002730129286 | 52,12 |



Lieferung nur eingeschränkt möglich.
Kein Express und Lieferung nach: DK, EE, FI,
GB, GR, HU, IE, LT, LV, NO, SE, SK, TR.

Alle Preise verstehen sich als
unverbindliche Preisempfehlungen
des E/D/E.



BM2/37

Garagenter-Olivengarnitur 8402

- Material: Aluminium
- Oberfläche: eloxiert
- Abdeckung: mit Kurzschild
- Profilylinder gelocht
- Vierkant: 9 mm
- Entfernung: 60 mm
- Farbe: silber

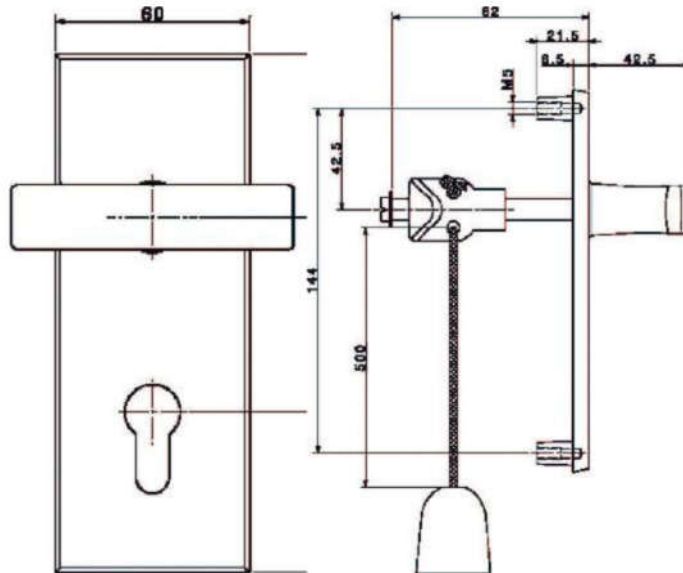

| Maße B x L | Schildstärke | Schraublochabstand | Kennzeichen | EAN (GTIN) | Preis netto € |
|------------|--------------|--------------------|-------------|---------------|---------------|
| mm | mm | mm | | | |
| 60 x 160 | 6,5 | 144 | 14.1.032 | 4002730129330 | 57,84 |

Garagenter-Olivengarnitur 8407

- Material: Kunststoff
- Oberfläche: lackiert
- Vierkant: 8 mm
- Farbe: schwarz



| Beidseitiger Griff | Kennzeichen | EAN (GTIN) | Preis netto € |
|--------------------|-------------|---------------|---------------|
| mm | | | |
| 8 x 60 | 94.1.022 | 4002730129354 | 41,29 |

Rohrrahmenschloss 1004 72 PZW

Einsteckschloss, 72 mm Entfernung, 1-tourig, vorbereitet für Profilylinder, mit Wechsel (PZW), bündig, Falle auch nach Einbau auf rechts oder links umlegbar, Nuss aus Edelstahlguss, Falle und Riegel aus Zinkdruckguss, Stulp verzinkt, 24 x 244 mm, kantig.

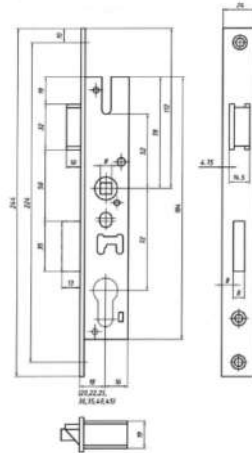

| Dornmaß mm | Kenn- zeichen | EAN (GTIN) | Preis netto € |
|---------------|------------------|---------------|---------------------|
| 30 | 09.1.019 | 4002730115463 | 34,35 |
| 35 | 09.1.019 | 4002730115470 | 34,35 |
| 40 | 09.1.019 | 4002730115487 | 34,35 |

Rohrrahmenschloss 1022 PZW „Scuteus“ mit Fallenverriegelung

Aus 1,5 mm starkem, verzinktem Stahlblech, mit extra starkem Riegel, 22 mm Ausschluss, Falle auch nach Einbau umlegbar auf rechts oder links, Lochung für Schutzbeschlag, PZ mit Wechsel.
Entfernung: 92 mm, Nuss: 8 mm, 1-tourig, Stulp: Edelstahl, 24 x 255 mm.

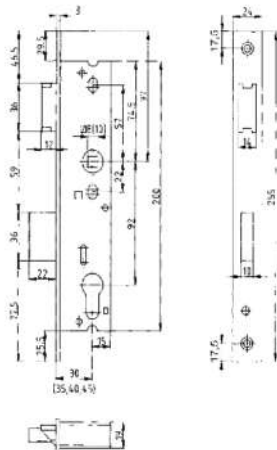

Umlegen der Falle



| Dornmaß | 30 mm | 35 mm | 40 mm |
|-------------|---------------|---------------|---------------|
| Kennzeichen | 60.1.020 | 60.1.020 | 60.1.020 |
| EAN (GTIN) | 4002730114374 | 4002730114381 | 4002730114398 |
| Preis netto | 37,08 € | 37,08 € | 37,08 € |



Lieferung nur eingeschränkt möglich.
Kein Express und Lieferung nach: DK, EE, FI,
GB, GR, HU, IE, LT, LV, NO, SE, SK, TR.

Alle Preise verstehen sich als
unverbindliche Preisempfehlungen
des E/D/E.



Rohrrahmen-Renovierungsschloss PZW 1022 R „Scuteus“

- Mit langer Edelstahlstulpe 24 x 340 mm
- Ohne Schraublöcher
- Mit Fallenverriegelung
- Mit extra starkem Riegel, 22 mm Ausschluss, Falle und Riegel vernickelt, Falle umlegbar
- Entfernung 92 mm
- Vierkant-Nuss 8 mm
- PZ mit Wechsel

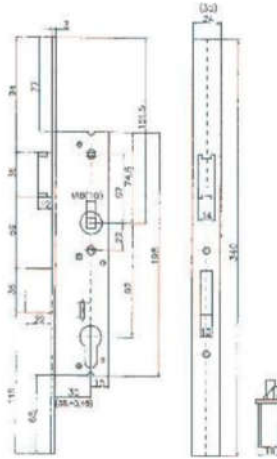

| Dornmaß mm | Kenn- zeichen | EAN (GTIN) | Preis netto € |
|---------------|------------------|---------------|---------------------|
| 30 | 30.1.027 | 4002730106409 | 49,13 |
| 35 | 30.1.027 | 4002730106416 | 49,13 |
| 40 | 30.1.027 | 4002730106423 | 49,13 |
| 45 | 30.1.027 | 4002730106430 | 49,13 |



Rohrrahmenschloss 1004 PZW

Einsteckschloss, Entfernung 92 mm, vorbereitet für Profilzylinder, mit Wechsel (PZW), 1-tourig, Riegelausschluss: 11 mm, Falle auch nach Einbau umlegbar auf rechts oder links, Lochung für Schutzbeschlag, Falle aus Zinkdruckguss bündig, 8-mm-Vierkant-Nuss aus Edelstahlguss, Stulp verzinkt, 24 x 245 mm, kantig.

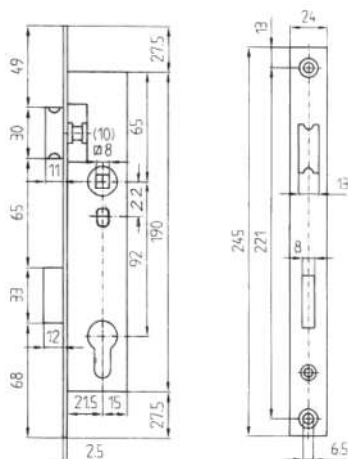

Umlegen der Falle



| Dornmaß mm | Verpackung | Kenn- zeichen | EAN (GTIN) | Preis netto € |
|---------------|------------|------------------|---------------|---------------------|
| 18 | Standard | 42.1.013 | 4002730114947 | 24,16 |
| 18 | SB | 79.1.011 | 4002730101435 | 21,23 |
| 20 | Standard | 42.1.013 | 4002730114954 | 24,16 |
| 22 | Standard | 42.1.013 | 4002730114961 | 24,16 |
| 24 | Standard | 42.1.013 | 4002730114978 | 24,16 |
| 24 | SB | 79.1.011 | 4002730101466 | 21,23 |
| 30 | Standard | 42.1.013 | 4002730114985 | 24,16 |
| 30 | SB | 79.1.011 | 4002730101473 | 21,23 |
| 35 | Standard | 42.1.013 | 4002730114992 | 24,16 |
| 35 | SB | 79.1.011 | 4002730101480 | 21,23 |
| 40 | Standard | 42.1.013 | 4002730115005 | 24,16 |
| 45 | Standard | 42.1.013 | 4002730115012 | 24,16 |



Lieferung nur eingeschränkt möglich.
Kein Express und Lieferung nach: DK, EE, FI,
GB, GR, HU, IE, LT, LV, NO, SE, SK, TR.

Alle Preise verstehen sich als
unverbindliche Preisempfehlungen
des E/D/E.



BM2/41

Profiltür-Rohrrahmenschluss Jore 61

- Modell: JORE
- Entfernung: 80 mm
- Mit Wechsel
- Stulpmaße: 242 x 30 mm

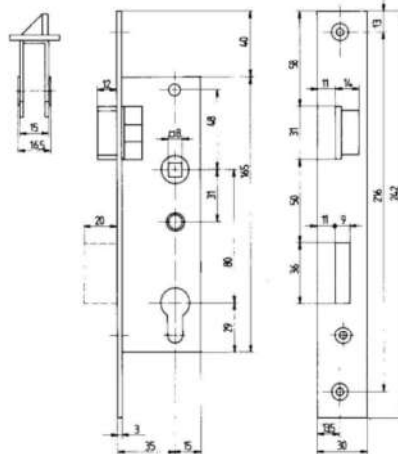

| Ausführung | Dornmaß mm | Richtung | Nussvierkant mm | Stulp | Kenn- zeichen | EAN (GTIN) | Preis netto € |
|-------------------------|---------------|----------|--------------------|-----------|------------------|---------------|---------------------|
| Falle und Riegel bündig | 35 | rechts | 8 | Edelstahl | 20.1.193 | 4002730121419 | 347,75 |
| Falle und Riegel bündig | 35 | links | 8 | Edelstahl | 20.1.193 | 4002730115531 | 347,75 |

Rohrrahmenschluss Serie 01

Einsteckschloss nach DIN 18251-2 Klasse 3, vorbereitet für Profilylinder, mit Wechsel (PZW), Entfernung 92 mm, Riegelausschluss 15 mm, 1-tourig, Falle und Riegel vernickelt, Falle umlegbar rechts/links verwendbar, Schlosskasten oben und unten geschlossen, verzinkt, mit 8-mm-Klemmnuss, mit Späneschutzhülsen, mit durchgehenden Beslagsbohrungen ober-/unterhalb der Schlossnuss, Stulp 24 x 245 mm, kantig, Edelstahl fein geschliffen.

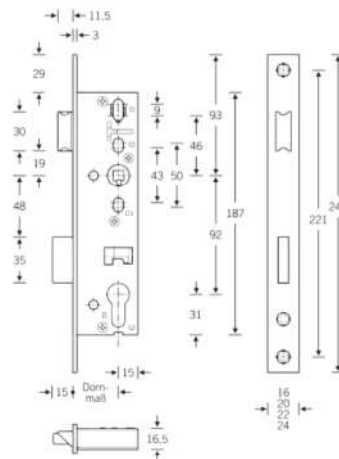

| Dorn mm | Kenn- zeichen | EAN (GTIN) | Preis netto € |
|------------|------------------|---------------|---------------------|
| 25 | 54.1.012 | 4012432602949 | 22,58 |
| 30 | 54.1.012 | 4012432602611 | 22,58 |
| 35 | 54.1.012 | 4012432600150 | 22,58 |
| 40 | 54.1.012 | 4012432600419 | 22,58 |



Rohrrahmenschloss Serie 02

Einsteckschloss nach DIN 18251-2 Klasse 3, vorbereitet für Profilzylinder, mit Wechsel (PZW), Entfernung 92 mm, **Riegelausschluss 21 mm**, 1-tourig, Falle und Riegel vernickelt, Falle umlegbar rechts/links verwendbar, Schlosskasten oben und unten geschlossen, verzinkt, mit 8-mm-Klemmnuss, mit Späneschutzhülsen, mit durchgehenden Beschlagsbohrungen ober-/unterhalb der Schlossnuss, Stulp 24 x 245 mm, kantig, Edelstahl fein geschliffen.

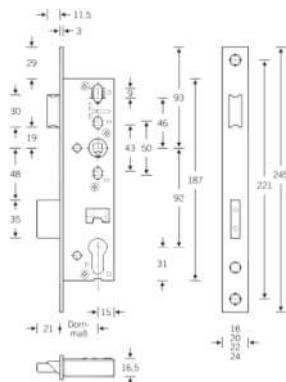

| Dorn mm | Kenn- zeichen | EAN (GTIN) | Preis netto € |
|------------|------------------|---------------|---------------------|
| 25 | 19.1.014 | 4012432602321 | 25,54 |
| 30 | 19.1.014 | 4012432600679 | 25,54 |
| 35 | 19.1.014 | 4012432602024 | 25,54 |
| 40 | 19.1.014 | 4012432602307 | 25,54 |
| 45 | 19.1.014 | 4012432600372 | 25,54 |



Rohrrahmenschloss Serie 02 FSK

Fallenschloss nach DIN 18251-2 Klasse 3, kurze Ausführung, Schlosskastenlänge 112 mm, Falle vernickelt, Falle umlegbar rechts/links verwendbar, Schlosskasten oben und unten geschlossen, verzinkt, mit 8-mm-Klemmnuss, mit Späneschutzhülsen, mit durchgehenden Beschlagsbohrungen ober-/unterhalb der Schlossnuss, Stulp 24 x 170 mm, kantig, Edelstahl fein geschliffen.

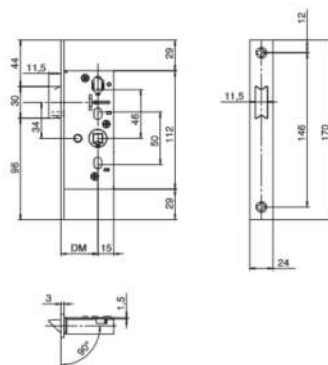

| Dorn mm | Kenn- zeichen | EAN (GTIN) | Preis netto € |
|------------|------------------|---------------|---------------------|
| 25 | 54.1.012 | 4012432603502 | 22,58 |
| 30 | 54.1.012 | 4012432603519 | 22,58 |
| 35 | 54.1.012 | 4012432603366 | 22,58 |
| 40 | 54.1.012 | 4012432603526 | 22,58 |
| 45 | 54.1.012 | 4012432603533 | 22,58 |



Lieferung nur eingeschränkt möglich.
Kein Express und Lieferung nach: DK, EE, FI,
GB, GR, HU, IE, LT, LV, NO, SE, SK, TR.

Alle Preise verstehen sich als
unverbindliche Preisempfehlungen
des E/D/E.



Rohrrahmenschloss Serie 02 RSk

Riegelschloss nach DIN 18251-2 Klasse 3, kurze Ausführung, Schlosskastenlänge 100 mm, Riegel vernickelt, Riegelausschluss 21 mm, 1-tourig, Schlosskasten verzinkt, oben und unten geschlossen, Stulp 24 x 160 mm, kantig, Edelstahl fein geschliffen.

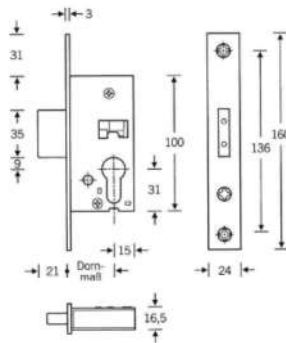

| Dorn mm | Kenn- zeichen | EAN (GTIN) | Preis netto € |
|------------|------------------|---------------|---------------------|
| 25 | 54.1.012 | 4012432603069 | 22,58 |
| 30 | 54.1.012 | 4012432602819 | 22,58 |
| 35 | 54.1.012 | 4012432603137 | 22,58 |
| 40 | 54.1.012 | 4012432602413 | 22,58 |
| 45 | 54.1.012 | 4012432600389 | 22,58 |
| 50 | 54.1.012 | 4012432603854 | 22,58 |

Rohrrahmenschloss Serie 02 RoF

Rollenfallenschloss für Pendeltüren nach DIN 18251-2 Klasse 3, vorbereitet für Profilzylinder (PZ), Entfernung 92 mm, verstellbare Rollenfalle 2–9 mm, Riegelausschluss 21 mm, 1-tourig, Falle und Riegel vernickelt, Schlosskasten verzinkt, oben und unten geschlossen, mit Späneschutzhülzen, mit durchgehenden Beschlagsbohrungen ober- und unterhalb der Schlossnuss, Stulp 24 x 245 mm, kantig, Edelstahl fein geschliffen.

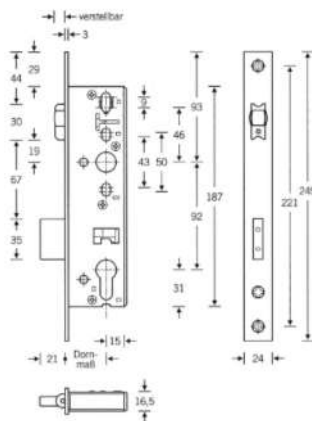

| Dorn mm | Kenn- zeichen | EAN (GTIN) | Preis netto € |
|------------|------------------|---------------|---------------------|
| 30 | 52.1.035 | 4012432601065 | 63,93 |
| 35 | 52.1.035 | 4012432602079 | 63,93 |

Schließblech 1004 BL für Rohrrahmenschlösser

24 x 245 mm, kätig, verzinkt, für Entfernung 92 mm, links und rechts verwendbar.



| Kennzeichen | EAN (GTIN) | Preis netto € |
|-------------|---------------|---------------|
| 05.1.004 | 4002730111755 | 7,29 |

Schließblech 0129-03-24

Passend zu Rohrrahmenschlössern der Serien 28, 49 und 59 PZW, hell-verzinkt, 24 x 245 x 3 mm.

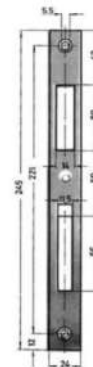

| Lief.-Art.-Nr. | Kennzeichen | EAN (GTIN) | Preis netto € |
|----------------|-------------|---------------|---------------|
| 3100403 | 75.1.003 | 4015501054335 | 6,75 |



Lieferung nur eingeschränkt möglich.
Kein Express und Lieferung nach: DK, EE, FI, GB, GR, HU, IE, LT, LV, NO, SE, SK, TR.

Alle Preise verstehen sich als unverbindliche Preisempfehlungen des E/D/E.



Einsteckschloss Nr. 28.72 PZW für Rohrrahmentüren

Entfernung 72 mm, Nuss: 8 mm, Riegelausschluss 15 mm, 1-tourig, vorbereitet für Profilzylinder, mit Wechsel (PZW), rechts und links durch umstellbare Falle verwendbar, Kasten, verzinkt, oben und unten geschlossen. Stulp: 24 x 245 mm, kantig, hell-verzinkt.

KFV

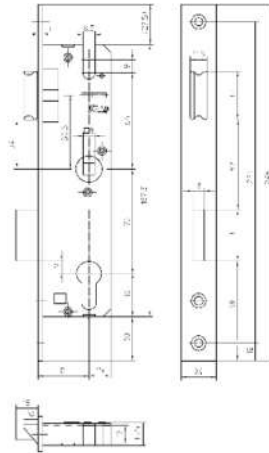

| Dorn mm | Lief.-Art.-Nr. | Kenn- zeichen | EAN (GTIN) | Preis netto € |
|------------|----------------|------------------|---------------|---------------------|
| 25 | 3441450 | 69.1.015 | 4053569104302 | 28,24 |
| 30 | 3441451 | 69.1.015 | 4053569104319 | 28,24 |
| 35 | 3441452 | 69.1.015 | 4053569104326 | 28,24 |
| 40 | 3441453 | 69.1.015 | 4053569104333 | 28,24 |
| 45 | 3112823 | 69.1.015 | 4053569104036 | 28,24 |



Einsteckschloss Nr. 28-PZW für Rohrrahmentüren

Entfernung 92 mm, Nuss: 8 mm, Riegelausschluss 15 mm, 1-tourig, vorbereitet für Profilzylinder, mit Wechsel (PZW), rechts und links durch umstellbare Falle verwendbar, Kasten, verzinkt, oben und unten geschlossen. Stulp: 24 x 245 mm, kantig.

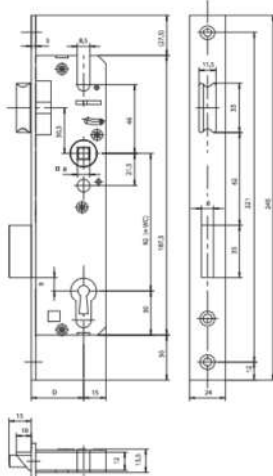

KFV



2 Schließtechnik

| Dorn mm | Oberfläche Stulp | Lief.-Art.-Nr. | Kenn- zeichen | EAN (GTIN) | Preis netto € |
|------------|--------------------------|----------------|------------------|---------------|---------------------|
| 18 | hell verzinkt | 3193483 | 39.1.014 | 4053569104142 | 25,91 |
| 20 | hell verzinkt | 3251078 | 39.1.014 | 4053569104159 | 25,91 |
| 24 | hell verzinkt | 3490760 | 18.1.014 | 4015501098872 | 25,52 |
| 26 | hell verzinkt | 3441503 | 39.1.014 | 4053569104401 | 25,91 |
| 30 | hell verzinkt | 3490761 | 18.1.014 | 4015501098889 | 25,52 |
| 35 | hell verzinkt | 3490762 | 18.1.014 | 4015501084769 | 25,52 |
| 40 | hell verzinkt | 3490763 | 18.1.014 | 4015501098896 | 25,52 |
| 45 | hell verzinkt | 3313588 | 66.1.011 | 4053569104241 | 20,98 |
| 50 | Edelstahl matt gebürstet | 3112781 | 49.1.018 | 4053569104029 | 33,29 |



Lieferung nur eingeschränkt möglich.
Kein Express und Lieferung nach: DK, EE, FI,
GB, GR, HU, IE, LT, LV, NO, SE, SK, TR.

Alle Preise verstehen sich als
unverbindliche Preisempfehlungen
des E/D/E.



BM2/47

Einsteck-Riegelschloss Nr. 48 PZ für Rohrrahmentüren

Riegel glanzverzinkt, Riegelausschluss 15 mm, 1-tourig, verzinkter Kasten, für Profilzylinder vorgerichtet (PZ).
Stulp 24 x 155 mm, kantig.

KFV

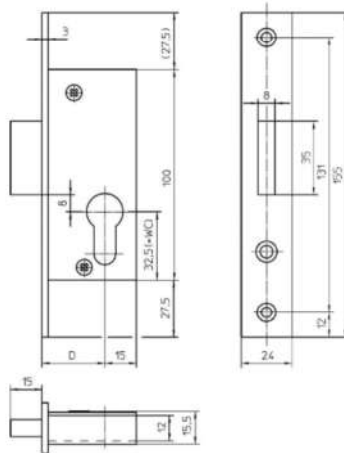

| Dorn mm | Oberfläche Stulp | Lief.-Art.-Nr. | Kenn- zeichen | EAN (GTIN) | Preis netto € |
|------------|------------------|----------------|------------------|---------------|---------------------|
| 24 | hell verzinkt | 3254732 | 11.1.013 | 4053569104166 | 23,59 |
| 30 | hell verzinkt | 3300736 | 28.1.011 | 4053569104227 | 20,30 |
| 35 | hell verzinkt | 3277416 | 28.1.011 | 4053569104180 | 20,30 |

Einsteckschloss Nr. 49N-PZW für Rohrrahmentüren

Für Profilzylinder vorbereitet, mit Wechsel (PZW), Riegelausschluss 20 mm, 1-tourig, rechts und links durch umstellbare Falle verwendbar, Falle und Riegel glanzvernickelt, Riegel mit Aufsägeschutz durch eingelegte Stahlstifte, verzinkter Kasten, Entfernung 92 mm, Stulp kantig.

KFV

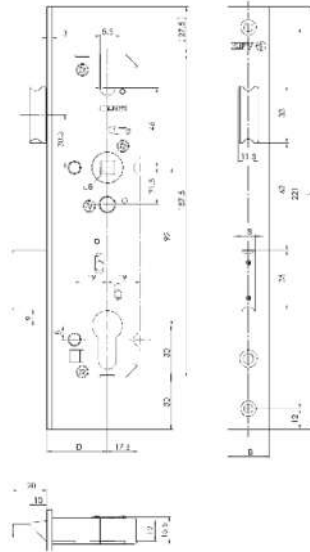

49 PZW

2 Schließtechnik

| Vk-Nuss mm | Dorn mm | Stulp mm | Oberfläche | Ausführung | Lief.-Art.-Nr. | Kenn- zeichen | EAN (GTIN) | Preis netto € |
|---------------|------------|-------------|-------------------------------|--------------------------|----------------|------------------|---------------|---------------------|
| 8 | 35 | 16 x 245 | hell verzinkt | Standard | 3469512 | 49.1.018 | 4053569104647 | 33,29 |
| 8 | 40 | 16 x 245 | hell verzinkt | Standard | 3469516 | 49.1.018 | 4053569104678 | 33,29 |
| 8 | 45 | 16 x 245 | hell verzinkt | Standard | 3469520 | 49.1.018 | 4053569104692 | 33,29 |
| 8 | 55 | 16 x 245 | hell verzinkt | Standard | 3469524 | 16.1.023 | 4053569104722 | 41,69 |
| 10 | 30 | 16 x 245 | hell verzinkt | Standard | 3469509 | 49.1.018 | 4053569104630 | 33,29 |
| 10 | 40 | 16 x 245 | hell verzinkt | Standard | 3469517 | 49.1.018 | 4053569104685 | 33,29 |
| 10 | 45 | 16 x 245 | hell verzinkt | Standard | 3469521 | 49.1.018 | 4053569104708 | 33,29 |
| 10 | 65 | 16 x 245 | hell verzinkt | Standard | 3474910 | 19.1.022 | 4053569104951 | 39,95 |
| 8 | 40 | 16 x 280** | hell verzinkt | Standard | 3474480 | 75.1.020 | 4053569104845 | 37,34 |
| 10 | 40 | 16 x 280** | hell verzinkt | Standard | 3474482 | 75.1.020 | 4053569104852 | 37,34 |
| 8 | 45 | 20 x 245 | hell verzinkt | Standard | 3474813 | 54.1.017 | 4053569104920 | 31,57 |
| 10 | 55 | 20 x 245 | hell verzinkt | Standard | 3476500 | 19.1.022 | 4053569104975 | 39,95 |
| 8 | 35 | 24 x 245 | Edelstahl matt ge- bürstet | Standard | 3469505 | 75.1.020 | 4053569104623 | 37,34 |
| 8 | 35 | 24 x 245 | Edelstahl matt ge- bürstet | U-Stulp 6 x 24 x 6 mm | 3469529 | 53.1.025 | 4053569104746 | 45,95 |

* Oberkante Stulp bis Nussmitte = 110,5 mm (gleichmäßig verlängert)

** Oberkante Stulp bis Nussmitte = 128 mm (gleichmäßig verlängert)



Lieferung nur eingeschränkt möglich.
Kein Express und Lieferung nach: DK, EE, FI,
GB, GR, HU, IE, LT, LV, NO, SE, SK, TR.

Alle Preise verstehen sich als
unverbindliche Preisempfehlungen
des E/D/E.



BM2/49

Einsteckschloss 59-PZW für Rohrrahmentüren

- Mit Sicherheitsriegel
- Durch zwei Stahlstifte gegen Aufsagen geschützt
- Schmiervorrichtung mit Kugelverschluss
- 2-tourig
- Rechts und links durch umstellbare Falle verwendbar
- Riegelausschluss 25 mm
- Verzinkter Kasten
- Entfernung: 92 mm
- Stulp: 24 x 245 mm, kantig
- PZ mit Wechsel

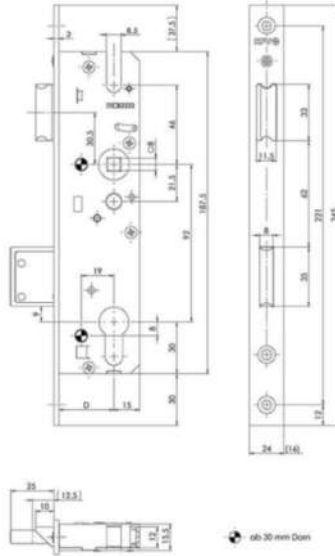

KFV



| Dorn | 30 mm | 35 mm | 40 mm |
|--------------------|----------------------|----------------------|----------------------|
| Vk-Nuss | 8 mm | 8 mm | 8 mm |
| Oberfläche Stulp | hell verzinkt | hell verzinkt | hell verzinkt |
| Ausführung | Standard | Standard | Standard |
| Lief.-Art.-Nr. | 3490764 | 3490765 | 3490766 |
| Kennzeichen | 88.1.022 | 88.1.022 | 88.1.022 |
| EAN (GTIN) | 4015501100186 | 4015501100230 | 4015501100285 |
| Preis netto | 41,19 € | 41,19 € | 41,19 € |

* Oberkante Stulp bis Nussmitte = 128 mm (Stulp nach oben verlängert)

Einsteckschloss 59-PZW für Rohrrahmentüren

- Mit Sicherheitsriegel
- Durch zwei Stahlstifte gegen Aufsägen geschützt
- Schmiervorrichtung mit Kugelverschluss
- 2-tourig
- Rechts und links durch umstellbare Falle verwendbar
- Riegelausschluss 25 mm
- Verzinkter Kasten
- Entfernung: 92 mm
- Stulp: 24 x 245 mm, kantig
- PZ mit Wechsel

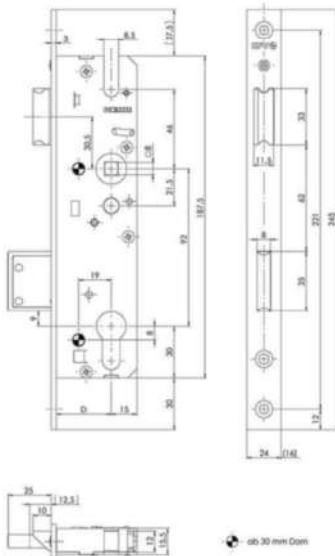

KFV



2 Schließtechnik

| | |
|------------------|---------------|
| Lief.-Art.-Nr. | 3445534 |
| Dorn | 30 mm |
| Vk-Nuss | 10 mm |
| Oberfläche Stulp | hell verzinkt |
| Ausführung | Standard |
| Kennzeichen | 44.1.020 |
| EAN (GTIN) | 4053569104531 |
| Preis netto | 36,79 € |



Lieferung nur eingeschränkt möglich.
Kein Express und Lieferung nach: DK, EE, FI,
GB, GR, HU, IE, LT, LV, NO, SE, SK, TR.

Alle Preise verstehen sich als
unverbindliche Preisempfehlungen
des E/D/E.



BM2/51

Einsteckschloss 59-PZW für Rohrrahmentüren

- Mit Sicherheitsriegel
- Durch zwei Stahlstifte gegen Aufsägen geschützt
- Schmiervorrichtung mit Kugelverschluss
- 2-tourig
- Rechts und links durch umstellbare Falle verwendbar
- Riegelausschluss: 25 mm
- Verzinkter Kasten
- Entfernung: 92 mm
- Stulp: 24 x 245 mm, kantig
- PZ mit Wechsel

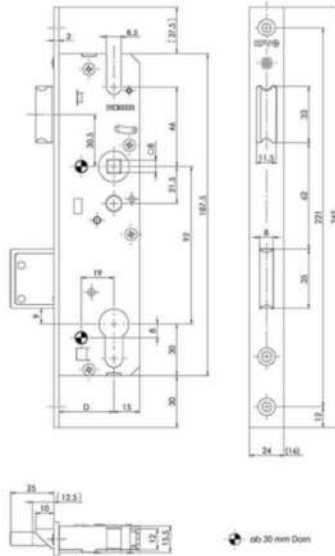

KFV

| Dorn | 35 mm | 35 mm | 35 mm | 35 mm |
|--------------------|----------------------|-----------------------|-----------------------|--------------------------|
| Vk-Nuss | 10 mm | 8 mm | 10 mm | 8 mm |
| Oberfläche Stulp | hell verzinkt | hell verzinkt | hell verzinkt | Edelstahl matt gebürstet |
| Ausführung | Standard | U-Stulp 6 x 24 x 6 mm | U-Stulp 6 x 24 x 6 mm | U-Stulp 6 x 24 x 6 mm |
| Lief.-Art.-Nr. | 3445536 | 3469449 | 3455372 | 3413177 |
| Kennzeichen | 44.1.020 | 00.1.023 | 00.1.023 | 26.1.025 |
| EAN (GTIN) | 4053569104548 | 4053569104616 | 4053569104579 | 4053569104265 |
| Preis netto | 36,79 € | 41,39 € | 41,39 € | 45,46 € |

* Oberkante Stulp bis Nussmitte = 128 mm (Stulp nach oben verlängert)

Einsteck-Riegelschloss Nr. 60 PZ für Rohrrahmentüren

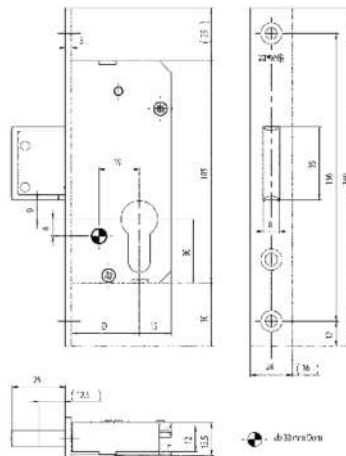
- Riegel glanzverzinkt, mit Aufsägeschutz durch eingelegte Stahlstifte
- Riegelausschluss 25 mm
- 2-tourig
- Verzinkter Kasten
- Für Profilzylinder vorbereitet (PZ)
- Stulp 24 x 160 mm, kantig

KFV

| Dorn mm | Oberfläche Stulp | Ausführung | Lief.-Art.-Nr. | Kennzeichen | EAN (GTIN) | Preis netto € |
|------------|--------------------------|------------|----------------|-------------|---------------|------------------|
| 30 | hell verzinkt | Standard | 3445512 | 67.1.014 | 4053569104449 | 26,41 |
| 30 | Edelstahl matt gebürstet | Standard | 3445513 | 79.1.015 | 4053569104456 | 28,42 |

Einsteck-Pendeltür-Fallenschloss Nr. 78 für Rohrrahmentüren

Verstellbare Pendelfalle glanzverzinkt, verzinkter Kasten, Stulp 24 x 170 mm, kantig.

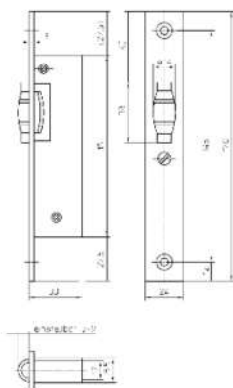

KFV



2 Schließtechnik

| Oberfläche Stulp | Lief.-Art.-Nr. | Kennzeichen | EAN (GTIN) | Preis netto € |
|--------------------------|----------------|-------------|---------------|---------------|
| Edelstahl matt gebürstet | 3119209 | 90.1.034 | 4053569104128 | 62,82 |

Einsteck-Schiebetürschloss Nr. 1625-PZ/PZW mit Hakenfalle, für Rohrrahmentüren

- Für Profilzylinder vorgerichtet
- DIN rechts/links verwendbar
- Hakenfalle Edelstahl glanzvernickelt
- Kasten verzinkt
- Nuss: 8 mm Vierkant
- Stulp 24 x 245 mm, kantig

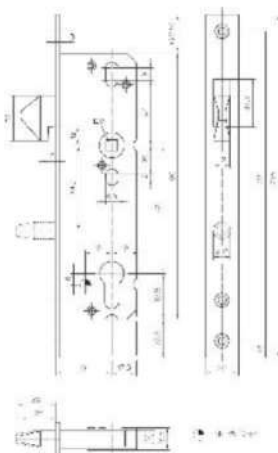

KFV



| Lief.-Art.-Nr. | Entfernung mm | Ausführung | Dorn mm | Oberfläche Stulp | Kennzeichen | EAN (GTIN) | Preis netto € |
|----------------|---------------|------------|---------|------------------|-------------|---------------|---------------|
| 3441486 | 72 | PZ | 35 | hell verzinkt | 17.1.061 | 4053569104371 | 110,10 |
| 3441487 | 72 | PZ | 40 | hell verzinkt | 17.1.061 | 4053569104388 | 110,10 |
| 3446232 | 92 | PZW | 30 | hell verzinkt | 17.1.061 | 4053569104562 | 110,10 |
| 3336035 | 92 | PZW | 35 | hell verzinkt | 17.1.061 | 4053569104258 | 110,10 |
| 3441485 | 92 | PZW | 40 | hell verzinkt | 17.1.061 | 4053569104364 | 110,10 |



Lieferung nur eingeschränkt möglich.
Kein Express und Lieferung nach: DK, EE, FI,
GB, GR, HU, IE, LT, LV, NO, SE, SK, TR.

Alle Preise verstehen sich als
unverbindliche Preisempfehlungen
des E/D/E.



BM2/53

Einsteck-Schiebetürschloss Nr. 1627-PZ mit Zirkelriegel, für Rohrrahmentüren

Für Profilzylinder vorgerichtet, Zirkelriegel glanzverzinkt, Kasten verzinkt, DIN rechts/links verwendbar, Dornmaß: 20 mm, Stulp 20 x 176 mm, kantig.

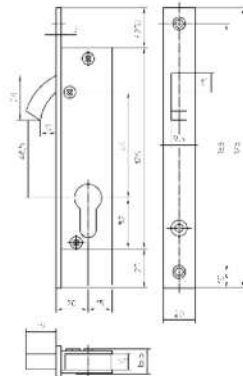
KFV

| Lief.-Art.-Nr. | Oberfläche Stulp | Kennzeichen | EAN (GTIN) | Preis netto € |
|----------------|------------------|-------------|---------------|---------------|
| 3140317 | hell verzinkt | 34.1.039 | 4053569104135 | 70,81 |



Mehrfachverriegelung EP 930 Entfernung 72 mm für Notausgangstüren

- Mehrfachverriegelung für Notausgangstüren nach DIN EN 179 und DIN EN 1125
- Mit Hauptschloss und 2 Rundbolzen-Zusatzkästen
- Für Profilzylinder vorgerichtet
- DIN rechts/links verwendbar
- Umstellung der Fluchrichtung möglich
- Entfernung 72 mm
- 9-mm-Vierkant-Nuss
- Stulpoberfläche Edelstahl matt gebürstet
- Stulp kantig

KFV

Abmessungen (mm):

| Variante/Maß | A | B | C | G | I | K |
|--------------|------|-----|-----|------|-----|-----|
| B001 | 2170 | 760 | 730 | 1020 | 290 | 130 |
| B002 | 2170 | 760 | 730 | 1050 | 260 | 160 |



930-72 BM

| Lief.-Art.-Nr. | Dorn mm | Panikfunktion | Stulp mm | Variante | Ausführung | KEP-Kenn- zeichen | Kenn- zeichen | EAN (GTIN) | Preis netto € |
|----------------|------------|---------------|-------------|----------|-------------|----------------------|------------------|---------------|---------------------|
| 3456571 | 65 | E | F20 | B001 | mit Wechsel | | 35.1.293 | 4053569103671 | 528,03 |



Lieferung nur eingeschränkt möglich.
Kein Express und Lieferung nach: DK, EE, FI,
GB, GR, HU, IE, LT, LV, NO, SE, SK, TR.

Alle Preise verstehen sich als
unverbindliche Preisempfehlungen
des E/D/E.

BM2/55

Mehrfachverriegelung EP 960 Entfernung 92 mm für Notausgangstüren

- Mehrfachverriegelung für Notausgangstüren nach DIN EN 179 und DIN EN 1125
- Schlüsselbetätigt mit Panikfunktion
- Verriegelung durch Stahlrundbolzen und Schwenkhaken
- Einsatz in Verbindung mit Standard-KFV-Rahmenteilen, keine Sonderteile erforderlich
- Kein Funktionsausfall bei sich setzendem Türblatt durch Verriegelung der Schwenkhaken von unten nach oben
- Stahlrundbolzen erschweren ein Aufhebeln der Tür
- Schwenkhaken erschweren ein Auseinanderdrücken von Blendrahmen und Türflügel
- Entfernung 92 mm
- 9-mm-Vierkant-Nuss
- Stulpoberfläche Edelstahl matt gebürstet
- Ausführung DIN links (DIN- und Fluchtrichtung können durch einfaches Umstellen geändert werden)

Abmessungen (mm):

| Variante/Maß | A | B | C | G | I | K |
|--------------|------|-----|-----|------|-----|-----|
| B001 | 2170 | 760 | 730 | 1020 | 290 | 130 |
| K002 | 1754 | 760 | 730 | 892 | – | – |

Panikfunktion:

Ausführung SA ohne FS-Zulassung:

B-SA = Funktion B mit abgesetzter Softlock-Falle

D-SA = Funktion D mit abgesetzter Softlock-Falle

E-SA = Funktion E mit abgesetzter Softlock-Falle

Ausführung FS mit FS-Zulassung:

B-FS = Funktion B mit Metallfalle

D-FS = Funktion D mit Metallfalle

E-FS = Funktion E mit Metallfalle

KFV



| Lief.-Art.-Nr. | Dorn mm | Panikfunktion | Stulp mm | Variante | KEP-Kenn- zeichen | Kenn- zeichen | EAN (GTIN) | Preis netto € |
|----------------|------------|---------------|-------------|----------|----------------------|------------------|---------------|---------------------|
| 3484621 | 65 | B-FS | 20 | B001 | ☞ | 39.1.329 | 4053569250771 | 592,91 |
| 3497537 | 45 | E-SA | 16 | B001 | ☞ | 65.1.303 | 4053569250603 | 546,57 |
| 3485044 | 65 | E-FS | 16 | B001 | ☞ | 65.1.303 | 4053569250764 | 546,57 |
| 3484623 | 65 | E-FS | 20 | B001 | ☞ | 65.1.303 | 4053569250788 | 546,57 |
| 3458321 | 35 | E-FS | P6 x 24 x 6 | B001 | ☞ | 23.1.306 | 4053569250610 | 551,22 |
| 3460986 | 40 | E-FS | P6 x 24 x 6 | B001 | ☞ | 23.1.306 | 4053569250696 | 551,22 |

* Stulp eingekürzt

Reparatur-Hauptschloss-Set RS1000SL

Zur Reparatur der MFV-Serien AS23xx, AS25xx, AS26xx und AS8xxx und für Reparatur-Stulpgehäusen RSG RS1300, RSG RS1500 und RSG RS1600, für Profilzylinder vorgerichtet, DIN rechts/links verwendbar, Nuss: 10 mm Vierkant.

Inhalt Hauptschloss-Set RSH RS1000SL:

- 1 Hauptschloss mit Softlock-Falle
- 1 abgesetzte Softlock-Falle
- 1 Reduzierhülse 10 auf 8 mm Vierkant
- 3 selbstfurchende Befestigungsschrauben
- 3 Niete (alternative Befestigungsmöglichkeit)

| Lief.-Art.-Nr. | Haupt- schlosstyp alt | Haupt- schlosstyp neu | Entfernung | Dorn | Kenn- zeichen | EAN (GTIN) | Preis netto |
|----------------|-----------------------------|-----------------------------|------------|------|------------------|---------------|----------------|
| | | | mm | mm | | | € |
| 3479676 | 8772 | Typ F | 72 | 55 | 18.1.056 | 4053569103237 | 101,12 |
| 3479677 | 8772 | Typ F | 72 | 65 | 18.1.056 | 4053569103244 | 101,12 |
| 3479670 | 8250 | Typ K | 92 | 35 | 18.1.056 | 4053569103176 | 101,12 |
| 3479671 | 8250 | Typ K | 92 | 40 | 18.1.056 | 4053569103183 | 101,12 |
| 3479672 | 8250 | Typ K | 92 | 45 | 18.1.056 | 4053569103190 | 101,12 |
| 3479673 | 8250 | Typ K | 92 | 50 | 18.1.056 | 4053569103206 | 101,12 |
| 3479674 | 8250 | Typ K | 92 | 55 | 18.1.056 | 4053569103213 | 101,12 |
| 3479675 | 8250 | Typ K | 92 | 65 | 18.1.056 | 4053569103220 | 101,12 |

KFV



2 Schließtechnik

Reparatur-Stulpgehäuse RSG RS1300

Rundbolzen-Stulpgehäuse, Entfernung 72 mm und 92 mm, Edelstahl matt gebürstet, mit kleinen Nebenkästen 130 mm, zur Verwendung im Reparaturverschlussprogramm, bestehend aus:

- 1 Stulp-Oberteil mit Rundbolzenzusatzkasten 2300
- 1 Stulp-Unterteil mit Rundbolzenzusatzkasten 2300
- 1 Stulp-Mittelteil
- 1 Montageanleitung

| Lief.-Art.-Nr. | für Haupt- schloss | Entfernung | Stulp | Ausführung | Kenn- zeichen | EAN (GTIN) | Preis netto |
|----------------|-----------------------|------------|-------|--------------------------|------------------|---------------|----------------|
| | | mm | mm | | | | € |
| 3481235 | 8772 | 72 | F16 | Standard | 98.1.043 | 4053569103299 | 79,16 |
| 3481231 | 8250 | 92 | F16 | Standard | 98.1.043 | 4053569103251 | 79,16 |
| 3481236 | 8772 | 72 | F20 | Standard | 98.1.043 | 4053569103305 | 79,16 |
| 3481232 | 8250 | 92 | F20 | Standard | 98.1.043 | 4053569103268 | 79,16 |
| 3481237 | 8772 | 72 | F24 | Standard | 98.1.043 | 4053569103312 | 79,16 |
| 3481233 | 8250 | 92 | F24 | Standard | 98.1.043 | 4053569103275 | 79,16 |
| 3481234 | 8250 | 92 | P6/24 | U-Stulp 6 x 24 x 6 mm | 99.1.054 | 4053569103282 | 98,98 |

KFV



Lieferung nur eingeschränkt möglich.
Kein Express und Lieferung nach: DK, EE, FI,
GB, GR, HU, IE, LT, LV, NO, SE, SK, TR.

Alle Preise verstehen sich als
unverbindliche Preisempfehlungen
des E/D/E.



BM2/57

Reparaturstulp RSG RS1X00ST

Edelstahl matt gebürstet, Länge 400 mm, Entfernung 92 mm, Stulp kantig, zum Austausch von Einsteck- und Rohrrahmenschlössern, im oberen und unteren Bereich mit jeweils 2 Anschraublöchern, um eine Kürzbarkeit bis auf 245 mm zu ermöglichen.



| Lief.-Art.-Nr. | Ausführung | Kennzeichen | EAN (GTIN) | Preis netto € |
|----------------|-----------------------|-------------|---------------|---------------|
| 3486608 | Flachstulp 16 mm | 16.1.010 | 4053569103336 | 18,28 |
| 3486609 | Flachstulp 20 mm | 16.1.010 | 4053569103343 | 18,28 |
| 3486610 | Flachstulp 24 mm | 16.1.010 | 4053569103350 | 18,28 |
| 3486611 | U-Stulp 6 x 24 x 6 mm | 84.1.014 | 4053569103367 | 26,72 |

Reparatur-Stulpgarnitur RSG RS1600

Rundbolzen-/Schwenkhaken-Stulpgarnitur, Entfernung 92 mm, Edelstahl matt gebürstet, mit großen Nebenkästen (150 mm) zur Verwendung im Reparaturverschlussprogramm, bestehend aus:

- 1 Stulp-Oberteil mit Rundbolzen-/Schwenkhakenzusatzkasten Nr. 2600
- 1 Stulp-Unterteil mit Rundbolzen-/Schwenkhakenzusatzkasten Nr. 2600
- 1 Stulp-Mittelteil
- 4 Abdeckkappen (2 x für Rundbolzen-, 2 x für Schwenkhakendurchbruch; kann auf Rundbolzen- oder Schwenkriegel umgerüstet werden)
- 1 Montageanleitung



| Lief.-Art.-Nr. | Ausführung | Kennzeichen | EAN (GTIN) | Preis netto € |
|----------------|-----------------------|-------------|---------------|---------------|
| 3490646 | Flachstulp 16 mm | 58.1.061 | 4053569103411 | 110,84 |
| 3490648 | Flachstulp 20 mm | 58.1.061 | 4053569103428 | 110,84 |
| 3490650 | Flachstulp 24 mm | 58.1.061 | 4053569103435 | 110,84 |
| 3490652 | U-Stulp 6 x 24 x 6 mm | 62.1.072 | 4053569103442 | 130,71 |



Reparatur-Stulpgarnitur RSG RS1500

Schwenkhaken-Stulpgarnitur, Entfernung 92 mm, Edelstahl matt gebürstet, mit kleinen Nebenkästen (130 mm) zur Verwendung im Reparaturverschlussprogramm, bestehend aus:

- 1 Stulp-Oberteil mit Schwenkhakenzusatzkasten Nr. 2500
- 1 Stulp-Unterteil mit Schwenkhakenzusatzkasten Nr. 2500
- 1 Stulp-Mittelteil
- 1 Montageanleitung

KFV

| Lief.-Art.-Nr. | Ausführung | Kennzeichen | EAN (GTIN) | Preis netto € |
|----------------|-----------------------|-------------|---------------|---------------|
| 3490807 | Flachstulp 16 mm | 98.1.043 | 4053569103459 | 79,16 |
| 3490809 | Flachstulp 20 mm | 98.1.043 | 4053569103466 | 79,16 |
| 3490811 | Flachstulp 24 mm | 98.1.043 | 4053569103473 | 79,16 |
| 3490813 | U-Stulp 6 x 24 x 6 mm | 99.1.054 | 4053569103480 | 98,98 |



Lieferung nur eingeschränkt möglich.
Kein Express und Lieferung nach: DK, EE, FI, GB, GR, HU, IE, LT, LV, NO, SE, SK, TR.

Alle Preise verstehen sich als unverbindliche Preisempfehlungen des E/D/E.



Winkelschließblech 17

Fallen- und Riegelschließblech, Einsatz in Verbindung mit Mehrfachverriegelungen der Typen AS 23xx, AS 25xx, AS 26xx, AS 2750 und AS 8xxx.

300 x 20 x 20 x 3 mm, hell verzinkt, kántig.

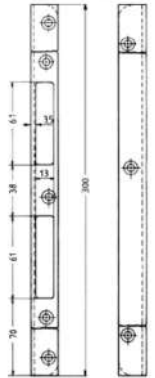
KFV

| Lief.-Art.-Nr. | Kennzeichen | EAN (GTIN) | Preis netto € |
|----------------|-------------|---------------|---------------|
| 3108753 | 43.1.004 | 4015501100520 | 7,98 |

Winkelschließblech 15

Fallen- und Riegelschließblech, Einsatz in Verbindung mit Mehrfachverriegelungen der Typen AS 23xx, AS 25xx, AS 26xx, AS 2750 und AS 8xxx.

250 x 32 x 25 x 3 mm, hell-verzinkt, kántig.

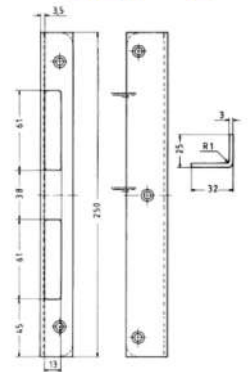
KFV

| Lief.-Art.-Nr. | Kennzeichen | EAN (GTIN) | Preis netto € |
|----------------|-------------|---------------|---------------|
| 3170741 | 43.1.004 | 4015501100490 | 7,98 |

Winkelschließblech 15-3E

Fallen- und Riegelschließblech, Einsatz in Verbindung mit Mehrfachverriegelungen der Typen AS 23xx, AS 25xx, AS 26xx, AS 2750 und AS 8xxx.

250 x 32 x 25 x 3 mm, hell verzinkt, kántig, mit Lochung für E-Öffner.

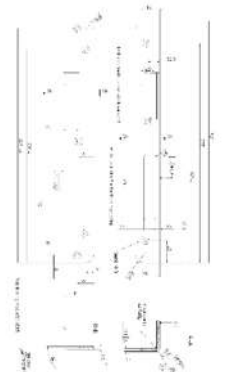
KFV

| Lief.-Art.-Nr. | Ausführung | Kennzeichen | EAN (GTIN) | Preis netto € |
|----------------|------------|-------------|---------------|---------------|
| 3170195 | rechts | 38.1.005 | 4015501100513 | 9,68 |
| 3165895 | links | 38.1.005 | 4015501100506 | 9,68 |

Fallenaustauschstück 115

Zubehör für Schließblech Nr. 15-3E, verstellbar, austauschbar gegen E-Öffner, hell-verzinkt.

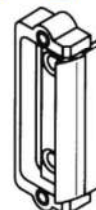
KFV

| Lief.-Art.-Nr. | Kennzeichen | EAN (GTIN) | Preis netto € |
|----------------|-------------|---------------|---------------|
| 3104949 | 19.1.003 | 4015501011116 | 5,74 |



Lieferung nur eingeschränkt möglich.
Kein Express und Lieferung nach: DK, EE, FI,
GB, GR, HU, IE, LT, LV, NO, SE, SK, TR.

Alle Preise verstehen sich als
unverbindliche Preisempfehlungen
des E/D/E.



Mehrfachverriegelung AS 2300

Mehrfachverriegelung mit Hauptschloss und 2 Zusatzkästen mit je einem Rundbolzen mit je 20 mm Ausschluss, mit hoher Wärmedämmung und optimalem Dichtschluss durch Anlaufschräge der gehärteten Stahl-Rundbolzen in Verbindung mit den KfV-Rahmenteilen. Verzinkte, durchgehende Langstulp, Kästen an Stulp geschraubt, Hauptschloss mit leichtgängiger Getriebe- und Wechselbetätigung, vorgerichtet für Profilzylinder, mit wartungsfreier, kunststoffummantelter Softlockfalle, Falle und Riegel glanzvernickelt, Schlossdurchbrüche mit Späne-schutzbuchsen für die durchgehende Verschraubung des Beschlages, DIN rechts/links verwendbar, Ver- und Entriegelung über eine zweiturige Schlüsselumdrehung mit Riegelgedrucksicherung. Entfernung 92 mm.

"T0" vorgerichtet für nachträgliche Montage der Türöffnungssperre „T2“.

SL: angeschrägte Softlockfalle

SA: abgesetzte Softlockfalle

Abmessung (mm):

| Variante/Maß | A | B | C | G | I | K |
|--------------|------|-----|-----|------|-----|-----|
| B001 | 2170 | 760 | 730 | 1020 | 290 | 130 |
| B002 | 2170 | 760 | 730 | 1050 | 260 | 160 |
| B003 | 2400 | 760 | 980 | 1020 | 270 | 130 |
| B298 | 2170 | 760 | 605 | 1020 | 415 | 130 |



KFV

AS 2300 BM

| Lief.-Art.-Nr. | Vk-Nuss mm | Dornmaß mm | Stulp mm | Variante | Falle | KEP-Kenn- zeichen | Kenn- zeichen | EAN (GTIN) | Preis netto € |
|----------------|---------------|---------------|-------------|----------|-------|----------------------|------------------|---------------|---------------------|
| 3488032 | 8 | 35 | F16 | B001 | SL | ☞ | 55.1.057 | 4053569191418 | 103,59 |
| 3494597 | 8 | 40 | F16 | B001 | SL | ☞ | 55.1.057 | 4053569191456 | 103,59 |
| 3488040 | 8 | 45 | F16 | B001 | SL | ☞ | 55.1.057 | 4053569191432 | 103,59 |
| 3488036 | 10 | 45 | F16 | B001 | SL | ☞ | 55.1.057 | 4053569191470 | 103,59 |
| 3490585 | 10 | 65 | F16 | B001 | SL | ☞ | 55.1.057 | 4053569191326 | 103,59 |
| 3488050 | 8 | 45 | F20 | B001 | SL | ☞ | 55.1.057 | 4053569191425 | 103,59 |
| 3494970 | 10 | 55 | F20 | B001 | SL | ☞ | 55.1.057 | 4053569191302 | 103,59 |
| 3488056 | 10 | 65 | F20 | B001 | SL | ☞ | 55.1.057 | 4053569191272 | 103,59 |
| 3489683 | 10 | 65 | F20 | B002 | SL | ☞ | 55.1.057 | 4053569191319 | 103,59 |

Mehrfachverriegelung AS 2500

Mehrfachverriegelung mit Hauptschloss und 2 Zusatzkästen mit je einem Schwenkhaken mit je 20 mm Ausschluss, mit hoher Wärmedämmung und optimalem Dichtschluss. Die Schwenkhaken erschweren ein Auseinanderdrücken von Blendrahmen und Türflügel in Verbindung mit den KfV-Rahmenteilen. Verzinkte, durchgehende Langstulp, Kästen an Stulp geschraubt, Hauptschloss mit leichtgängiger Getriebe- und Wechselbetätigung, vorge richtet für Profilzylinder, mit wartungsfreier, kunststoffummantelter Softlockfalle, Falle und Riegel glanzvernickelt, Schlossdurchbrüche mit Späneschutzbuchsen für die durchgehende Verschraubung des Beschlages, DIN rechts/links verwendbar, Ver- und Entriegelung über eine zweitourige Schlüsselumdrehung mit Riegelgegen drucksicherung, Entfernung 92 mm.

"T0" vorge richtet für nachträgliche Montage der Türöffnungssperre „T2“.

SL: angeschrägte Softlockfalle

SA: abgesetzte Softlockfalle

Abmessungen (mm):

| Variante/Maß | A | B | C | G | I | K |
|--------------|------|-----|-----|------|-----|-----|
| B001 | 2170 | 760 | 730 | 1020 | 290 | 130 |
| B003 | 2400 | 760 | 980 | 1020 | 270 | 130 |
| B298 | 2170 | 760 | 605 | 1020 | 415 | 130 |

KFV



AS 2500 BM

| Lief.-Art.-Nr. | Vk-Nuss | Dornmaß | Stulp | Variante | Falle | KEP-Kenn zeichen | Kenn zeichen | EAN (GTIN) | Preis netto |
|----------------|---------|---------|--------------------|----------|-------|------------------|--------------|---------------|-------------|
| | mm | mm | mm | | | | | | € |
| 3486804 | 8 | 45 | Flachstulp 16 | B001 | SA | ☞ | 55.1.057 | 4053569191982 | 103,59 |
| 3486844 | 8 | 45 | U-Stulp 6 x 24 x 6 | B001 | SL | ☞ | 71.1.059 | 4053569192088 | 107,47 |



Lieferung nur eingeschränkt möglich.
Kein Express und Lieferung nach: DK, EE, FI, GB, GR, HU, IE, LT, LV, NO, SE, SK, TR.

Alle Preise verstehen sich als unverbindliche Preisempfehlungen des E/D/E.



BM2/63

Mehrfachverriegelung AS 2600

Mehrfachverriegelung mit Hauptschloss und 2 Zusatzkästen mit je einem Rundbolzen und Schwenkhaken mit 20 mm Ausschluss, mit hoher Wärmedämmung und optimalem Dichtschluss durch Anlaufschräge der gehärteten Stahl-Rundbolzen, gleichzeitig erschweren die Schwenkhaken ein Auseinanderdrücken von Blendrahmen und Türflügel in Verbindung mit den KfV-Rahmenteilen. Verzinkte, durchgehende Langstulp, Kästen an Stulp geschraubt, Hauptschloss mit leichtgängiger Getriebe- und Wechselbetätigung, vorgerichtet für Profilzylinder, mit wartungsfreier, kunststoffummantelter Softlockfalle, Falle und Riegel glanzvernickelt, Schlossdurchbrüche mit Späneschutzbuchsen für die durchgehende Verschraubung des Beschlages, DIN rechts/links verwendbar, Ver- und Entriegelung über eine zweitourige Schlüsselumdrehung mit Riegelgedrucksicherung. Entfernung 92 mm.

"T0" vorgerichtet für nachträgliche Montage der Türöffnungssperre „T2“.

SL: angeschrägte Softlockfalle

SA: abgesetzte Softlockfalle

Abmessungen (mm):

| Variante/Maß | A | B | C | G | I | K |
|--------------|------|-----|-----|------|-----|-----|
| B001 | 2170 | 760 | 730 | 1020 | 290 | 130 |
| B003 | 2400 | 760 | 980 | 1020 | 270 | 130 |
| B298 | 2170 | 760 | 605 | 1020 | 415 | 130 |



KFV

AS 2600 BM

| Lief.-Art.-Nr. | Vk-Nuss mm | Dornmaß mm | Stulp mm | Variante | Falle | KEP-Kenn- zeichen | Kenn- zeichen | EAN (GTIN) | Preis netto € |
|----------------|---------------|---------------|--------------------|----------|-------|----------------------|------------------|---------------|---------------------|
| 3488809 | 10 | 65 | Flachstulp 20 | B001 | SL | ☞ | 37.1.074 | 4053569191487 | 133,86 |
| 3480381 | 8 | 45 | Flachstulp 16 | B001 | SA | ☞ | 37.1.074 | 4053569192019 | 133,86 |
| 3480365 | 8 | 45 | U-Stulp 6 x 24 x 6 | B001 | SL | ☞ | 43.1.076 | 4053569192118 | 137,58 |

Mehrfachverriegelung AS 8092F Hauptschloss mit 4 Rollzapfen-Arretierungen

Einbruch-, schall- und wärmedämmend. Aufbruchschutz durch mehrfache Verriegelung, Riegel-Aufsägeschutz. Rollzapfen und Riegel-Gegendrucksicherung. Kraftvoll anziehendes Getriebe, regulierbarer Anpressdruck durch verstellbare Rollzapfen. Handelsübliche Beschläge und Profilzylinder nach DIN 18252 sowie Elektro-Türöffner sind verwendbar. Kasten geschlossen und verzinkt. Langstulp hell-verzinkt. Falle, Riegel glanzvernickelt, rechts und links verwendbar, mit Wechsel. Ideale Rollzapfenverriegelung durch 20 mm Hub, **ohne Zubehör**.

Abmessungen (mm):

| Variante/Maß | A | B | C | F | G | H | I |
|--------------|------|-----|-----|-----|------|-----|-----|
| Standard | 2170 | 970 | 910 | 410 | 1049 | 260 | 130 |
| K | 2030 | 970 | 730 | 410 | 1049 | 260 | 170 |

KFV



2 Schließtechnik

| Lief.-Art.-Nr. | Vk-Nuss | Dornmaß | Entfernung | Stulp | Variante | KEP-Kennzeichen | Kennzeichen | EAN (GTIN) | Preis netto € |
|----------------|---------|---------|------------|---------------|----------|-----------------|-------------|---------------|---------------|
| | mm | mm | mm | mm | | | | | |
| 3121890 | 10 | 65 | 92 | Flachstulp 20 | Standard | | 30.1.060 | 4015501095529 | 108,54 |
| 3174952 | 10 | 65 | 92 | Flachstulp 20 | K | | 30.1.060 | 4015501100544 | 108,54 |



Lieferung nur eingeschränkt möglich.
Kein Express und Lieferung nach: DK, EE, FI,
GB, GR, HU, IE, LT, LV, NO, SE, SK, TR.

Alle Preise verstehen sich als
unverbindliche Preisempfehlungen
des E/D/E.



BM2/65

Mehrfachverriegelung AS 8100

Mehrfachverriegelung AS 8100 mit Hauptschloss und 4 exzentrischen Komfortpilzbolzen (KoPiBo) mit je 20 mm Hub. Die Komfortpilzbolzen in Verbindung mit den hochwertigen KfV-Rahmenteilen sorgen für stufenlose Einstellbarkeit des Flügeldrucks sowie automatische Höhenanpassung mit Selbsthemmung (Rückstellverhinderung) zum Ausgleich von Falzlufttoleranzen. Gleichzeitig sorgen die Komfortpilzbolzen für eine hohe Wärmedämmung und optimalen Dichtschluss; sie erschweren zusätzlich durch das Hinterkrallen der KoPiBo in die Rahmenteile ein Auseinanderdrücken von Flügel und Rahmen. Verzinkte, durchgehende Langstulp, Kasten an Stulp geschraubt, Hauptschloss mit leichtgängiger Getriebe- und Wechselbetätigung, vorgerichtet für Profilzylinder, mit wartungsfreier, kunststoffummantelter Softlockfalle, Falle und Riegel glanzvernickelt, Schlossthroughbrüche mit Späneschutzbuchsen für die durchgehende Verschraubung des Beschlages, DIN rechts/links verwendbar, Ver- und Entriegelung über eine zweitoureige Schlüsselumdrehung mit Riegelgedrucksicherung. Entfernung 92 mm.

AG: abgesetzte Falle

| Maße: | A | B | C | F | G | H | I | K |
|-------|------|-----|-----|-----|------|-----|-----|-----|
| R001 | 2170 | 823 | 810 | 410 | 1020 | 260 | 410 | 137 |
| R003 | 2170 | 823 | 660 | 410 | 1020 | 260 | 410 | 137 |

KfV



AS 8100

| Lief.-Art.-Nr. | Vk-Nuss mm | Dornmaß mm | Stulp mm | Variante | Falle | KEP-Kennzeichen | Kennzeichen | EAN (GTIN) | Preis netto € |
|----------------|---------------|---------------|---------------|----------|-------|-----------------|-------------|---------------|------------------|
| 3473267 | 8 | 35 | Flachstulp 16 | R001 | AG | ☞ | 58.1.046 | 4053569191944 | 83,84 |
| 3475945 | 8 | 35 | Flachstulp 16 | R003 | AG | ☞ | 58.1.046 | 4053569191951 | 83,84 |

Mehrfachverriegelung AS 8772F Hauptschloss mit 4 Rollzapfen- Arretierungen

Einbruch-, schall- und wärmedämmend. Aufbruchschutz durch mehrfache Verriegelung, Riegel-Aufsägeschutz. Rollzapfen und Riegel-Gegendrucksicherung. Kraftvoll anziehendes Getriebe, regulierbarer Anpressdruck durch verstellbare Rollzapfen. Handelsübliche Beschläge und Profilzylinder nach DIN 18252 sowie Elektro-Türöffner sind verwendbar. Kasten geschlossen und verzinkt. Langstulp hell-verzinkt. Falle, Riegel glanzvernickelt, rechts und links verwendbar, mit Wechsel. Ideale Rollzapfenverriegelung durch 20 mm Hub, **ohne Zubehör**.

Abmessungen (mm):

| Variante/Maß | A | B | C | F | G | H | I |
|--------------|------|-----|-----|-----|------|-----|-----|
| Standard | 2170 | 970 | 910 | 410 | 1042 | 260 | 138 |

KfV



2 Schließtechnik

| Lief.-Art.-Nr. | Vk-Nuss mm | Entfernung mm | Dornmaß mm | Stulp mm | Variante | KEP-Kenn- zeichen | Kenn- zeichen | EAN (GTIN) | Preis netto € |
|----------------|---------------|------------------|---------------|---------------|----------|----------------------|------------------|---------------|---------------------|
| 3432810 | 8 | 72 | 55 | Flachstulp 20 | Standard | ☞ | 30.1.060 | 4015501100537 | 108,54 |

Austauschstück 115-34

Passend für Schließbleche mit E-Öffner-Lochung und Fallenrutschentechnik, verstellbarer Fallenanschlag, Abmessungen: 60 x 22 x 15 mm, Fallenanschlag 9 x 3,5 mm.

| Lief.-Art.-Nr. | Oberfläche | Kenn- zeichen | EAN (GTIN) | Preis netto € |
|----------------|---------------|------------------|---------------|---------------------|
| 3466694 | hell verzinkt | 35.1.002 | 4053569191524 | 4,24 |

KfV



Lieferung nur eingeschränkt möglich.
Kein Express und Lieferung nach: DK, EE, FI,
GB, GR, HU, IE, LT, LV, NO, SE, SK, TR.

Alle Preise verstehen sich als
unverbindliche Preisempfehlungen
des E/D/E.



BM2/67

Tagesfalle 115-A

Mechanische Tagesfalle zur Nachrüstung oder zum standardmäßigen Einsatz in KfV Schließblechen mit Fallenrutschentechnik. Einfache Umstellung der Tag/Nacht-Funktion ohne Werkzeug durch Sperrschieber, DIN rechts/links verwendbar, mit Stahl-Abdeckung.

KFV

| Lief.-Art.-Nr. | Oberfläche | Kennzeichen | EAN (GTIN) | Preis netto € |
|----------------|---------------|-------------|---------------|---------------|
| 3493188 | hell verzinkt | 81.1.016 | 4053569191531 | 30,25 |

Winkelschließblech 2315 für Rundbolzen/ AS 23xx

Zusatzschließblech für Holztüren mit 4 mm Falzluft, DIN rechts/links verwendbar, Abmessungen 150 x 32 x 25 mm, rund.

KFV

| Lief.-Art.-Nr. | Oberfläche | Kennzeichen | EAN (GTIN) | Preis netto € |
|----------------|---------------|-------------|---------------|---------------|
| 3110338 | hell verzinkt | 69.1.002 | 4053569191548 | 4,85 |

Winkelschließblech 2317 für Rundbolzen

Zusatzschließblech für Holztüren mit 4 mm Falzluft, DIN rechts/links verwendbar, Abmessungen 150 x 20 x 20 mm, rund.

KFV

| Lief.-Art.-Nr. | Oberfläche | Kennzeichen | EAN (GTIN) | Preis netto € |
|----------------|---------------|-------------|---------------|---------------|
| 3110374 | hell verzinkt | 69.1.002 | 4053569191555 | 4,85 |

Winkelschließblech 15-3E

Fallen- und Riegelschließblech, mit Lochung für elektrischen Türöffner bzw. verstellbares Austauschstück Nr. 115, Einsatz in Verbindung mit Mehrfachverriegelungen der Typen AS 23xx, AS 25xx, AS 26xx, AS 2750 und AS 8xxx.

Abmessungen 250 x 32 x 25 mm, rund.

KFV

| Lief.-Art.-Nr. | Richtung | Oberfläche | Kennzeichen | EAN (GTIN) | Preis netto € |
|----------------|------------|---------------|-------------|---------------|---------------|
| 3132712 | DIN rechts | hell verzinkt | 95.1.004 | 4053569191562 | 8,92 |
| 3132713 | DIN links | hell verzinkt | 95.1.004 | 4053569191579 | 8,92 |

Winkelschließblech 15-3E mit AT 115

Fallen- und Riegelschließblech, mit Austauschstück 115, Einsatz in Verbindung mit Mehrfachverriegelungen der Typen AS 23xx, AS 25xx, AS 26xx, AS 2750 und AS 8xxx.
Abmessungen 250 x 32 x 25 mm, rund.

KfV

| Lief.-Art.-Nr. | Richtung | Oberfläche | Kennzeichen | EAN (GTIN) | Preis netto € |
|----------------|------------|---------------|-------------|---------------|---------------|
| 3134377 | DIN rechts | hell verzinkt | 60.1.007 | 4053569191586 | 13,67 |
| 3149277 | DIN links | hell verzinkt | 60.1.007 | 4053569191593 | 13,67 |



2 Schließtechnik

Winkelschließblech 15-503E mit AT 115-16

Fallen- und Riegelschließblech, mit Austauschstück 115-16, Einsatz in Verbindung mit Mehrfachverriegelungen der Typen AS 23xx, AS 25xx, AS 26xx, AS 2750 und AS 8xxx.
Abmessungen 250 x 15 x 25 mm, rund.

KfV

| Lief.-Art.-Nr. | Richtung | Oberfläche | Kennzeichen | EAN (GTIN) | Preis netto € |
|----------------|------------|---------------|-------------|---------------|---------------|
| 3220047 | DIN rechts | hell verzinkt | 60.1.007 | 4053569191616 | 13,67 |
| 3219881 | DIN links | hell verzinkt | 60.1.007 | 4053569191609 | 13,67 |



Winkelschließblech 15-530ER

Fallen- und Riegelschließblech, mit Austauschstück 115-34, Einsatz in Verbindung mit Mehrfachverriegelungen der Typen AS 23xx, AS 25xx, AS 26xx, AS 2750 und AS 8xxx.
Abmessungen 250 x 10 x 30 mm, rund.

KfV

| Lief.-Art.-Nr. | Richtung | Oberfläche | Kennzeichen | EAN (GTIN) | Preis netto € |
|----------------|-----------|---------------|-------------|---------------|---------------|
| 3391168 | DIN links | hell verzinkt | 63.1.009 | 4053569191753 | 17,34 |



Lieferung nur eingeschränkt möglich.
Kein Express und Lieferung nach: DK, EE, FI, GB, GR, HU, IE, LT, LV, NO, SE, SK, TR.

Alle Preise verstehen sich als unverbindliche Preisempfehlungen des E/D/E.



BM2/69

Winkelschließblech 3617-580-1Q für Rundbolzen/Schwenkhaken

Zusatzschließblech für Rundbolzen/Schwenkhaken, für Holztüren mit 4 mm Falzlufte und 13 mm Achsmaß, Einbautiefe 20 mm, Abmessungen 180 x 9 x 28 mm, rund.

KfV



| Lief.-Art.-Nr. | Richtung | Oberfläche | Kennzeichen | EAN (GTIN) | Preis netto € |
|----------------|------------|---------------|-------------|---------------|---------------|
| 3478405 | DIN rechts | hell verzinkt | 82.1.008 | 4053569191685 | 15,88 |
| 3478404 | DIN links | hell verzinkt | 82.1.008 | 4053569191692 | 15,88 |

Winkelschließblech 17

Fallen- und Riegelschließblech, DIN rechts/links verwendbar, Einsatz in Verbindung mit Mehrfachverriegelungen der Typen AS 23xx, AS 25xx, AS 26xx, AS 2750 und AS 8xxx. Abmessungen 300 x 20 x 20 mm, rund.

KfV

| Lief.-Art.-Nr. | Oberfläche | Kennzeichen | EAN (GTIN) | Preis netto € |
|----------------|---------------|-------------|---------------|---------------|
| 3108752 | hell verzinkt | 02.1.004 | 4053569191722 | 7,24 |



Winkelschließblech 15 A

Fallen- und Riegelschließblech für Holztüren mit 4 mm Falzlufte, DIN rechts/links verwendbar, Abmessungen 250 x 32 x 25 mm, rund.

KfV

| Lief.-Art.-Nr. | Oberfläche | Kennzeichen | EAN (GTIN) | Preis netto € |
|----------------|---------------|-------------|---------------|---------------|
| 3105479 | hell verzinkt | 02.1.004 | 4053569191838 | 7,24 |



Schließkasten 3692-01-20

Für Wannenausfräsung, Andruck über Wendeplatte regulierbar, für Holztüren mit 4 mm Falzluft, DIN rechts/links verwendbar, Einbautiefe 14,5 mm, Abmessungen 138 x 20 x 8,5 mm, rund.

KFFV

| Lief.-Art.-Nr. | Oberfläche | Kennzeichen | EAN (GTIN) | Preis netto € |
|----------------|---------------|-------------|---------------|---------------|
| 3206985 | hell verzinkt | 33.1.005 | 4053569191845 | 9,59 |



2 Schließtechnik

Schließblech 19-503V für Wannenausfräsung

Fallen- und Riegelschließblech für Holztüren mit 4 mm Falzluft, DIN rechts/links verwendbar, Abmessungen 208 x 20 x 8,5 mm, rund.

KFFV

| Lief.-Art.-Nr. | Oberfläche | Kennzeichen | EAN (GTIN) | Preis netto € |
|----------------|---------------|-------------|---------------|---------------|
| 3213993 | hell verzinkt | 92.1.005 | 4053569191852 | 10,66 |



Schließblech 19-504V für Wannenausfräsung

Fallen- und Riegelschließblech für Holztüren mit Euronut 7/8 x 4 mm, DIN rechts/links verwendbar, Abmessungen 208 x 18 x 8,5 mm, rund.

KFFV

| Lief.-Art.-Nr. | Oberfläche | Kennzeichen | EAN (GTIN) | Preis netto € |
|----------------|---------------|-------------|---------------|---------------|
| 3216471 | hell verzinkt | 92.1.005 | 4053569191869 | 10,66 |



Schließblech 2319-503V für Wannenausfräsung

Zusatzschließblech für Rundbolzen, für Holztüren mit 4 mm Falzluft, DIN rechts/links verwendbar, Abmessungen 90 x 20 x 8,5 mm, rund.

KFFV

| Lief.-Art.-Nr. | Oberfläche | Kennzeichen | EAN (GTIN) | Preis netto € |
|----------------|---------------|-------------|---------------|---------------|
| 3247816 | hell verzinkt | 34.1.004 | 4053569191876 | 7,81 |



Lieferung nur eingeschränkt möglich.
Kein Express und Lieferung nach: DK, EE, FI,
GB, GR, HU, IE, LT, LV, NO, SE, SK, TR.

Alle Preise verstehen sich als
unverbindliche Preisempfehlungen
des E/D/E.



BM2/71

Schließblech 2319-504V für Wannenausfräsung

Zusatzschließblech für Rundbolzen, für Holztüren mit Euronut 7/8 x 4 mm, DIN rechts/links verwendbar, Abmessungen 90 x 18 x 8,5 mm, rund.

| Lief.-Art.-Nr. | Oberfläche | Kennzeichen | EAN (GTIN) | Preis netto € |
|----------------|---------------|-------------|---------------|---------------|
| 3319510 | hell verzinkt | 34.1.004 | 4053569191883 | 7,81 |

KfV



Schließblech 2319-512V

Zusatzschließblech für Rundbolzen, für Holztüren mit Eurofalz 18 x 8 mm, DIN rechts/links verwendbar, Abmessungen 90 x 18 x 8,5 mm, rund.

| Lief.-Art.-Nr. | Oberfläche | Kennzeichen | EAN (GTIN) | Preis netto € |
|----------------|---------------|-------------|---------------|---------------|
| 3331149 | hell verzinkt | 23.1.004 | 4053569191890 | 7,61 |

KfV



Schließkasten 2392-01-20

Für Wannenausfräsung, Andruck regulierbar für Holztüren mit 4 mm Falzluft, DIN rechts/links verwendbar, Einbautiefe 14 mm, Abmessungen 81 x 20 x 8,5 mm, rund.

| Lief.-Art.-Nr. | Oberfläche | Kennzeichen | EAN (GTIN) | Preis netto € |
|----------------|---------------|-------------|---------------|---------------|
| 3911148 | hell verzinkt | 21.1.002 | 4053569191906 | 3,98 |

KfV



Schließblech 19-512V

Fallen- und Riegelschließblech für Holztüren mit Eurofalz 18 x 8 mm, DIN rechts/links verwendbar, Abmessungen 208 x 18 x 8,5 mm, rund.

| Lief.-Art.-Nr. | Oberfläche | Kennzeichen | EAN (GTIN) | Preis netto € |
|----------------|---------------|-------------|---------------|---------------|
| 3355916 | hell verzinkt | 92.1.005 | 4053569191913 | 10,66 |

KfV



Schließblech 3619-503V für Wannenausfräsung

Zusatzschließblech für Rundbolzen/Schwenkhaken, für Holztüren mit 4 mm Falzluft, DIN rechts/links verwendbar, Abmessungen 138 x 20 x 8,5 mm, rund.

KFFV

| Lief.-Art.-Nr. | Oberfläche | Kennzeichen | EAN (GTIN) | Preis netto € |
|----------------|---------------|-------------|---------------|---------------|
| 3438123 | hell verzinkt | 63.1.006 | 4053569191920 | 11,94 |



Bandseitensicherung 8042

Keilsperricherung für Holztüren mit 4 mm Falzluft, DIN rechts/links verwendbar, Einbautiefe 14 mm, Abmessungen 100 x 20 x 6 mm, rund.

KFFV

| Lief.-Art.-Nr. | Oberfläche | Kennzeichen | EAN (GTIN) | Preis netto € |
|----------------|---------------|-------------|---------------|---------------|
| 3119308 | hell verzinkt | 58.1.004 | 4053569191937 | 8,25 |



Schließblech 3625-153-1Q

Zusatzschließblech für Rundbolzen/Schwenkhaken mit Q-Verstellung, Präge SKG 2*(Sterne), montierten Endkappen, Abmessung 245 x 8 x 32 x 13 mm, passend zu Profilen **Aluplast** (Serien Ideal 4000, Ideal 5000, Ideal 6000, Ideal 7000) und **Salamander** (Serien 2D, 3D, Streamline).

KFFV

| Lief.-Art.-Nr. | Richtung | Oberfläche | Kennzeichen | EAN (GTIN) | Preis netto € |
|----------------|-----------|---------------|-------------|---------------|---------------|
| 3482280 | DIN links | hell verzinkt | 10.1.007 | 4053569192200 | 12,79 |



Schließblech 25-328ERH

Fallen- und Riegelschließblech mit Rutschentechnik und Austauschstück 115-34, mit Präge SKG 2*(Sterne), Riegel-Kunststoffhinterfütterung, montierten profilierten Endkappen, Abmessung 245 x 6 x 32 x 10 mm, passend zu Profil **Gealan** (Serien S 3000, S 7000 IQ, S 7000 IQ Plus, S 8000 IQ, S 8000 IQ Plus, S 9000).

KFFV

| Lief.-Art.-Nr. | Richtung | Oberfläche | Kennzeichen | EAN (GTIN) | Preis netto € |
|----------------|------------|---------------|-------------|---------------|---------------|
| 3477103 | DIN rechts | hell verzinkt | 45.1.009 | 4053569192477 | 17,01 |



Lieferung nur eingeschränkt möglich.
Kein Express und Lieferung nach: DK, EE, FI,
GB, GR, HU, IE, LT, LV, NO, SE, SK, TR.

Alle Preise verstehen sich als
unverbindliche Preisempfehlungen
des E/D/E.



Knebeldrückerschloss 50 K II

Innen mit festem Drücker, außen mit loseem Drücker und Langschild, einwärts mit Einschlagkloben, verzinkt, mit einem Schlüssel. **BB.**

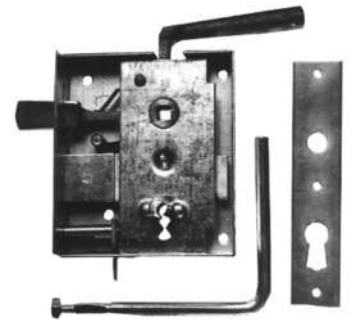
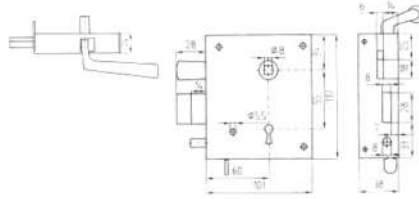

| Ausführung | Kennzeichen | EAN (GTIN) | Preis netto € |
|-----------------|-------------|---------------|---------------|
| rechts einwärts | 27.1.023 | 4002730112172 | 41,88 |
| links einwärts | 27.1.023 | 4002730112196 | 41,88 |

Drücker-Schild-Garnitur 107 K/320 PZ für Kastenschlösser

- Aus Hostalen (Kunststoff)
- Entfernung 55mm
- Mit 8mm Spaltstift
- Stiftlänge 50mm
- Schild 155 x 38mm



| Ausführung | PE | VE | Kennzeichen | EAN (GTIN) | Preis netto € |
|---------------------|--------|--------|-------------|---------------|---------------|
| Buntbart mit Pfeife | 1 Grt. | 1 Grt. | 55.1.004 | 4002730102029 | 8,19 |
| PZ vorgerichtet | 1 Grt. | 1 Grt. | 55.1.004 | 4002730127978 | 8,19 |

Knopfriegelschloss 932 U

Mit Feststeller und 1 Schlüssel, links und rechts, auswärts, auf einwärts umstellbar.

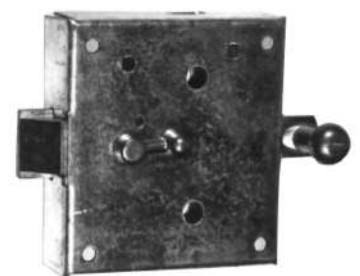
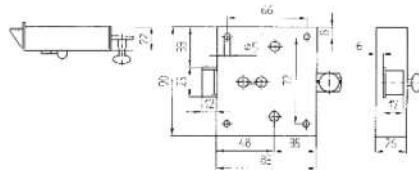

| Verpackung | Kennzeichen | EAN (GTIN) | Preis netto € |
|-------------|-------------|---------------|---------------|
| Standard | 86.1.007 | 4002730112929 | 14,15 |
| SB-verpackt | 65.1.006 | 4002730101251 | 11,98 |

Kasten-Riegelschloss 150

Rechts und links verwendbar.

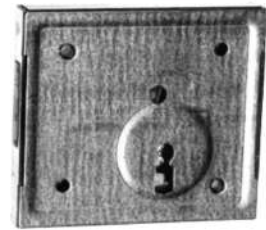
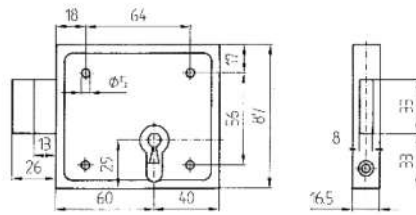

| Ausführung | Kennzeichen | EAN (GTIN) | Preis netto € |
|-----------------|-------------|---------------|---------------|
| Buntbart | 55.1.007 | 4002730112899 | 13,59 |
| PZ vorgerichtet | 93.1.007 | 4002730112905 | 14,28 |

Universal-Rheinisches Kastenschloss 79

- Mit Schließkasten und schiebender Falle
- Durch umlegbare Falle und geteiltem Schließkasten links, rechts, einwärts und auswärts verwendbar
- Schlossriegel: 2-tourig
- Mit Wechsel

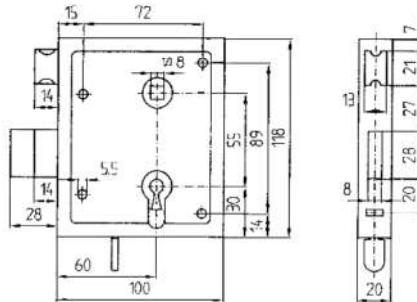

| Ausführung | Dornmaß mm | Nussvierkant mm | Kennzeichen | EAN (GTIN) | Preis netto € |
|---|------------|-----------------|-------------|---------------|---------------|
| BB vorgerichtet, mit Drücker und Schild, ohne Wechsel | 55 | 8 | 61.1.023 | 4002730112509 | 42,49 |
| BB vorgerichtet, ohne Garnitur und Wechsel | 60 | 8 | 70.1.011 | 4002730112493 | 21,06 |
| PZ vorgerichtet, mit Drücker, Schild und Wechsel | 55 | 8 | 24.1.027 | 4002730112530 | 49,04 |
| PZ vorgerichtet, ohne Garnitur | 60 | 8 | 99.1.017 | 4002730112523 | 32,39 |

Rheinisches Kastenschloss 7

| Ausführung | Kennzeichen | EAN (GTIN) | Preis netto € |
|-----------------|-------------|---------------|---------------|
| rechts einwärts | 43.1.012 | 4002730112578 | 22,38 |
| links einwärts | 43.1.012 | 4002730112592 | 22,38 |
| rechts auswärts | 43.1.012 | 4002730112585 | 22,38 |
| links auswärts | 43.1.012 | 4002730112608 | 22,38 |

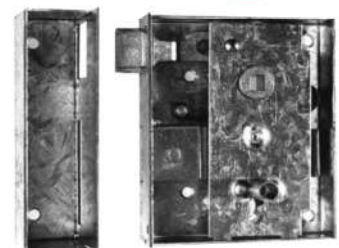

Lieferung nur eingeschränkt möglich.
Kein Express und Lieferung nach: DK, EE, FI,
GB, GR, HU, IE, LT, LV, NO, SE, SK, TR.

Alle Preise verstehen sich als unverbindliche Preisempfehlungen des E/D/E.



BM2/75

Kastenschloss 84P

- Vierkant 8 mm
- Dornmaß 60 mm
- Entfernung 53 mm
- Schlosskasten (Stärke x Länge x Breite) 38 x 101 x 117 mm
- Oberfläche verzinkt



| Anschlagrichtung | Kennzeichen | EAN (GTIN) | Preis netto € |
|------------------|-------------|---------------|---------------|
| Rechts Auswärts | 31.1.026 | 4002730112707 | 47,35 |
| Rechts Einwärts | 31.1.026 | 4002730112691 | 47,35 |
| Links Auswärts | 31.1.026 | 4002730112721 | 47,35 |
| Links Einwärts | 31.1.026 | 4002730112714 | 47,35 |

Universal-Kastenschloss mit schießender Falle Nr. 79

Mit schwarzer Hostalen-Drückergarnitur, mit hohem Schließkasten rechts und links, einwärts und auswärts verwendbar, SB-verpackt.

| Ausführung | Kennzeichen | EAN (GTIN) | Preis netto € |
|------------------------|-------------|---------------|---------------|
| BB-gelocht | 85.1.014 | 4002730101329 | 26,73 |
| PZ-gelocht/mit Wechsel | 64.1.020 | 4002730101312 | 37,15 |



Universal-Kastenschloss mit hebender Falle Nr. 89

- Mit schwarzer Hostalen-Drückergarnitur
- Mit hohem Kloben zum Aufschrauben rechts und links, einwärts und auswärts verwendbar
- Schlossriegel: 2-tourig
- Mit Drücker, ohne Wechsel

Lieferung: Mit Kloben.

| Nr. | Ausführung | Kennzeichen | EAN (GTIN) | Preis netto € |
|--------------------|----------------------------|-------------|---------------|---------------|
| 89BK/BB/107K/320PF | BB-gelocht (im Faltkarton) | 84.1.010 | 4002730112004 | 19,50 |
| 89BS/BB/107K/320PF | BB-gelocht (SB-verpackt) | 88.1.010 | 4002730101275 | 19,58 |
| 89PK/PZ/107K/320PF | PZ-gelocht | 57.1.017 | 4002730112035 | 31,63 |
| 89PS/PZ/107K/320PF | PZ-gelocht (SB-verpackt) | 23.1.015 | 4002730101664 | 27,42 |



Kasten-Riegelschloss

Mit Schließblech und Schlüsselschild, rechts und links verwendbar, SB-verpackt.

| Ausführung | Kennzeichen | EAN (GTIN) | Preis netto € |
|------------|-------------|---------------|------------------|
| BB-gelocht | 82.1.008 | 4002730101268 | 15,87 |
| PZ-gelocht | 18.1.007 | 4002730101671 | 12,92 |



Lieferung nur eingeschränkt möglich.
Kein Express und Lieferung nach: DK, EE, FI,
GB, GR, HU, IE, LT, LV, NO, SE, SK, TR.

Alle Preise verstehen sich als
unverbindliche Preisempfehlungen
des E/D/E.



Einsteckschloss für Badezellentüren

- Nach DIN 18251, Klasse 1 für gefälzte Türen
- 1-tourig
- Dornmaß: 55 mm
- Entfernung: 78 mm
- Nuss: 8 mm
- Falle und Riegel aus Kunststoff
- Ohne Wechsel
- Ohne Schließblech
- Stulp: silberfarbig lackiert
- WC

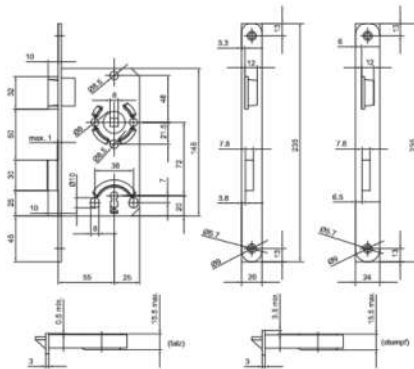
BKS

| Lief.-Art.-Nr. | Richtung | Stulp mm | Ausführung | Kenn- zeichen | EAN (GTIN) | Preis netto € |
|----------------|------------|-------------|------------|------------------|---------------|---------------------|
| 02150049 | DIN links | 20 | rund | 51.1.002 | 4016248190492 | 5,01 |
| 02150050 | DIN rechts | 20 | rund | 51.1.002 | 4016248190508 | 5,01 |

Einsteckschloss für Zimmertüren, Falle und Riegel Kunststoff

- Nach DIN 18251, Klasse 1 für gefälzte Türen
- 1 tourig
- Dornmaß: 55 mm
- Entfernung: 72 mm
- Nuss: 8 mm
- Falle und Riegel aus Kunststoff
- Ohne Wechsel
- Ohne Schließblech
- Stulp silberfarbig lackiert

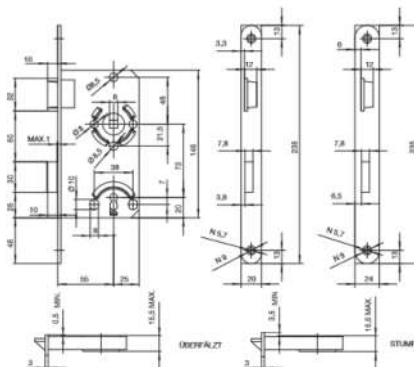
BKS

| Lief.-Art.-Nr. | Richtung | Stulp mm | Ausführung | Kenn- zeichen | EAN (GTIN) | Preis netto € |
|----------------|------------|-------------|------------|------------------|---------------|---------------------|
| 02150087 | DIN links | 20 | rund | 33.1.002 | 4016248190874 | 4,65 |
| 02150106 | DIN rechts | 20 | rund | 33.1.002 | 4016248191062 | 4,65 |
| 02150109 | DIN rechts | 18 | rund | 33.1.002 | 4016248191093 | 4,65 |

Einsteckschloss für Zimmertüren, Falle und Riegel Zinkdruckguss

- Nach DIN 18251, Klasse 1 für gefälzte Türen
- 1 tourig
- Dornmaß: 55 mm
- Entfernung: 72 mm
- Nuss: 8 mm
- Falle und Riegel aus Zinkdruckguss
- Ohne Wechsel
- Ohne Schließblech
- Stulp: silberfarbig lackiert

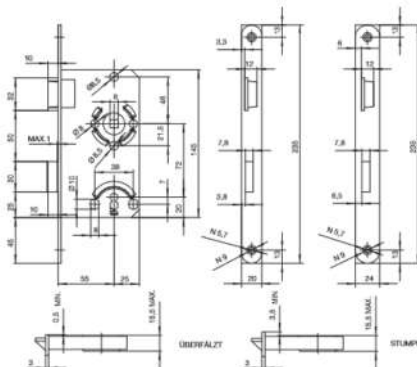

BKS

2 Schließtechnik

| Lief.-Art.-Nr. | Richtung | Stulp mm | Ausführung | Kenn- zeichen | EAN (GTIN) | Preis netto € |
|----------------|------------|-------------|------------|------------------|---------------|---------------------|
| 02150126 | DIN links | 20 | rund | 02.1.003 | 4016248191260 | 6,03 |
| 02150127 | DIN rechts | 20 | rund | 02.1.003 | 4016248191277 | 6,03 |

Einsteckschloss für Zimmertüren, Falle und Riegel Kunststoff

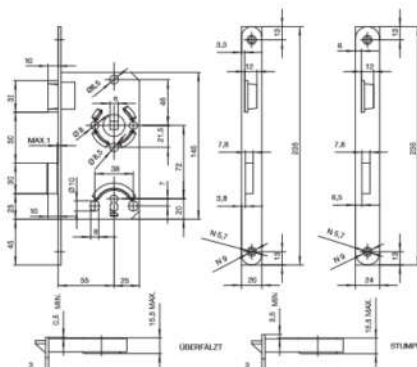
- Nach DIN 18251, Klasse 1 für gefälzte Türen
- 1 tourig
- Dornmaß: 55 mm
- Entfernung: 72 mm
- Nuss: 8 mm
- Falle und Riegel aus Kunststoff
- Ohne Wechsel
- Ohne Schließblech
- Stulp silberfarbig lackiert

BKS

| Lief.-Art.-Nr. | Richtung | Stulp mm | Ausführung | Kenn- zeichen | EAN (GTIN) | Preis netto € |
|----------------|-----------|-------------|------------|------------------|---------------|---------------------|
| 02150180 | DIN links | 18 | rund | 33.1.002 | 4016248191802 | 4,65 |



Lieferung nur eingeschränkt möglich.
Kein Express und Lieferung nach: DK, EE, FI,
GB, GR, HU, IE, LT, LV, NO, SE, SK, TR.

Alle Preise verstehen sich als
unverbindliche Preisempfehlungen
des E/D/E.



BM2/79

Einsteckschloss für Zimmertüren, Falle und Riegel Zinkdruckguss, kantig

- Nach DIN 18251, Klasse 1 für gefälzte Türen
- 1 tourig
- Dornmaß: 55 mm
- Entfernung: 72 mm
- Nuss: 8 mm
- Falle und Riegel aus Zinkdruckguss
- Ohne Wechsel
- Ohne Schließblech
- Stulp: silberfarbig lackiert

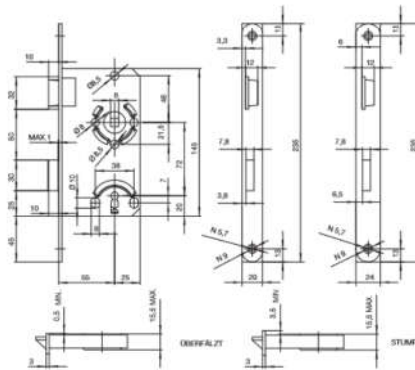

| Lief.-Art.-Nr. | Richtung | Stulp | Ausführung | Kennzeichen | EAN (GTIN) | Preis netto € |
|----------------|------------|-------|------------|-------------|---------------|------------------|
| | | mm | | | | |
| 02150230 | DIN links | 20 | kantig | 05.1.004 | 4016248192304 | 8,10 |
| 02150231 | DIN rechts | 20 | kantig | 05.1.004 | 4016248192311 | 8,10 |

Einsteckschloss für Zimmertüren, Falle und Riegel Kunststoff, kantig

- Nach DIN 18251, Klasse 1 für gefälzte Türen
- 1 tourig
- Dornmaß: 55 mm
- Entfernung: 72 mm
- Nuss: 8 mm
- Falle und Riegel aus Kunststoff
- Ohne Wechsel
- Ohne Schließblech
- Stulp: silberfarbig lackiert

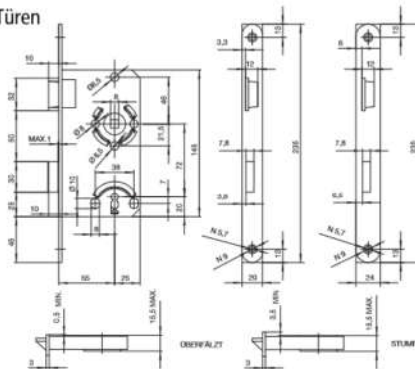

| Lief.-Art.-Nr. | Richtung | Stulp | Ausführung | Kennzeichen | EAN (GTIN) | Preis netto € |
|----------------|------------|-------|------------|-------------|---------------|------------------|
| | | mm | | | | |
| 02150293 | DIN links | 18 | kantig | 33.1.002 | 4016248192939 | 4,65 |
| 02150294 | DIN rechts | 18 | kantig | 33.1.002 | 4016248192946 | 4,65 |
| 02150297 | DIN links | 20 | kantig | 33.1.002 | 4016248192977 | 4,65 |
| 02150298 | DIN rechts | 20 | kantig | 33.1.002 | 4016248192984 | 4,65 |

Einsteckschloss für Badezimmer Türen, kantig

- Nach DIN 18251, Klasse 1 für gefälzte Türen
- 1 tourig
- Dornmaß: 55 mm
- Entfernung: 78 mm
- Nuss: 8 mm
- Falle und Riegel aus Kunststoff
- Ohne Wechsel
- Ohne Schließblech
- Stulp: silberfarbig lackiert
- WC

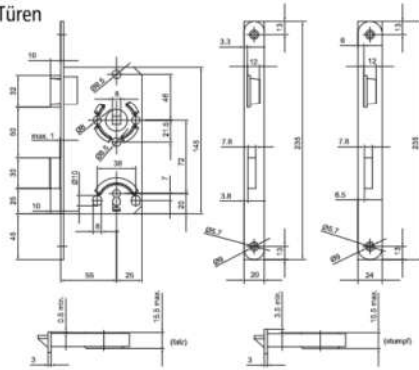

BKS

2 Schließtechnik

| Lief.-Art.-Nr. | Richtung | Stulp mm | Ausführung | Kenn- zeichen | EAN (GTIN) | Preis netto € |
|----------------|------------|-------------|------------|------------------|---------------|---------------------|
| 02150305 | DIN links | 18 | kantig | 51.1.002 | 4016248193059 | 5,01 |
| 02150306 | DIN rechts | 18 | kantig | 51.1.002 | 4016248193066 | 5,01 |

Einsteckschloss für Badezimmer Türen

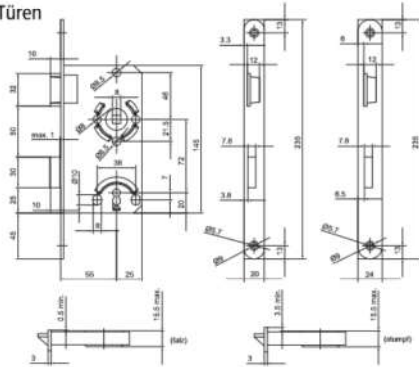
- Nach DIN 18251, Klasse 1 für gefälzte Türen
- 1-tourig
- Dornmaß: 55 mm
- Entfernung: 78 mm
- Nuss: 8 mm
- Falle und Riegel aus Kunststoff
- Ohne Wechsel
- Ohne Schließblech
- Stulp: silberfarbig lackiert
- WC

BKS

| Lief.-Art.-Nr. | Richtung | Stulp mm | Ausführung | Kenn- zeichen | EAN (GTIN) | Preis netto € |
|----------------|------------|-------------|------------|------------------|---------------|---------------------|
| 02150307 | DIN links | 18 | rund | 51.1.002 | 4016248193073 | 5,01 |
| 02150308 | DIN rechts | 18 | rund | 51.1.002 | 4016248193080 | 5,01 |



Lieferung nur eingeschränkt möglich.
Kein Express und Lieferung nach: DK, EE, FI,
GB, GR, HU, IE, LT, LV, NO, SE, SK, TR.

Alle Preise verstehen sich als
unverbindliche Preisempfehlungen
des E/D/E.

BM2/81

Einsteckschloss für Badezellentüren, Falle + Riegel Zinkdruckguss

- Nach DIN 18251, Klasse 1 für gefälzte Türen
- 1 tourig
- Dornmaß: 55 mm
- Entfernung: 78 mm
- Nuss: 8 mm
- Falle und Riegel aus Zinkdruckguss
- Ohne Wechsel
- Ohne Schließblech
- Stulp silberfarbig lackiert
- WC

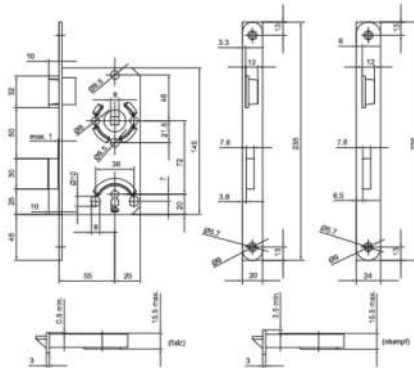

| Lief.-Art.-Nr. | Richtung | Stulp | Ausführung | Kennzeichen | EAN (GTIN) | Preis netto € |
|----------------|------------|-------|------------|-------------|---------------|------------------|
| | | mm | | | | |
| 02150509 | DIN links | 20 | rund | 21.1.003 | 4015540661525 | 6,42 |
| 02150510 | DIN rechts | 20 | rund | 21.1.003 | 4015540661532 | 6,42 |

Einsteckschloss PZ, kantig

- Nach DIN 18251, Klasse 2 für gefälzte Türen
- 2 tourig
- Dornmaß: 55 mm
- Entfernung: 72 mm
- Nuss, Kunststoff: 8 mm
- Falle und Riegel aus Zinkdruckguss
- Mit Wechsel
- Ohne Schließblech
- Stulp: silberfarbig lackiert
- PZ

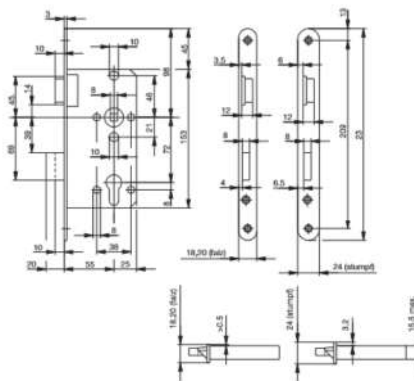

| Lief.-Art.-Nr. | Stulp | Ausführung | Richtung | Kennzeichen | EAN (GTIN) | Preis netto € |
|----------------|-------|------------|------------|-------------|---------------|------------------|
| | mm | | | | | |
| 04150005 | 20 | kantig | DIN links | 99.1.003 | 4016248210053 | 7,98 |
| 04150006 | 20 | kantig | DIN rechts | 99.1.003 | 4016248210060 | 7,98 |

Einsteckschloss PZ, kantig

- Nach DIN 18251, Klasse 2 für stumpfe Türen
- 2 tourig
- Dornmaß: 55 mm
- Entfernung: 72 mm
- Nuss, Kunststoff: 8 mm
- Falle und Riegel aus Zinkdruckguss
- Mit Wechsel
- Ohne Schließblech
- Stulp: silberfarbig lackiert
- PZ

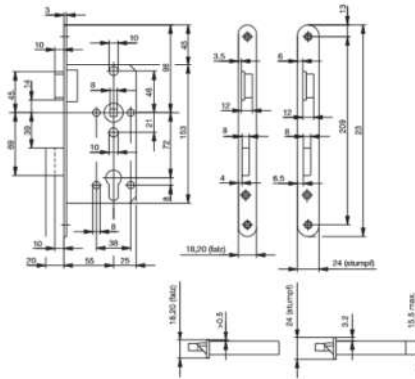

| Lief.-Art.-Nr. | Stulp mm | Ausführung | Richtung | Kenn- zeichen | EAN (GTIN) | Preis netto € |
|----------------|-------------|------------|------------|------------------|---------------|---------------------|
| 04150007 | 24 | kantig | DIN links | 99.1.003 | 4016248210077 | 7,98 |
| 04150008 | 24 | kantig | DIN rechts | 99.1.003 | 4016248210084 | 7,98 |



2 Schließtechnik

Einsteckschloss PZ, rund

- Nach DIN 18251, Klasse 2 für gefälzte Türen
- 2 tourig
- Dornmaß: 55 mm
- Entfernung: 72 mm
- Nuss, Kunststoff: 8 mm
- Falle und Riegel aus Zinkdruckguss
- Mit Wechsel
- Ohne Schließblech
- Stulp: silberfarbig lackiert
- PZ

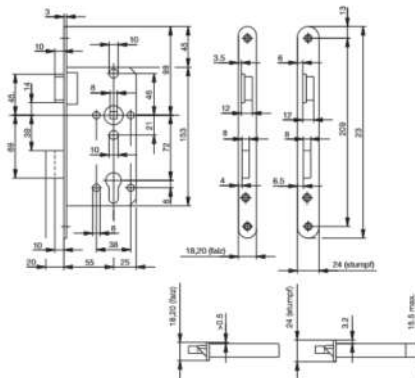

| Lief.-Art.-Nr. | Stulp mm | Ausführung | Richtung | Kenn- zeichen | EAN (GTIN) | Preis netto € |
|----------------|-------------|------------|------------|------------------|---------------|---------------------|
| 04150009 | 20 | rund | DIN links | 99.1.003 | 4016248210091 | 7,98 |
| 04150010 | 20 | rund | DIN rechts | 99.1.003 | 4016248210107 | 7,98 |



Lieferung nur eingeschränkt möglich.
Kein Express und Lieferung nach: DK, EE, FI,
GB, GR, HU, IE, LT, LV, NO, SE, SK, TR.

Alle Preise verstehen sich als
unverbindliche Preisempfehlungen
des E/D/E.



BM2/83

Einsteckschloss PZ, rund, Edelstahl

- Nach DIN 18251, Klasse 2 für gefälzte Türen
- 2 tourig
- Dornmaß: 55 mm
- Entfernung: 72 mm
- Nuss, Kunststoff: 8 mm
- Falle und Riegel aus Zinkdruckguss
- Mit Wechsel
- Ohne Schließblech
- Stulp: Edelstahl
- PZ

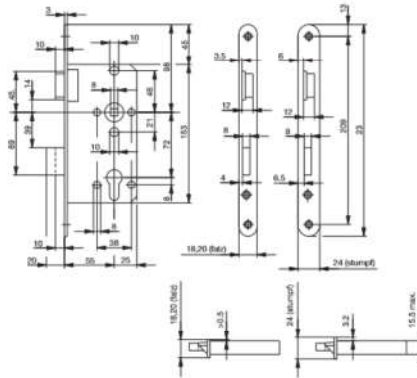

BKS



| Stulp mm | Ausführung | Richtung | Lief.-Art.-Nr. | Kenn- zeichen | EAN (GTIN) | Preis netto € |
|-------------|------------|------------|----------------|------------------|---------------|---------------------|
| 20 | rund | DIN links | 04150019 | 55.1.006 | 4016248210190 | 13,11 |
| 20 | rund | DIN rechts | 04150020 | 55.1.006 | 4016248210206 | 13,11 |

Einsteckschloss PZ

- Nach DIN 18251, Klasse 2 für gefälzte Türen
- 2 tourig
- Dornmaß: 55 mm
- Entfernung: 72 mm
- Nuss, Kunststoff: 8 mm
- Falle und Riegel aus Zinkdruckguss
- Mit Wechsel
- Ohne Schließblech
- Stulp: silberfarbig lackiert
- PZ

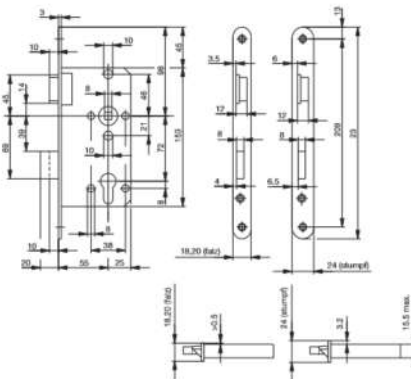

BKS



| Lief.-Art.-Nr. | Stulp mm | Ausführung | Richtung | Kenn- zeichen | EAN (GTIN) | Preis netto € |
|----------------|-------------|------------|------------|------------------|---------------|---------------------|
| 04150031 | 18 | rund | DIN links | 99.1.003 | 4016248210312 | 7,98 |
| 04150032 | 18 | rund | DIN rechts | 99.1.003 | 4016248210329 | 7,98 |

Objektschloss PZ, Klasse 3

- Nach DIN 18251, Klasse 3 für gefälzte Türen
- 2 tourig
- Entfernung: 72 mm
- Nuss, Stahl: 8 mm
- Falle und Riegel aus Zinkdruckguss
- Mit Wechsel
- Ohne Schließblech
- Stulp: Stahl nickel-silber
- PZ

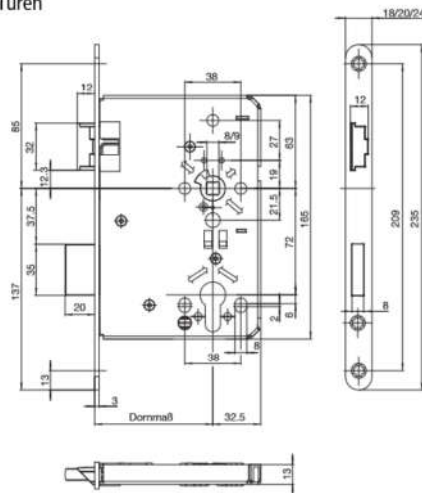

| Lief.-Art.-Nr. | Stulp mm | Ausführung | Richtung | Dornmaß mm | Kenn- zeichen | EAN (GTIN) | Preis netto € |
|---------------------|-------------|------------|------------|---------------|------------------|---------------|---------------------|
| B-05150-08-- L-1 | 20 | kantig | DIN links | 55 | 77.1.005 | 4015540733864 | 11,54 |
| B-05150-08-- R-1 | 20 | kantig | DIN rechts | 55 | 77.1.005 | 4015540733871 | 11,54 |
| B-05150-09-- L-1 | 20 | rund | DIN links | 55 | 77.1.005 | 4015540733888 | 11,54 |
| B-05150-09-- R-1 | 20 | rund | DIN rechts | 55 | 77.1.005 | 4015540733895 | 11,54 |
| B-05150-11-- L-1 | 20 | rund | DIN links | 60 | 77.1.005 | 4015540733925 | 11,54 |
| B-05150-11-- R-1 | 20 | rund | DIN rechts | 60 | 77.1.005 | 4015540733932 | 11,54 |
| B-05150-13-- L-1 | 20 | rund | DIN links | 65 | 77.1.005 | 4015540733963 | 11,54 |
| B-05150-13-- R-1 | 20 | rund | DIN rechts | 65 | 77.1.005 | 4015540733970 | 11,54 |
| B-05150-17-- L-1 | 24 | rund | DIN links | 55 | 21.1.006 | 4015540734038 | 12,41 |
| B-05150-17-- R-1 | 24 | rund | DIN rechts | 55 | 21.1.006 | 4015540734045 | 12,41 |
| B-05150-19-- L-1 | 24 | rund | DIN links | 60 | 21.1.006 | 4015540734076 | 12,41 |
| B-05150-19-- R-1 | 24 | rund | DIN rechts | 60 | 21.1.006 | 4015540734083 | 12,41 |
| B-05150-21-- L-1 | 24 | rund | DIN links | 65 | 21.1.006 | 4015540734113 | 12,41 |
| B-05150-21-- R-1 | 24 | rund | DIN rechts | 65 | 21.1.006 | 4015540734120 | 12,41 |



Objektschloss WC

- Nach DIN 18251, für gefälzte Türen
- 2 tourig
- Dornmaß: 55 mm
- Entfernung: 78 mm
- Nuss, Stahl: 8 mm
- Falle und Riegel aus Zinkdruckguss
- Mit Wechsel
- Ohne Schließblech
- Stulp: Stahl nickel-silber
- PZ

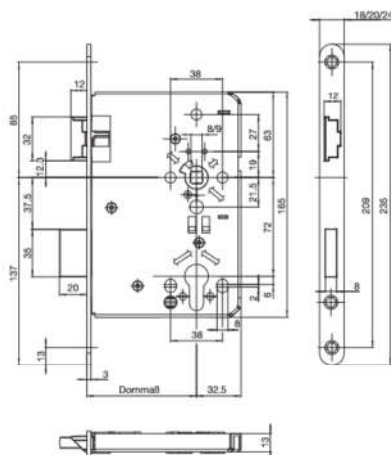

BKS



2 Schließtechnik

| Lief.-Art.-Nr. | Stulp mm | Ausführung | Richtung | Dornmaß mm | Kenn- zeichen | EAN (GTIN) | Preis netto € |
|---------------------|-------------|------------|------------|---------------|------------------|---------------|---------------------|
| B-05150-33-- L-1 | 20 | rund | DIN links | 55 | 77.1.005 | 4015540734199 | 11,54 |
| B-05150-33-- R-1 | 20 | rund | DIN rechts | 55 | 77.1.005 | 4015540734205 | 11,54 |



Lieferung nur eingeschränkt möglich.
Kein Express und Lieferung nach: DK, EE, FI,
GB, GR, HU, IE, LT, LV, NO, SE, SK, TR.

Alle Preise verstehen sich als
unverbindliche Preisempfehlungen
des E/D/E.



BM2/87

Objektschloss PZ, Klasse 3 Edelstahl

- Nach DIN 18251, Klasse 3 für gefälzte Türen
- 2 tourig
- Entfernung: 72 mm
- Nuss, Stahl: 8 mm
- Falle und Riegel aus Zinkdruckguss
- Mit Wechsel
- Ohne Schließblech
- Stulp: Edelstahl matt
- PZ

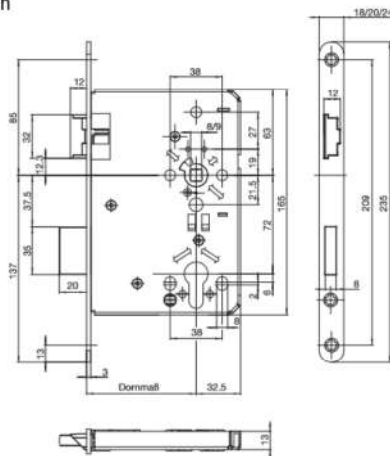

| Lief.-Art.-Nr. | Stulp mm | Ausführung | Richtung | Dornmaß mm | Kenn- zeichen | EAN (GTIN) | Preis netto € |
|---------------------|-------------|------------|------------|---------------|------------------|---------------|---------------------|
| B-05150-59-- L-8 | 20 | rund | DIN links | 55 | 77.1.005 | 4015540734519 | 11,54 |
| B-05150-59-- R-8 | 20 | rund | DIN rechts | 55 | 77.1.005 | 4015540734526 | 11,54 |
| B-05150-61-- L-8 | 20 | rund | DIN links | 60 | 77.1.005 | 4015540734557 | 11,54 |
| B-05150-61-- R-8 | 20 | rund | DIN rechts | 60 | 77.1.005 | 4015540734564 | 11,54 |
| B-05150-63-- L-8 | 20 | rund | DIN links | 65 | 77.1.005 | 4015540734595 | 11,54 |
| B-05150-63-- R-8 | 20 | rund | DIN rechts | 65 | 77.1.005 | 4015540734601 | 11,54 |
| B-05150-67-- L-8 | 24 | rund | DIN links | 55 | 21.1.006 | 4015540734670 | 12,41 |
| B-05150-67-- R-8 | 24 | rund | DIN rechts | 55 | 21.1.006 | 4015540734687 | 12,41 |
| B-05150-69-- L-8 | 24 | rund | DIN links | 60 | 21.1.006 | 4015540734717 | 12,41 |
| B-05150-69-- R-8 | 24 | rund | DIN rechts | 60 | 21.1.006 | 4015540734724 | 12,41 |
| B-05150-71-- L-8 | 24 | rund | DIN links | 65 | 21.1.006 | 4015540734755 | 12,41 |
| B-05150-71-- R-8 | 24 | rund | DIN rechts | 65 | 21.1.006 | 4015540734762 | 12,41 |

Objektschloss WC Edelstahl

- Nach DIN 18251, für gefälzte Türen
- 2 tourig
- Dornmaß: 55 mm
- Entfernung: 78 mm
- Nuss, Stahl: 8 mm
- Falle und Riegel aus Zinkdruckguss
- Mit Wechsel
- Ohne Schließblech
- Stulp: Edelstahl matt
- PZ

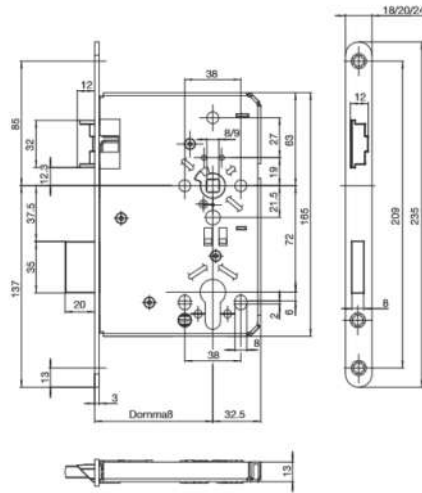

BKS

2 Schließtechnik

| Lief.-Art.-Nr. | Stulp mm | Ausführung | Richtung | Dornmaß mm | Kenn- zeichen | EAN (GTIN) | Preis netto € |
|---------------------|-------------|------------|------------|---------------|------------------|---------------|---------------------|
| B-05150-83-- L-8 | 20 | rund | DIN links | 55 | 21.1.006 | 4015540734830 | 12,41 |
| B-05150-83-- R-8 | 20 | rund | DIN rechts | 55 | 21.1.006 | 4015540734847 | 12,41 |

Behörden-Objektschloss PZ, Klasse 5 Edelstahl

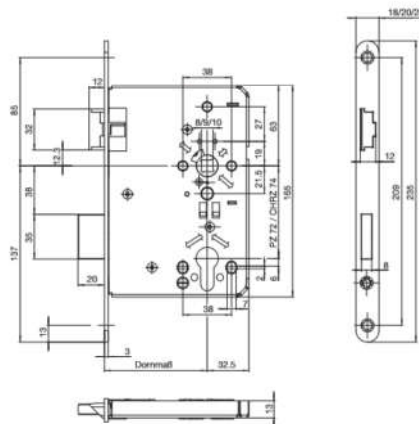
- Nach DIN 18251, Klasse 5 für gefälzte Türen
- 2 tourig
- Entfernung: 72 mm
- Nuss, Stahl: 8 mm
- Falle und Riegel aus Temperguss vernickelt
- Mit Wechsel
- Ohne Schließblech
- Stulp: Edelstahl matt
- PZ

BKS

| Lief.-Art.-Nr. | Stulp mm | Ausführung | Richtung | Dornmaß mm | Kenn- zeichen | EAN (GTIN) | Preis netto € |
|---------------------|-------------|------------|------------|---------------|------------------|---------------|---------------------|
| B-06150-11-- L-8 | 20 | rund | DIN links | 55 | 55.1.019 | 4015540735127 | 39,11 |
| B-06150-11-- R-8 | 20 | rund | DIN rechts | 55 | 55.1.019 | 4015540735134 | 39,11 |
| B-06150-13-- L-8 | 20 | rund | DIN links | 60 | 55.1.019 | 4015540735165 | 39,11 |
| B-06150-13-- R-8 | 20 | rund | DIN rechts | 60 | 55.1.019 | 4015540735172 | 39,11 |
| B-06150-15-- L-8 | 20 | rund | DIN links | 65 | 00.1.021 | 4015540735202 | 41,99 |
| B-06150-15-- R-8 | 20 | rund | DIN rechts | 65 | 00.1.021 | 4015540735219 | 41,99 |
| B-06150-21-- L-8 | 24 | rund | DIN links | 55 | 55.1.019 | 4015540735325 | 39,11 |
| B-06150-23-- L-8 | 24 | rund | DIN links | 60 | 55.1.019 | 4015540735363 | 39,11 |
| B-06150-23-- R-8 | 24 | rund | DIN rechts | 60 | 55.1.019 | 4015540735370 | 39,11 |



 Lieferung nur eingeschränkt möglich.
Kein Express und Lieferung nach: DK, EE, FI,
GB, GR, HU, IE, LT, LV, NO, SE, SK, TR.

 Alle Preise verstehen sich als
unverbindliche Preisempfehlungen
des E/D/E.

BM2/89

Rohrrahmentüren-Einsteckschloss 0007 PZW

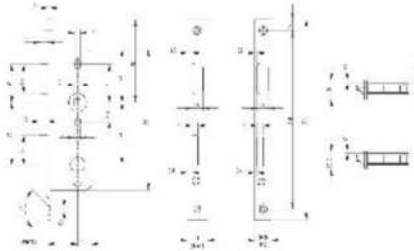
- Für Profilzylinder vorgerichtet
- Mit Wechsel (PZW)
- Riegelausschluss 10 mm
- 1-tourig
- Falle und Riegel Zinkdruckguss verzinkt
- Drückernuss: 8 mm Stahl verzinkt
- Entfernung 72 mm
- Stulp: nickelsilber, kantig, 235 mm

BKS

| Lief.-Art.-Nr. | Richtung | Stulp mm | Ausführung | Dorn mm | Kenn- zeichen | EAN (GTIN) | Preis netto € |
|----------------|------------|-------------|------------|------------|------------------|---------------|---------------------|
| 00070271 | DIN links | 20 | kantig | 40 | 28.1.026 | 4016248122714 | 52,57 |
| 00070272 | DIN rechts | 20 | kantig | 40 | 28.1.026 | 4016248122721 | 52,57 |
| 00071011 | DIN links | 20 | kantig | 30 | 29.1.028 | 4015540539862 | 56,58 |
| 00071012 | DIN rechts | 20 | kantig | 30 | 29.1.028 | 4015540539480 | 56,58 |
| 00071013 | DIN links | 20 | kantig | 35 | 33.1.026 | 4015540539572 | 52,66 |
| 00071014 | DIN rechts | 20 | kantig | 35 | 33.1.026 | 4015540539589 | 52,66 |
| 00071015 | DIN links | 20 | kantig | 45 | 60.1.026 | 4015540539879 | 53,19 |
| 00071016 | DIN rechts | 20 | kantig | 45 | 60.1.026 | 4015540539886 | 53,19 |

Schiebetürschloss

- Mit verchromtem Zirkelriegel und Springgriff
- Dornmaß: 55 mm
- Stulp: 20 x 260 mm, nickelsilber
- PZ vorgerichtet

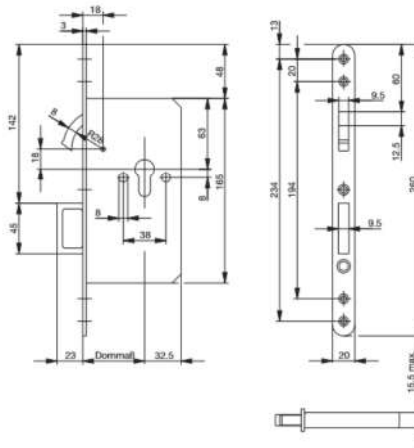
BKS

| Lief.-Art.-Nr. | Ausführung | Kenn- zeichen | EAN (GTIN) | Preis netto € |
|----------------|------------|------------------|---------------|---------------------|
| 03530052 | rund | 08.1.030 | 4016248200528 | 60,15 |
| 03531001 | kantig | 08.1.030 | 4015540539954 | 60,15 |

Schiebetürschloss Edelstahl

- Mit verchromtem Zirkelriegel
- Dornmaß: 55 mm
- Stulp: 20 x 172 mm, Edelstahl matt
- PZ vorgerichtet

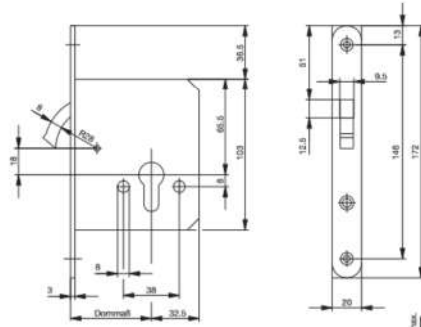

| Lief.-Art.-Nr. | Ausführung | Kennzeichen | EAN (GTIN) | Preis netto € |
|----------------|------------|-------------|---------------|---------------|
| 03710007 | kantig | 54.1.025 | 4016248202072 | 51,09 |
| 03710012 | rund | 30.1.021 | 4016248202126 | 42,59 |

Schiebetürschloss Hakenfalle

- Mit verschließbarer Hakenfalle und Schließblech
- Dorn: 55 mm
- Entfernung: 60 mm
- Drückernuss: Zinkdruckguss, 8 mm
- Stulp: 20 x 205 mm, kantig, nickelsilber
- Mit Wechsel
- PZ

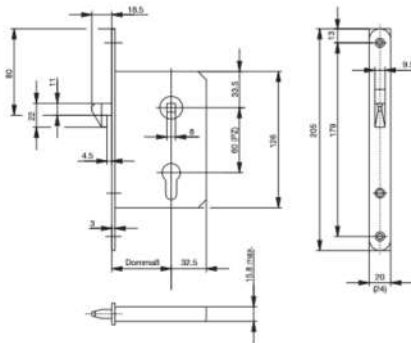

| Lief.-Art.-Nr. | Kennzeichen | EAN (GTIN) | Preis netto € |
|----------------|-------------|---------------|---------------|
| 03750014 | 13.1.021 | 4016248206148 | 42,26 |

Schiebetürschloss

- Springgriff
- Mit Auslöseknopf
- Stulp: 20 x 216 mm, rund, nickelsilber

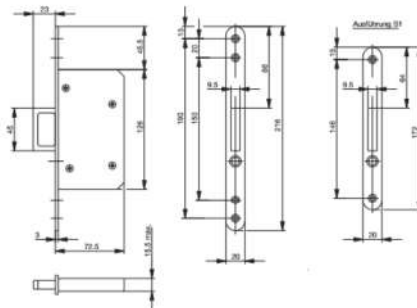

| Lief.-Art.-Nr. | Kennzeichen | EAN (GTIN) | Preis netto € |
|----------------|-------------|---------------|---------------|
| 03930017 | 54.1.014 | 4016248208173 | 29,08 |



Lieferung nur eingeschränkt möglich.
Kein Express und Lieferung nach: DK, EE, FI, GB, GR, HU, IE, LT, LV, NO, SE, SK, TR.

Alle Preise verstehen sich als unverbindliche Preisempfehlungen des E/D/E.



Einsteck-Fallenschloss B 1307

- Objektür-Fallen-Einsteckschloss
- Dornmaß: 55 mm
- Drückernussvierkant: Stahl 8 mm
- Stulp: Stahl nickelsilber 20 X 160 mm, kantig
- Falle: umstellbar, Zinkdruckguss
- Links-Rechts
- Fallenausschluss: 11 mm

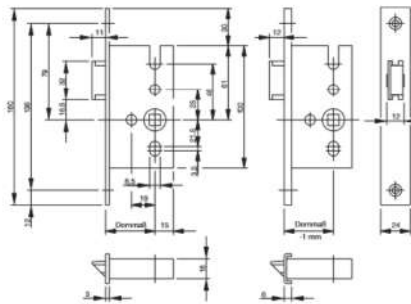
BKS

| Lief.-Art.-Nr. | Kennzeichen | EAN (GTIN) | Preis netto € |
|----------------|-------------|---------------|------------------|
| B 1307 0127 | 79.1.010 | 4015540755026 | 21,58 |

Einsteck-Riegelschloss B 1308

- Objektür-Riegel-Einsteckschloss
- Dornmaß 55 mm
- Entfernung 92 mm
- Stulp: Stahl 20 x 160 mm nickelsilber
- Links-Rechts
- Riegelausschluss: 20 mm
- 1 tourig
- Riegel: Zinkdruckguss
- PZ

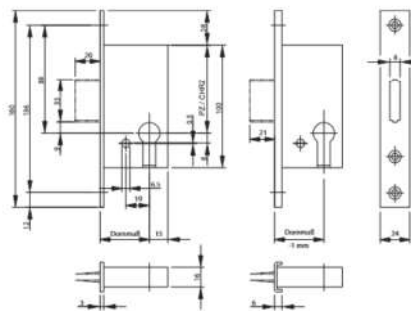
BKS

| Lief.-Art.-Nr. | Ausführung | Kennzeichen | EAN (GTIN) | Preis netto € |
|----------------|------------|-------------|---------------|------------------|
| B 1307 0127 | rund | 54.1.013 | 4015540770425 | 27,07 |
| B 1308 0177 | kantig | 54.1.013 | 4015540770463 | 27,07 |

Zimmertür-Pendeltürschloss B-0055

- Zimmertür-Pendeltürschloss
- Mit Riegel aus Zinkdruckguss und verstellbarer Rollfalle, Messing vernickelt
- Dornmaß: 55 mm
- Stulp: 24 x 235 mm, kantig, Edelstahl matt
- Riegelausschluss: 20 mm
- 1 tourig
- Mit Fallendämpfung
- PZ

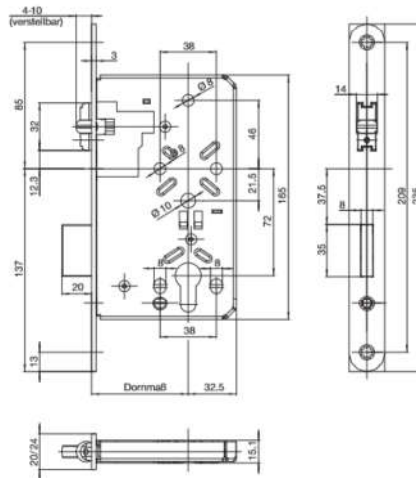
BKS

2 Schließtechnik

| Lief.-Art.-Nr. | Kennzeichen | EAN (GTIN) | Preis netto € |
|----------------|-------------|---------------|------------------|
| B-00550-06-0-8 | 53.1.029 | 4015540756009 | 59,07 |



Lieferung nur eingeschränkt möglich.
Kein Express und Lieferung nach: DK, EE, FI,
GB, GR, HU, IE, LT, LV, NO, SE, SK, TR.

Alle Preise verstehen sich als
unverbindliche Preisempfehlungen
des E/D/E.



BM2/93

Haustür-Einsteckschloss B-0024

- Haustür-Einsteckschloss
- Mit Wechsel
- Profilzylinder gelocht
- Entfernung 92 mm
- Drückernussvierkant 10 mm
- Stulp: Stahl 20 x 280 mm, nickelsilber, lackiert
- 1 tourig
- Riegelausschluss 20 mm

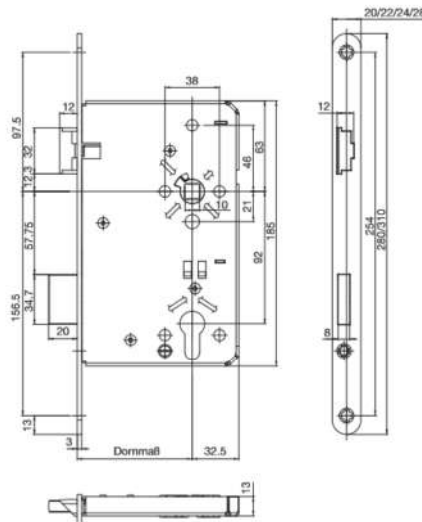

| Lief.-Art.-Nr. | Dornmaß mm | Richtung | Ausführung | Stulp mm | Kenn- zeichen | EAN (GTIN) | Preis netto € |
|-----------------|---------------|------------|------------|-------------|------------------|---------------|---------------------|
| B-00240-00--L-1 | 55 | DIN links | kantig | 20 | 38.1.026 | 4015540773990 | 52,77 |
| B-00240-00--R-1 | 55 | DIN rechts | kantig | 20 | 38.1.026 | 4015540774003 | 52,77 |
| B-00240-04--L-1 | 65 | DIN links | kantig | 20 | 98.1.012 | 4015540774072 | 25,96 |
| B-00240-04--R-1 | 65 | DIN rechts | kantig | 20 | 98.1.012 | 4015540774089 | 25,96 |
| B-00240-05--L-1 | 65 | DIN links | rund | 20 | 92.1.011 | 4015540774096 | 23,83 |
| B-00240-05--R-1 | 65 | DIN rechts | rund | 20 | 92.1.011 | 4015540774102 | 23,83 |
| B-00240-10--L-1 | 55 | DIN links | kantig | 22 | 38.1.026 | 4015540774157 | 52,77 |
| B-00240-10--R-1 | 55 | DIN rechts | kantig | 22 | 38.1.026 | 4015540774164 | 52,77 |
| B-00240-14--L-1 | 65 | DIN links | kantig | 22 | 92.1.011 | 4015540774232 | 23,83 |
| B-00240-14--R-1 | 65 | DIN rechts | kantig | 22 | 92.1.011 | 4015540774249 | 23,83 |
| B-00240-34--L-1 | 65 | DIN links | kantig | 24 | 69.1.014 | 4015540774492 | 29,38 |
| B-00240-34--R-1 | 65 | DIN rechts | kantig | 24 | 69.1.014 | 4015540774508 | 29,38 |



FH-Tür-Einsteckschloss B-1125

- Objekttür-FH-Einsteckschloss
- Dornmaß: 65 mm
- Entfernung: 72 mm
- Drückernussvierkant: 9 mm
- Stulp Stahl verzinkt 24 x 235 mm, rund
- Mit Wechsel
- Richtung: DIN Links-Rechts
- Falle Stahl, verzinkt, umstellbar
- Fallenausschluss: 14,5 mm
- PZ

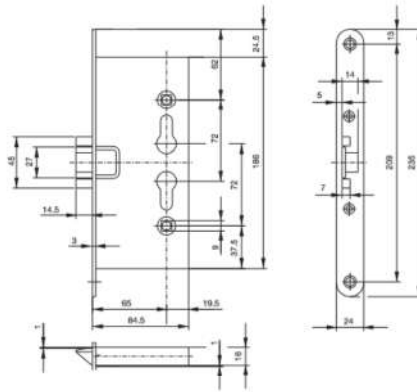
BKS

| Lief.-Art.-Nr. | Kennzeichen | EAN (GTIN) | Preis netto € |
|----------------|-------------|---------------|---------------|
| B-11250-00-U-2 | 72.1.006 | 4015540802515 | 13,45 |
| B-11250-03-U-2 | 86.1.023 | 4015540802546 | 47,72 |

Einsteckschloss B-1125 mit Anti-Panikfunktion

- Feuerhemmend-Panik-Einsteckschloss
- Dornmaß 65 mm
- Entfernung: 72 mm
- Drückernussvierkant: 9 mm
- Stulp: Stahl verzinkt 24 x 235 mm, rund
- Stulplänge: 235 mm
- Ohne Wechsel
- Umstellbare Falle aus Stahl
- Fallenausschluss 14,5 mm
- Norm: DIN EN 1125, DIN EN 179, DIN EN 1634-2
- Zusatzinformation: EN 179 nur in Kombination mit zugelassenen Beschlägen

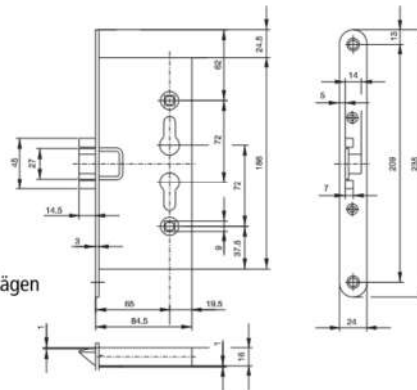
BKS

| Lief.-Art.-Nr. | Funktion | Ausführung | Kennzeichen | EAN (GTIN) | Preis netto € |
|----------------|----------|--------------------|-------------|---------------|---------------|
| B-11250-04-U-2 | D | mit geteilter Nuss | 02.1.042 | 4015540802553 | 84,04 |



Lieferung nur eingeschränkt möglich.
Kein Express und Lieferung nach: DK, EE, FI,
GB, GR, HU, IE, LT, LV, NO, SE, SK, TR.

Alle Preise verstehen sich als
unverbindliche Preisempfehlungen
des E/D/E.



FH-Tür-Einsteckschloss B-1206

- Drückernussvierkant: 9 mm
- Stulpausführung: rund
- Stulp länge: 235 mm, mit Wechsel
- 2-tourig
- Fallenausschluss: 12 mm
- Riegelausschluss: 21 mm
- Drückernuss: Spezialnuss, Stahl
- Norm: DIN 18250
- Türwerkstoff: Holz, Stahl
- PZ

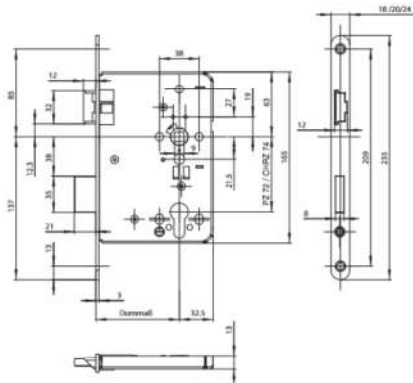

| Dornmaß mm | Richtung | Stulp | Ausführung | Lief.-Art.-Nr. | Kenn- zeichen | EAN (GTIN) | Preis netto € |
|---------------|------------|-------|-------------------|---------------------|------------------|---------------|---------------------|
| 65 | DIN links | 24 | verzinkt | B-12060-37-- L-2 | 65.1.007 | 4015540740299 | 15,31 |
| 65 | DIN rechts | 24 | verzinkt | B-12060-37-- R-2 | 65.1.007 | 4015540740305 | 15,31 |
| 65 | DIN links | 24 | Edelstahl matt | B-12060-55-- L-8 | 82.1.010 | 4015540739163 | 21,64 |
| 65 | DIN rechts | 24 | Edelstahl matt | B-12060-55-- R-8 | 82.1.010 | 4015540739170 | 21,64 |

FH-Tür-Einsteckschloss 1201 mit Anti-Panikfunktion

- Feuerhemmendes Panik-Einsteckschloss
- Drückernussvierkant: 9 mm
- Stulpausführung: rund
- Stulp länge: 235 mm
- Mit und ohne Wechsel
- 2 tourig
- Funktion Anti Panik: Falle und Riegel aus Stahl, verzinkt
- Fallenausschluss 12 mm
- Riegelausschluss: 20 mm
- Norm: DIN 18250, DIN EN 179, DIN EN 1125

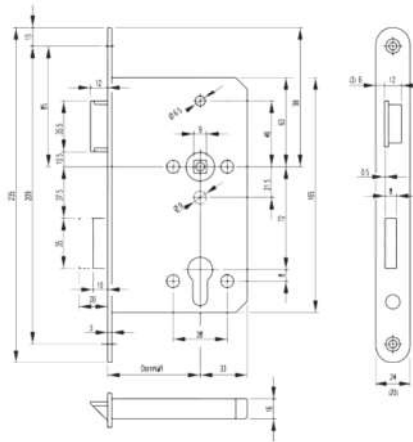

| Lief.-Art.-Nr. | Dornmaß mm | Funktion | Richtung | Stulp | Ausführung | Kenn- zeichen | EAN (GTIN) | Preis netto € |
|----------------|---------------|----------|------------|-------|----------------|------------------|---------------|---------------------|
| 12010141 | 65 | D | DIN links | 24 | verzinkt | 01.1.026 | 4016248224418 | 52,02 |
| 12010142 | 65 | D | DIN rechts | 24 | verzinkt | 01.1.026 | 4016248224425 | 52,02 |
| 12010143 | 65 | D | DIN links | 20 | Edelstahl matt | 44.1.029 | 4016248224432 | 58,89 |
| 12011023 | 65 | D | DIN rechts | 20 | Edelstahl matt | 44.1.029 | 4016248224449 | 58,89 |
| 12010145 | 65 | D | DIN links | 24 | Edelstahl matt | 44.1.029 | 4016248224456 | 58,89 |
| 12010146 | 65 | D | DIN rechts | 24 | Edelstahl matt | 44.1.029 | 4016248224463 | 58,89 |
| 12010149 | 65 | E | DIN links | 24 | verzinkt | 12.1.019 | 4016248224494 | 38,24 |
| 12010150 | 65 | E | DIN rechts | 24 | verzinkt | 12.1.019 | 4016248224500 | 38,24 |
| 12010151 | 65 | E | DIN links | 20 | Edelstahl matt | 81.1.025 | 4016248224517 | 51,63 |
| 12010152 | 65 | E | DIN rechts | 20 | Edelstahl matt | 81.1.025 | 4016248224524 | 51,63 |
| 12010153 | 65 | E | DIN links | 24 | Edelstahl matt | 81.1.025 | 4016248224531 | 51,63 |
| 12010154 | 65 | E | DIN rechts | 24 | Edelstahl matt | 81.1.025 | 4016248224548 | 51,63 |
| 12011023 | 55 | E | DIN links | 20 | Edelstahl matt | 32.1.034 | 4015540540554 | 68,64 |
| 12011024 | 55 | E | DIN rechts | 20 | Edelstahl matt | 32.1.034 | 4015540540561 | 68,64 |
| 12011035 | 55 | D | DIN links | 20 | Edelstahl matt | 21.1.035 | 4015540550904 | 70,42 |
| 12011036 | 55 | D | DIN rechts | 20 | Edelstahl matt | 21.1.035 | 4015540550911 | 70,42 |

Einsteckschloss B-2110 mit Anti-Panikfunktion B

- Objektür-Selbstverriegelndes-Panik-Einsteckschloss
- Entfernung: 72 mm
- Drückernussvierkant: 9 mm
- Stulp: Edelstahl matt 20 x 235 mm, automatisch selbstverriegelnd
- Ohne Wechsel
- Funktion Anti Panik: Umschaltfunktion B
- Fallenriegel aus Stahl
- Fallenriegelausschluss: 20 mm
- Norm: DIN 18250, DIN EN 1125, DIN EN 179

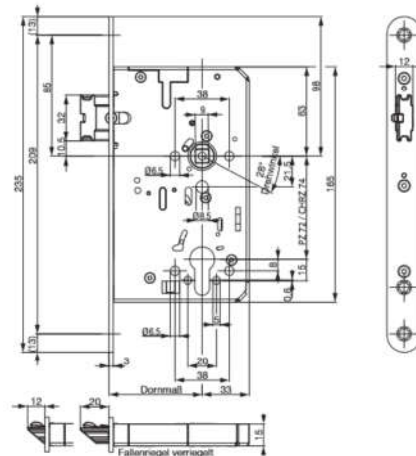
BKS

| Lief.-Art.-Nr. | Dornmaß mm | Stulp | Richtung | Kenn- zeichen | EAN (GTIN) | Preis netto € |
|----------------|---------------|-------|------------|------------------|---------------|---------------------|
| B-21100-00-L-8 | 55 | 20 | DIN links | 11.1.102 | 4015540864339 | 204,22 |
| B-21100-00-R-8 | 55 | 20 | DIN rechts | 11.1.102 | 4015540864346 | 204,22 |
| B-21100-02-L-8 | 65 | 20 | DIN links | 11.1.102 | 4015540864377 | 204,22 |
| B-21100-02-R-8 | 65 | 20 | DIN rechts | 11.1.102 | 4015540864384 | 204,22 |
| B-21100-20-L-8 | 65 | 24 | DIN links | 11.1.102 | 4015540864735 | 204,22 |
| B-21100-22-L-8 | 65 | 24 | DIN rechts | 11.1.102 | 4015540864759 | 204,22 |

Einsteckschloss B-2116 mit Anti-Panikfunktion E

- Objektür-Selbstverriegelndes-Panik-Einsteckschloss
- Entfernung: 72 mm
- Drückernussvierkant: 9 mm
- Stulp: Edelstahl matt 20 x 235 mm, automatisch selbstverriegelnd
- Mit Wechsel
- Fallenriegel aus Stahl
- Fallenriegelausschluss: 20 mm
- Norm: DIN 18250, DIN EN 1125, DIN EN 179

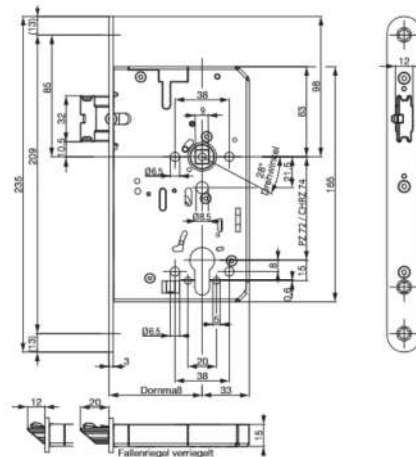
BKS

| Lief.-Art.-Nr. | Dornmaß mm | Stulp | Richtung | Kenn- zeichen | EAN (GTIN) | Preis netto € |
|----------------|---------------|-------|------------|------------------|---------------|---------------------|
| B-21160-00-L-8 | 55 | 20 | Din links | 83.1.069 | 4015540867354 | 139,66 |
| B-21160-00-R-8 | 55 | 20 | Din rechts | 83.1.069 | 4015540867361 | 139,66 |
| B-21160-02-L-8 | 65 | 20 | Din links | 83.1.069 | 4015540867392 | 139,66 |
| B-21160-02-R-8 | 65 | 20 | Din rechts | 83.1.069 | 4015540867408 | 139,66 |
| B-21160-40-L-8 | 65 | 24 | Din links | 83.1.069 | 4015540867552 | 139,66 |
| B-21160-40-R-8 | 65 | 24 | Din rechts | 83.1.069 | 4015540867576 | 139,66 |



Lieferung nur eingeschränkt möglich.
Kein Express und Lieferung nach: DK, EE, FI,
GB, GR, HU, IE, LT, LV, NO, SE, SK, TR.

Alle Preise verstehen sich als
unverbindliche Preisempfehlungen
des E/D/E.



FH-Panik-Einsteckschloss B-2320

- PZ-gelocht
- Entfernung: 72 mm
- Drückernuss: 9 mm
- Stulpausführung: 235 x 3 mm, Flachstulp kantig
- Ohne Wechsel
- Stulp: Edelstahl
- Schlossriegel: 1 tourig
- Funktion Anti Panik: Umschaltfunktion B
- Fallenausschluss: 12 mm
- Riegelausschluss: 20 mm
- Norm: DIN 18250, DIN EN 179, DIN EN 1125

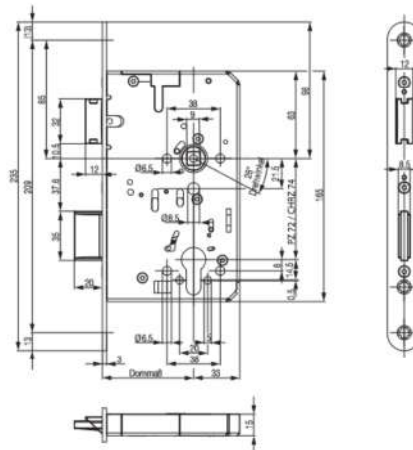

| Lief.-Art.-Nr. | Dornmaß mm | Funktion | Richtung | Stulp | Ausführung | Kenn- zeichen | EAN (GTIN) | Preis netto € |
|----------------|---------------|----------|------------|-------|----------------|------------------|---------------|---------------------|
| B-23200-44-L-8 | 65 | B | DIN links | 24 | Edelstahl matt | 82.1.100 | 4015540870057 | 201,64 |
| B-23200-04-L-8 | 65 | B | DIN links | 20 | Edelstahl matt | 82.1.100 | 4015540869525 | 201,64 |
| B-23200-04-R-8 | 65 | B | DIN rechts | 20 | Edelstahl matt | 82.1.100 | 4015540869532 | 201,64 |

FH-Panik-Einsteckschloss B-2326

- PZ-gelocht
- Entfernung: 72 mm
- Drückernuss: 9 mm
- Stulpausführung: 235 x 3 mm, Flachstulp kantig
- Mit Wechsel
- Stulp: Edelstahl
- Schlossriegel: 1 tourig
- Funktion Anti Panik: Wechselfunktion E
- Fallenausschluss: 12 mm
- Riegelausschluss: 20 mm
- Norm: DIN 18250, DIN EN 179, DIN EN 1125

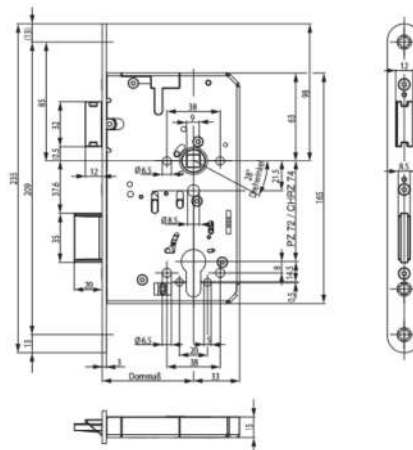

| Lief.-Art.-Nr. | Dornmaß mm | Funktion | Richtung | Stulp | Ausführung | Kenn- zeichen | EAN (GTIN) | Preis netto € |
|----------------|---------------|----------|------------|-------|----------------|------------------|---------------|---------------------|
| B-23260-27-L-8 | 65 | E | DIN links | 24 | Edelstahl matt | 39.1.047 | 4015540873980 | 94,79 |
| B-23260-02-L-8 | 65 | E | DIN links | 20 | Edelstahl matt | 39.1.047 | 4015540873522 | 94,79 |
| B-23260-02-R-8 | 65 | E | DIN rechts | 20 | Edelstahl matt | 39.1.047 | 4015540873539 | 94,79 |

Rohrrahmentüren-Einsteckschloss B 1300

- PZ-gelocht
- Entfernung: 92 mm
- Drückernuss: 8 mm
- Stulpausführung: 255 x 3 mm, kantig
- Mit Wechsel
- Schlossriegel: 1 tourig
- Fallenausschluss: 11 mm
- Riegelausschluss: 20 mm

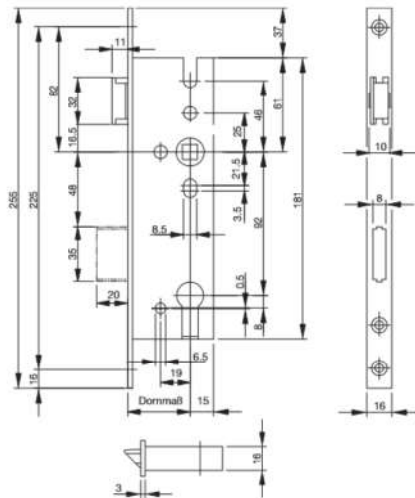

BKS



2 Schließtechnik

| Lief.-Art.-Nr. | Richtung | Stulp mm | Ausführung | Dorn mm | Kenn- zeichen | EAN (GTIN) | Preis netto € |
|----------------|----------------------|-------------|--------------|------------|------------------|---------------|---------------------|
| B 1300 0003 | DIN links- rechts | 16 | Edelstahl | 35 | 22.1.021 | 4015540591402 | 42,44 |
| B 1300 0011 | DIN links- rechts | 16 | Nickelsilber | 25 | 28.1.015 | 4015540579790 | 30,56 |
| B 1300 0012 | DIN links- rechts | 16 | Nickelsilber | 30 | 28.1.015 | 4015540582646 | 30,56 |
| B 1300 0013 | DIN links- rechts | 16 | Nickelsilber | 35 | 28.1.015 | 4015540579806 | 30,56 |
| B 1300 0014 | DIN links- rechts | 16 | Nickelsilber | 40 | 28.1.015 | 4015540579813 | 30,56 |
| B 1300 0015 | DIN links- rechts | 16 | Nickelsilber | 45 | 83.1.017 | 4015540583049 | 35,66 |

Objektür-Pendeltürschloss B 1300

- Mit Riegel
- PZ-gelocht
- Dornmaß: 35 mm
- Entfernung: 92 mm
- DIN LS/RS
- Drückernuss: 8 mm
- Stulpausführung: 255 x 16 x 3 mm, kantig
- Stulp nickelsilber
- Verstellbare Pendelfalle und Fallendämpfung
- Schlossriegel: 1 tourig

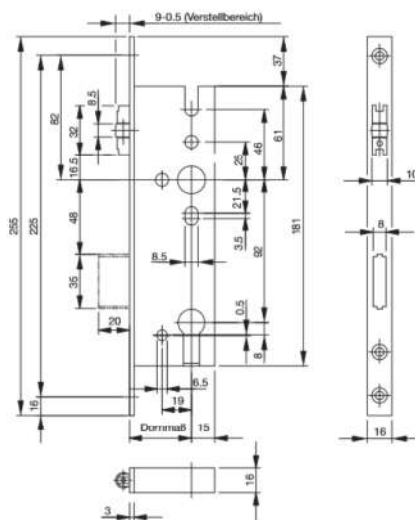

BKS



| Lief.-Art.-Nr. | Kenn- zeichen | EAN (GTIN) | Preis netto € |
|----------------|------------------|---------------|---------------------|
| B 1300 0113 | 73.1.023 | 4015540579820 | 47,45 |



Lieferung nur eingeschränkt möglich.
Kein Express und Lieferung nach: DK, EE, FI,
GB, GR, HU, IE, LT, LV, NO, SE, SK, TR.

Alle Preise verstehen sich als
unverbindliche Preisempfehlungen
des E/D/E.



BM2/99

Rohrrahmentüren-Einsteckschloss B 1314

- PZ-gelocht
- Entfernung: 92 mm
- Drückernuss: 8 mm
- Stulpausführung: 245 x 3 mm, kantig
- Mit Wechsel
- Schlossriegel: 1 tourig
- Fallenausschluss: 11 mm
- Riegelausschluss: 20 mm

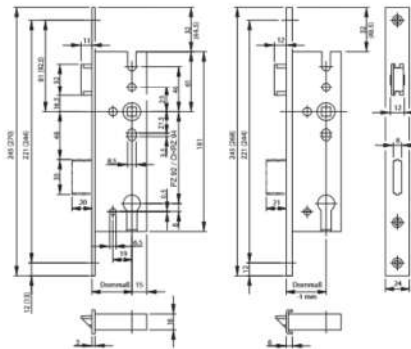

BKS



| Lief.-Art.-Nr. | Richtung | Stulp mm | Ausführung | Dorn mm | Kenn- zeichen | EAN (GTIN) | Preis netto € |
|----------------|----------------------|-------------|--------------|------------|------------------|---------------|---------------------|
| B 1314 0002 | DIN links- rechts | 24 | Edelstahl | 30 | 73.1.023 | 4015540579172 | 47,45 |
| B 1314 0003 | DIN links- rechts | 24 | Edelstahl | 35 | 73.1.023 | 4015540579189 | 47,45 |
| B 1314 0004 | DIN links- rechts | 24 | Edelstahl | 40 | 73.1.023 | 4015540579196 | 47,45 |
| B 1314 0011 | DIN links- rechts | 24 | Nickelsilber | 25 | 28.1.015 | 4015540584060 | 30,56 |
| B 1314 0012 | DIN links- rechts | 24 | Nickelsilber | 30 | 83.1.017 | 4015540584077 | 35,66 |
| B 1314 0013 | DIN links- rechts | 24 | Nickelsilber | 35 | 83.1.017 | 4015540584053 | 35,66 |
| B 1314 0014 | DIN links- rechts | 24 | Nickelsilber | 40 | 83.1.017 | 4015540584039 | 35,66 |
| B 1314 0033 | DIN links- rechts | 24 | Edelstahl | 34 | 93.1.033 | 4015540579134 | 67,86 |
| B 1314 0081 | DIN links- rechts | 24 | Edelstahl | 25 | 90.1.022 | 4015540591457 | 45,80 |

Objekttür-Pendeltürschloss B 1315

- Mit Riegel
- PZ-gelocht
- Dornmaß: 30 mm
- Entfernung: 92 mm
- DIN LS/RS
- Flachstulp 245 x 24 x 3 mm, kantig
- Stulp silberfarbig
- Riegelausschluss: 20 mm, 2-tourig
- Rollfalle verstellbar: 2–10mm

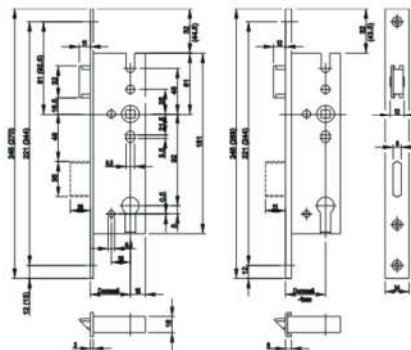

BKS



| Lief.-Art.-Nr. | Kenn- zeichen | EAN (GTIN) | Preis netto € |
|----------------|------------------|---------------|---------------------|
| B 1315 0012 | 73.1.023 | 4015540582660 | 47,45 |

FH-Panik-Einsteckschloss B-1820

- PZ-gelocht
- Entfernung: 92 mm
- Drückernuss: 9 mm
- Stulpausführung: 24 x 270 x 3 mm, Flachstulp kantig
- Ohne Wechsel
- Stulp Edelstahl
- Schlossriegel: 1 tourig
- Funktion Anti Panik: Umschaltfunktion B
- Fallenausschluss: 12 mm
- Riegelausschluss: 20 mm
- Norm: DIN 18250, DIN EN 179, DIN EN 1125

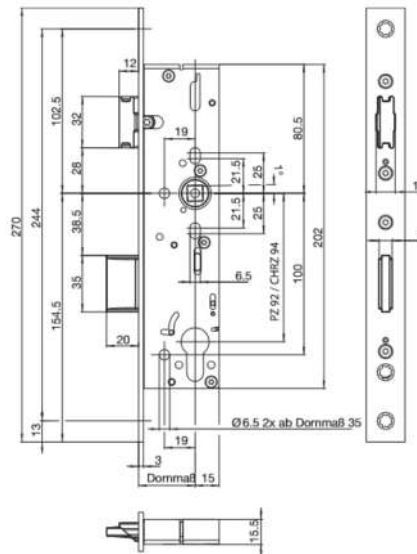

BKS



| Lief.-Art.-Nr. | Dornmaß mm | Stulp | Richtung | Kenn- zeichen | EAN (GTIN) | Preis netto € |
|----------------|---------------|-------|-----------------|------------------|---------------|---------------------|
| B-18200-00-L-8 | 30 | 24 | DIN LS auswärts | 57.1.129 | 4015540742408 | 259,15 |
| B-18200-01-L-8 | 35 | 24 | DIN LS auswärts | 57.1.129 | 4015540742422 | 259,15 |
| B-18200-02-L-8 | 40 | 24 | DIN LS auswärts | 57.1.129 | 4015540742446 | 259,15 |
| B-18200-03-L-8 | 45 | 24 | DIN LS auswärts | 57.1.129 | 4015540742460 | 259,15 |

FH-Panik-Einsteckschloss B-1826

- PZ-gelocht
- Entfernung: 92 mm
- Drückernuss: 9 mm
- Stulpausführung: 24 x 270 x 3 mm, Flachstulp kantig
- Mit Wechsel
- Stulp Edelstahl
- Schlossriegel: 1 tourig
- Funktion Anti Panik: Wechselfunktion E
- Anschlagrichtung: Links Auswärts, Rechts Auswärts
- Fallenausschluss: 12 mm
- Mit umstellbarer Falle LS/RS
- Riegelausschluss: 20 mm
- Norm: DIN 18250, DIN EN 179, DIN EN 1125
- EN 1125 und EN 179 nur in Kombination mit zugelassenen Beschlägen

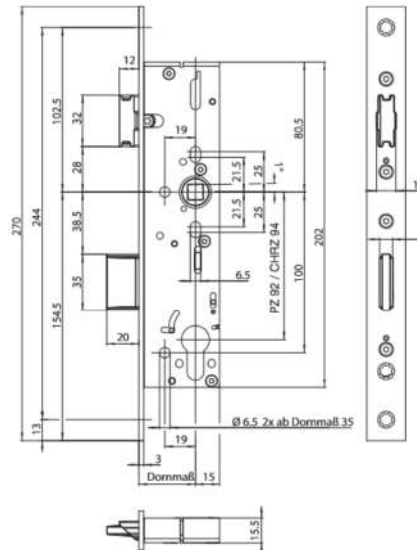

BKS



| Lief.-Art.-Nr. | Dornmaß mm | Stulp | Richtung | Kenn- zeichen | EAN (GTIN) | Preis netto € |
|----------------|---------------|-------|-----------|------------------|---------------|---------------------|
| B-18260-00-U-8 | 30 | 24 | DIN LS/RS | 15.1.111 | 4015540743900 | 222,29 |
| B-18260-01-U-8 | 35 | 24 | DIN LS/RS | 15.1.111 | 4015540743917 | 222,29 |
| B-18260-02-U-8 | 40 | 24 | DIN LS/RS | 15.1.111 | 4015540743924 | 222,29 |
| B-18260-03-U-8 | 45 | 24 | DIN LS/RS | 15.1.111 | 4015540743931 | 222,29 |
| B-18260-18-U-8 | 34 | 24 | DIN LS/RS | 72.1.123 | 4015540744082 | 247,44 |



Lieferung nur eingeschränkt möglich.
Kein Express und Lieferung nach: DK, EE, FI,
GB, GR, HU, IE, LT, LV, NO, SE, SK, TR.

Alle Preise verstehen sich als
unverbindliche Preisempfehlungen
des E/D/E.



BM2/101

Türrahmen-Winkelschließblech S401

- Richtung: DIN Links-Rechts
- Mit Fallen und Riegelausschnitt
- Schraublochabstand: 8 mm

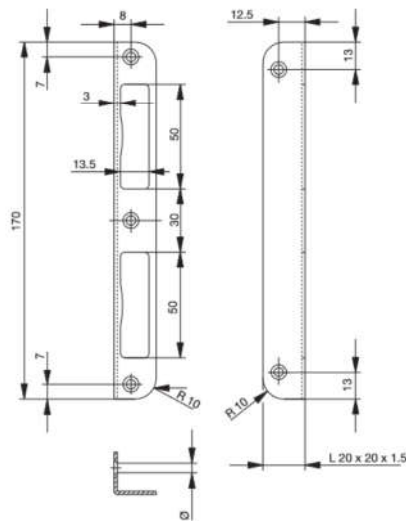

| Lief.-Art.-Nr. | Ausführung | Maße L x B mm | Materialstärke mm | Oberfläche | Kennzeichen | EAN (GTIN) | Preis netto € |
|----------------|------------|------------------|----------------------|--------------------------|-------------|---------------|------------------|
| S4010012 | rund | 170 x 20 | 1,5 | Edelstahl | 05.1.004 | 4016248700127 | 8,10 |
| S4010090 | kantig | 170 x 20 | 1,5 | Nickelsilber lackiert | 84.1.000 | 4016248700905 | 1,68 |
| S4010091 | kantig | 190 x 20 | 1,5 | Nickelsilber lackiert | 38.1.001 | 4016248700912 | 2,76 |
| S4010092 | rund | 190 x 20 | 1,5 | Nickelsilber lackiert | 23.1.001 | 4016248700929 | 2,46 |

Türrahmen-Flachschließblech S412

- Richtung: DIN Links-Rechts
- Mit Riegelausschnitt

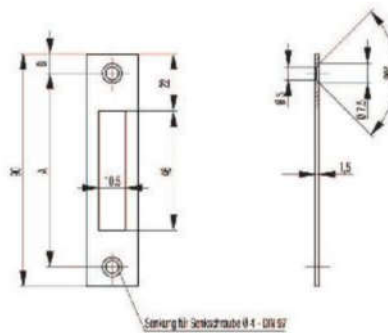



| Lief.-Art.-Nr. | Ausführung | Maße L x B mm | Materialstärke mm | Oberfläche | Kennzeichen | EAN (GTIN) | Preis netto € |
|----------------|------------|------------------|----------------------|--------------------------|-------------|---------------|------------------|
| S4120008 | kantig | 90 x 24 | 1,5 | Edelstahl | 88.1.002 | 4016248770083 | 5,76 |
| S4120013 | kantig | 90 x 20 | 1,5 | Edelstahl | 38.1.007 | 4016248770137 | 14,77 |
| S4120024 | kantig | 90 x 20 | 1,5 | Nickelsilber lackiert | 11.1.001 | 4016248770243 | 2,22 |
| S4120026 | kantig | 90 x 24 | 1,5 | Nickelsilber lackiert | 28.1.001 | 4016248770267 | 2,55 |
| S4120028 | rund | 90 x 20 | 1,5 | Nickelsilber lackiert | 17.1.001 | 4015540599415 | 2,34 |

Türrahmen-Flachschließblech S413

- Anwendung: Für Zirkelriegel
- Richtung: DIN Links-Rechts

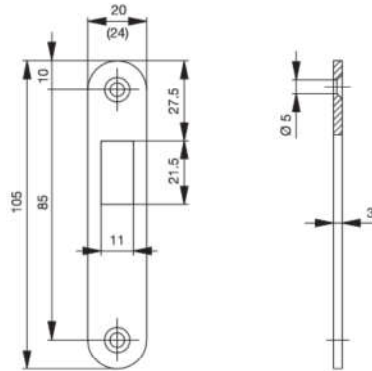
| | |
|--------------------|-----------------------|
| Lief.-Art.-Nr. | S4130023 |
| Ausführung | kantig |
| Maße L x B | 105 x 20 mm |
| Materialstärke | 3 mm |
| Oberfläche | Nickelsilber lackiert |
| Kennzeichen | 64.1.001 |
| EAN (GTIN) | 4016248800230 |
| Preis netto | 3,27 € |

BKS

Türrahmen-Flachschließblech S491

- Anwendung: Für Schiebetür
- Richtung: DIN Links-Rechts

| | | |
|--------------------|-----------------------|----------------------|
| Lief.-Art.-Nr. | S4910023 | S4910025 |
| Ausführung | kantig | kantig |
| Maße L x B | 243 x 24 mm | 243 x 24 mm |
| Materialstärke | 3 mm | 3 mm |
| Oberfläche | Nickelsilber lackiert | Edelstahl |
| Kennzeichen | 81.1.002 | 36.1.009 |
| EAN (GTIN) | 4016248740239 | 4016248740253 |
| Preis netto | 5,61 € | 18,73 € |

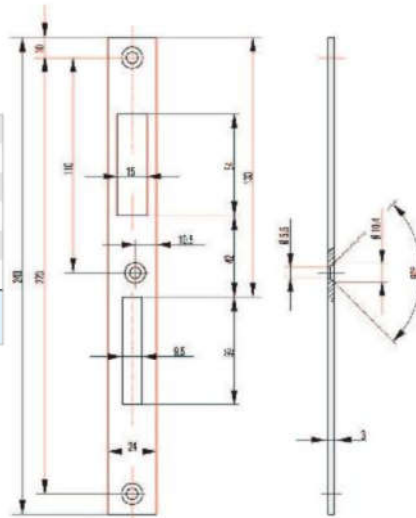
BKS



Lieferung nur eingeschränkt möglich.
Kein Express und Lieferung nach: DK, EE, FI,
GB, GR, HU, IE, LT, LV, NO, SE, SK, TR.

Alle Preise verstehen sich als
unverbindliche Preisempfehlungen
des E/D/E.

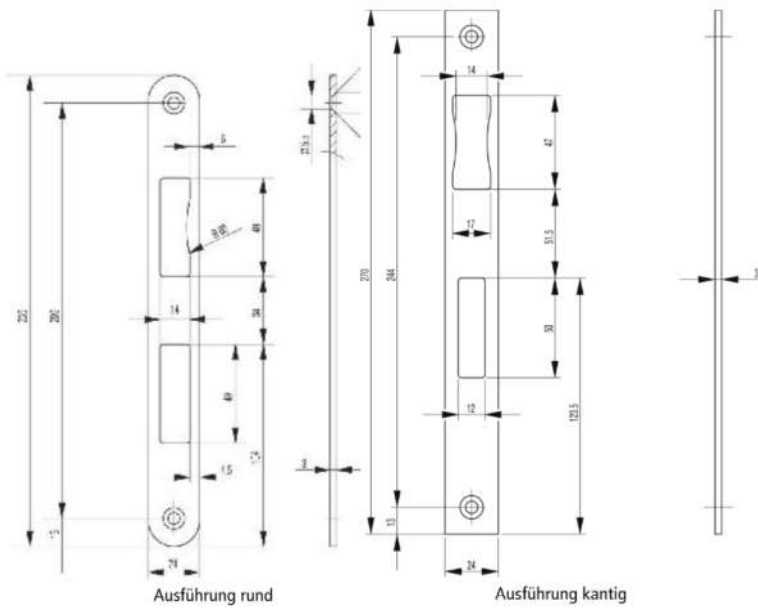

Türrahmen-Flachschließblech B 9000

- Mit Fallen und Riegelausschnitt



Ausführung kantig



Ausführung rund

| Lief.-Art.-Nr. | Ausführung | Richtung | Maße L x B | | Materialstärke | Oberfläche | Kennzeichen | EAN (GTIN) | Preis netto € |
|----------------|------------|------------------|------------|----|----------------|----------------|-------------|---------------|---------------|
| | | | mm | mm | | | | | |
| B 9000 0319 | rund | DIN links | 235 | 24 | 3 | Edelstahl matt | 09.1.005 | 4015540112713 | 10,18 |
| B 9000 0320 | rund | DIN rechts | 235 | 24 | 3 | Edelstahl matt | 09.1.005 | 4015540112720 | 10,18 |
| B 9000 0402 | kantig | DIN links-rechts | 270 | 24 | 3 | Edelstahl matt | 93.1.005 | 4015540113482 | 11,86 |

Türrahmen-Lappenschließblech B 9000

- Mit Fallen und Riegelausschnitt

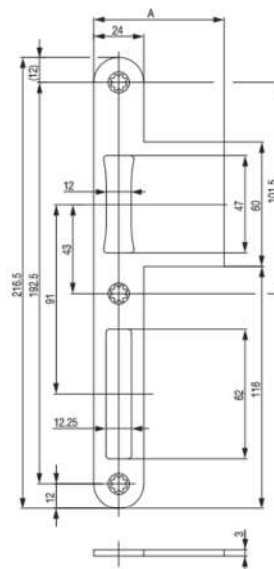

| Lief.-Art.-Nr. | Ausführung | Richtung | Maße L x B | | Materialstärke | Oberfläche | Kennzeichen | EAN (GTIN) | Preis netto € |
|----------------|------------|------------|------------|----|----------------|------------------------|-------------|---------------|---------------|
| | | | mm | mm | | | | | |
| B 9000 0435 | rund | DIN links | 180 | 41 | 1,75 | Edelstahl nichtrostend | 03.1.005 | 4015540113710 | 10,06 |
| B 9000 0436 | rund | DIN rechts | 180 | 41 | 1,75 | Edelstahl nichtrostend | 03.1.005 | 4015540113727 | 10,06 |



Türrahmen-Lappenschließblech B 90000

- Mit Fallen und Riegelausschnitt

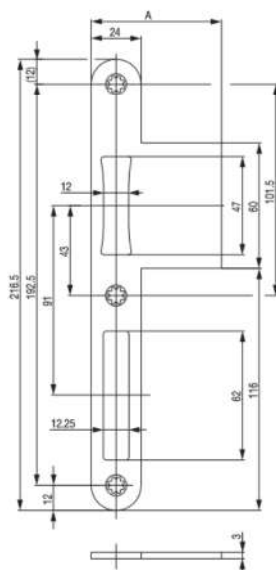

BKS



2 Schließtechnik

| Lief.-Art.-Nr. | Ausführung | Richtung | Maße L x B | | Materialstärke | Oberfläche | Kennzeichen | EAN (GTIN) | Preis netto € |
|----------------|------------|------------|------------|------|----------------|------------------------|-------------|---------------|---------------|
| | | | mm | mm | | | | | |
| B-90000-61-L-8 | rund | DIN links | 216 | 62,5 | 3 | Edelstahl nichtrostend | 06.1.008 | 4015540857157 | 16,12 |
| B-90000-61-R-8 | rund | DIN rechts | 216 | 62,5 | 3 | Edelstahl nichtrostend | 06.1.008 | 4015540857164 | 16,12 |

Türrahmen-Flachschließblech B 90000

- Mit Fallen und Riegelausschnitt

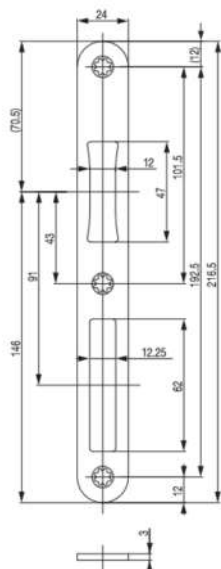

BKS



Ausführung rund



Ausführung kantig

| Lief.-Art.-Nr. | Ausführung | Richtung | Maße L x B | | Materialstärke | Oberfläche | Kennzeichen | EAN (GTIN) | Preis netto € |
|----------------|------------|------------------|------------|----|----------------|----------------|-------------|---------------|---------------|
| | | | mm | mm | | | | | |
| B-90000-04-0-8 | kantig | DIN links-rechts | 216 | 24 | 3 | Edelstahl matt | 45.1.005 | 4015540856822 | 10,90 |
| B-90000-05-0-8 | rund | DIN links-rechts | 216 | 24 | 3 | Edelstahl matt | 45.1.005 | 4015540856839 | 10,90 |



Lieferung nur eingeschränkt möglich.
Kein Express und Lieferung nach: DK, EE, FI,
GB, GR, HU, IE, LT, LV, NO, SE, SK, TR.

Alle Preise verstehen sich als
unverbindliche Preisempfehlungen
des E/D/E.



BM2/105

Türrahmen-U-Profilschließblech B 9000 (ohne Abbildung)

- Richtung: DIN Links-Rechts
- Mit Fallen und Riegelausschnitt



| Lief.-Art.-Nr. | Ausführung | Maße L x B mm | Materialstärke mm | Oberfläche | Kennzeichen | EAN (GTIN) | Preis netto € |
|---------------------|------------|------------------|----------------------|---------------------------|-------------|---------------|---------------------|
| B-90000-26-- 0-8 | kantig | 216 x 24 | 2 | Edelstahl nichtrostend | 72.1.006 | 4015540856907 | 13,45 |



Profil-Doppelzylinder C 83 N

Nach den Güterrichtlinien der DIN V 18254, Klasse 2 gefertigt. Profilzylinder mit 5-Stift-Technik; Pilzkopf-Gegenstifte sorgen für einen wirksamen Picking- und Manipulations-Widerstand. Mit je 3 Zylinderschlüsseln. Messing matt-vernickelt.



| Ausführung | Kennzeichen | EAN (GTIN) | Preis netto € |
|------------|-------------|---------------|---------------|
| 30/30 | 57.1.007 | 4003318030024 | 15,10 |
| 30/35 | 55.1.008 | 4003318030079 | 17,50 |
| 30/40 | 70.1.009 | 4003318030109 | 20,50 |
| 30/45 | 02.1.011 | 4003318030130 | 23,60 |
| 30/50 | 02.1.011 | 4003318030161 | 23,60 |
| 35/35 | 50.1.010 | 4003318030468 | 22,80 |
| 35/40 | 02.1.011 | 4003318030284 | 23,60 |
| 35/45 | 83.1.011 | 4003318030666 | 25,20 |
| 40/40 | 83.1.011 | 4003318030499 | 25,20 |
| 35/50 | 74.1.012 | 4003318030697 | 25,70 |
| 40/45 | 74.1.012 | 4003318030314 | 25,70 |
| 40/50 | 19.1.013 | 4003318030345 | 26,10 |

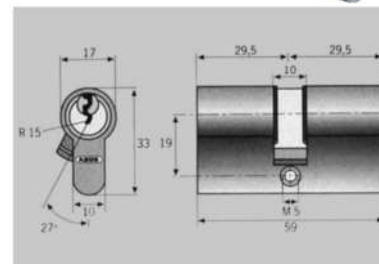

Profil-Doppelzylinder C 83 N

Nach den Güterrichtlinien der DIN V 18254, Klasse 2 gefertigt. Profilzylinder mit 5-Stift-Technik; Pilzkopf-Gegenstifte sorgen für einen wirksamen Picking- und Manipulations-Widerstand. Mit je 3 Zylinderschlüsseln. Messing matt-vernickelt.

Gleichschließend (10 Stück je Abmessung = Inhalt 1 Karton).

(Die beiden Abmessungen sind als Gleichschließung nicht kompatibel. Keine Anbruchlieferung möglich!)



| Ausführung | PE | VE | Kennzeichen | EAN (GTIN) | Preis netto € |
|------------|---------|----------|-------------|---------------|---------------|
| 30/30 | 1 Stück | 10 Stück | 45.1.008 | 4003318030055 | 17,40 |
| 30/35 | 1 Stück | 10 Stück | 43.1.009 | 4003318030086 | 18,60 |



Profil-Kurzzyylinder C 83 K

Nach den Güterrichtlinien der DIN V 18254, Klasse 2 gefertigt. Profilzylinder mit 5-Stift-Technik; Pilzkopf-Gegenstifte sorgen für einen wirksamen Picking- und Manipulations-Widerstand.

Mit je 3 Zylinderschlüsseln. Messing matt-vernickelt.

Für dünne Türen geeignet.



| Ausführung | Kennzeichen | EAN (GTIN) | Preis netto € |
|------------|-------------|---------------|---------------|
| 28/28 | 57.1.007 | 4003318046100 | 15,10 |
| 28/34 | 57.1.007 | 4003318046117 | 15,10 |



Lieferung nur eingeschränkt möglich.
Kein Express und Lieferung nach: DK, EE, FI,
GB, GR, HU, IE, LT, LV, NO, SE, SK, TR.

Alle Preise verstehen sich als
unverbindliche Preisempfehlungen
des E/D/E.



Profil-Halbzylinder C 83 N

Nach den Güterrichtlinien der DIN V 18254, Klasse 2 gefertigt. Profilzylinder mit 5-Stift-Technik; Pilzkopf-Gegenstifte sorgen für einen wirksamen Picking- und Manipulations-Widerstand.

Mit je 3 Zylinderschlüsseln. Messing matt-vernickelt.

Für einseitig zu schließende Türen (z. B. Garagentore, Schlüssel-Schalter etc.).

| Ausführung | Kennzeichen | EAN (GTIN) | Preis netto € |
|------------|-------------|---------------|---------------|
| 10/30 | 35.1.006 | 4003318032752 | 12,44 |
| 10/35 | 39.1.007 | 4003318045301 | 14,70 |



Profil-Doppelzylinder C 73 N

Nach den Güterrichtlinien der DIN V 18254, Klasse 2 gefertigt. Profilzylinder mit 5-Stift-Technik; Pilzkopf-Gegenstifte sorgen für einen wirksamen Picking- und Manipulations-Widerstand.

Mit je 3 Zylinderschlüsseln. Messing matt-vernickelt.

Mit integrierter Not- und Gefahrenfunktion.

Lässt sich auch dann schließen, wenn auf der anderen Seite ein Schlüssel steckt!

| Ausführung | Kennzeichen | EAN (GTIN) | Preis netto € |
|------------|-------------|---------------|---------------|
| 30/30 | 95.1.008 | 4003318025631 | 16,40 |
| 30/35 | 07.1.010 | 4003318025662 | 18,80 |
| 30/40 | 18.1.011 | 4003318049835 | 21,20 |
| 30/45 | 33.1.012 | 4003318049842 | 23,90 |
| 35/35 | 47.1.011 | 4003318049873 | 22,80 |
| 35/40 | 33.1.012 | 4003318049910 | 23,90 |
| 35/45 | 14.1.013 | 4003318049927 | 24,60 |



Rohling

Für ABUS-Schließzylinder.

| Kennzeichen | EAN (GTIN) | Preis netto € |
|-------------|---------------|---------------|
| 53.1.000 | 4003318100239 | 0,95 |

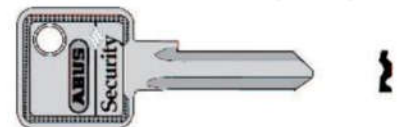

Profil-Doppelzylinder EC 550

Wendeschlüsselsystem nach den Güterichtlinien der DIN 18252, 2006-12 Klasse 20 gefertigt. Der Anbohrschutz mit gehärteten Stahlstiften und 8 Schließelemente in 2 unabhängigen Stiftreihen sorgen für erhöhten Widerstand. Mit je 3 Wendeschlüsseln. Hochwertige matt vernickelte Oberfläche. **Mit integrierter Not- und Gefahrenfunktion.** Lässt sich auch dann schließen, wenn auf der anderen Seite ein Schlüssel steckt!



| Ausführung | Kennzeichen | EAN (GTIN) | Preis netto € |
|------------|-------------|---------------|---------------|
| 30/30 | 07.1.022 | 4003318434938 | 39,72 |
| 30/35 | 99.1.023 | 4003318434945 | 43,19 |
| 30/40 | 83.1.025 | 4003318434969 | 46,50 |
| 35/40 | 65.1.029 | 4003318436437 | 53,37 |
| 40/45 | 48.1.033 | 4003318436512 | 60,26 |



Profil-Kurzzyylinder EC 550

Wendeschlüsselsystem nach den Güterichtlinien der DIN 18252, 2006-12 Klasse 20 gefertigt. Der Anbohrschutz mit gehärteten Stahlstiften und 8 Schließelemente in 2 unabhängigen Stiftreihen sorgen für erhöhten Widerstand. Mit je 3 Wendeschlüsseln. Hochwertige matt vernickelte Oberfläche. **Mit integrierter Not- und Gefahrenfunktion.** Lässt sich auch dann schließen, wenn auf der anderen Seite ein Schlüssel steckt!



| Ausführung | Kennzeichen | EAN (GTIN) | Preis netto € |
|------------|-------------|---------------|---------------|
| 28/34 | 07.1.022 | 4003318436956 | 39,72 |



Pflegespray PS 88

Pflegemittel für Schließelemente und für viele andere Zwecke in Haus, Garten und Freizeit, z. B. als Korrosionsschutz oder als Kontaktspray. **Thekendisplay: Inhalt 24 Dosen à 50 ml.**



| KEP-Kennzeichen | Kennzeichen | EAN (GTIN) | Preis netto € |
|-----------------|-------------|---------------|---------------|
| | 54.1.098 | 4003318082177 | 177,37 |



Lieferung nur eingeschränkt möglich. Kein Express und Lieferung nach: DK, EE, FI, GB, GR, HU, IE, LT, LV, NO, SE, SK, TR.

Alle Preise verstehen sich als unverbindliche Preisempfehlungen des E/D/E.



BM2/109

Profil-Doppelzylinder 8800

- 5-stiftig
- Messing matt vernickelt
- Verschiedenschließend
- Mit Stulpschraube
- 3 Schlüssel

| Lief.-Art.-Nr. | Zylinderlänge A/B | Kennzeichen | EAN (GTIN) | Preis netto € |
|----------------|-------------------|-------------|---------------|------------------|
| | mm | | | |
| B 8800 0001 | 27/27 | 30.1.007 | 4015540105616 | 14,60 |
| B 8800 0002 | 27/31 | 30.1.007 | 4015540105623 | 14,60 |
| B 8800 0003 | 27/35 | 30.1.007 | 4015540105630 | 14,60 |
| B 8800 0004 | 27/40 | 48.1.008 | 4015540105647 | 16,95 |
| B 8800 0101 | 31/31 | 30.1.007 | 4015540105920 | 14,60 |
| B 8800 0103 | 31/35 | 48.1.008 | 4015540105937 | 16,95 |
| B 8800 0105 | 31/40 | 65.1.009 | 4015540105944 | 19,30 |
| B 8800 0107 | 34/45 | 82.1.010 | 4015540105951 | 21,65 |
| B 8800 0237 | 35/35 | 65.1.009 | 4015540106361 | 19,30 |
| B 8800 0239 | 40/40 | 00.1.012 | 4015540106378 | 24,00 |
| B 8800 0505 | 35/40 | 82.1.010 | 4015540106460 | 21,65 |
| B 8800 0514 | 40/45 | 17.1.013 | 4015540106538 | 26,35 |

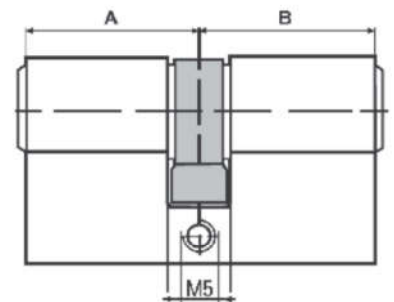
Profil-Doppelzylinder 8802

- Norm: DIN EN 1303, DIN EN 18252, Verschlussicherheit: EN1303-Klasse4
- Not+Gefahrenfunktion
- Mit Anbohrschutz, Schutz gegen Schlagpicking
- 5-stiftig
- Messing matt vernickelt
- Verschiedenschließend
- Mit Stulpschraube
- 3 Schlüssel

| Lief.-Art.-Nr. | Zylinderlänge A/B | Kennzeichen | EAN (GTIN) | Preis netto € |
|----------------|-------------------|-------------|---------------|------------------|
| | mm | | | |
| B 8802 0002 | 27/31 | 10.1.008 | 4015540462955 | 16,20 |
| B 8802 0003 | 27/35 | 10.1.008 | 4015540463228 | 16,20 |
| B 8802 0004 | 27/40 | 27.1.009 | 4015540463235 | 18,55 |

Profil-Doppelzylinder 8812

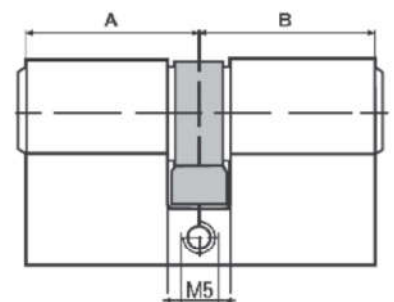
- Norm: DIN EN 1303, DIN EN 18252, Verschlussicherheit: EN1303-Klasse4
- Not+Gefahrenfunktion beidseitig
- Mit Anbohrschutz, Schutz gegen Schlagpicking
- 5-stiftig
- Messing matt vernickelt
- Verschiedenschließend
- Mit Stulpschraube
- 3 Schlüssel

| Lief.-Art.-Nr. | Zylinderlänge A/B | Kenn- zeichen | EAN (GTIN) | Preis netto € |
|----------------|-------------------|------------------|---------------|---------------------|
| | mm | | | |
| B 8812 0014 | 31/31 | 10.1.008 | 4015540463327 | 16,20 |
| B 8812 0015 | 31/35 | 27.1.009 | 4015540463334 | 18,55 |
| B 8812 0016 | 31/40 | 45.1.010 | 4015540463341 | 20,90 |
| B 8812 0017 | 31/45 | 62.1.011 | 4015540463358 | 23,24 |
| B 8812 0018 | 31/50 | 80.1.012 | 4015540463365 | 25,59 |
| B 8812 0019 | 31/55 | 97.1.013 | 4015540463372 | 27,94 |
| B 8812 0020 | 31/60 | 14.1.015 | 4015540463389 | 30,29 |
| B 8812 0022 | 31/70 | 49.1.017 | 4015540463402 | 34,99 |
| B 8812 0024 | 31/80 | 84.1.019 | 4015540556166 | 39,68 |
| B 8812 0026 | 35/35 | 45.1.010 | 4015540463433 | 20,90 |
| B 8812 0027 | 35/40 | 62.1.011 | 4015540463440 | 23,24 |
| B 8812 0028 | 35/45 | 80.1.012 | 4015540463457 | 25,59 |
| B 8812 0029 | 35/50 | 97.1.013 | 4015540463464 | 27,94 |
| B 8812 0030 | 35/55 | 14.1.015 | 4015540463471 | 30,29 |
| B 8812 0031 | 35/60 | 32.1.016 | 4015540463488 | 32,64 |
| B 8812 0032 | 35/65 | 49.1.017 | 4015540463495 | 34,99 |
| B 8812 0037 | 40/40 | 80.1.012 | 4015540463532 | 25,59 |
| B 8812 0038 | 40/45 | 97.1.013 | 4015540463549 | 27,94 |
| B 8812 0039 | 40/50 | 14.1.015 | 4015540463556 | 30,29 |
| B 8812 0040 | 40/55 | 32.1.016 | 4015540463563 | 32,64 |
| B 8812 0041 | 40/60 | 49.1.017 | 4015540463570 | 34,99 |
| B 8812 0047 | 45/45 | 14.1.015 | 4015540463624 | 30,29 |
| B 8812 0048 | 45/50 | 32.1.016 | 4015540463631 | 32,64 |
| B 8812 0049 | 45/55 | 49.1.017 | 4015540463648 | 34,99 |
| B 8812 0050 | 45/60 | 67.1.018 | 4015540463655 | 37,34 |
| B 8812 0056 | 50/50 | 49.1.017 | 4015540463709 | 34,99 |

Schlüsselrohling für Serie 88

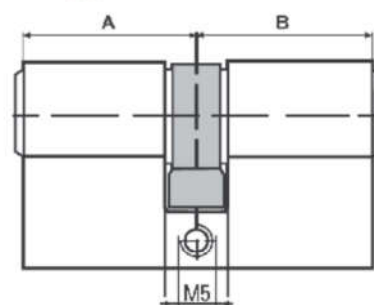
- Für Serie 88 und Serie 31
- Schlüsselreide eckig
- Stahl vernickelt

| Lief.-Art.-Nr. | Kenn- zeichen | EAN (GTIN) | Preis netto € |
|----------------|------------------|---------------|---------------------|
| B 4135 0701 | 67.1.001 | 4015540158209 | 3,34 |



Lieferung nur eingeschränkt möglich.
Kein Express und Lieferung nach: DK, EE, FI,
GB, GR, HU, IE, LT, LV, NO, SE, SK, TR.

Alle Preise verstehen sich als
unverbindliche Preisempfehlungen
des E/D/E.



BM2/111

Profil-Halbzylinder 8900

- 5-stiftig
- Messing matt vernickelt
- Verschiedenschließend
- Mit Stulpschraube
- 3 Schlüssel

| Lief.-Art.-Nr. | Zylinderlänge A/B | Kennzeichen | EAN (GTIN) | Preis netto € |
|----------------|-------------------|-------------|---------------|---------------|
| | mm | | | |
| B 8900 0001 | 10/27 | 93.1.005 | 4015540111242 | 11,87 |
| B 8900 0101 | 10/31 | 93.1.005 | 4015540111266 | 11,87 |
| B 8900 0103 | 10/35 | 11.1.007 | 4015540111273 | 14,22 |
| B 8900 0105 | 10/40 | 28.1.008 | 4015540111280 | 16,56 |
| B 8900 0107 | 10/45 | 46.1.009 | 4015540111297 | 18,91 |

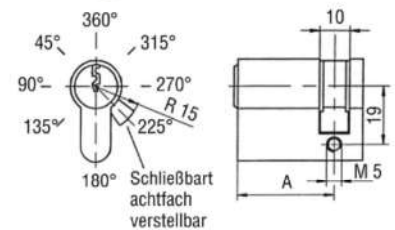
BKS

Profil-Doppelzylinder 8890

Einsatz an Feuerschutztüren, Norm: DIN EN 1303, DIN EN 18252, Verschlussicherheit: EN1303-Klasse4

- Servicezylinder
- Mit Anbohrschutz, Schutz gegen Schlagpicking
- 5-stiftig
- Messing matt vernickelt
- Gleichschließend
- Mit Stulpschraube
- Ohne Schlüssel

| Lief.-Art.-Nr. | Zylinderlänge A/B | Kennzeichen | EAN (GTIN) | Preis netto € |
|----------------|-------------------|-------------|---------------|---------------|
| | mm | | | |
| B 8890 0110 | 31/31 | 50.1.006 | 4015540110986 | 13,01 |

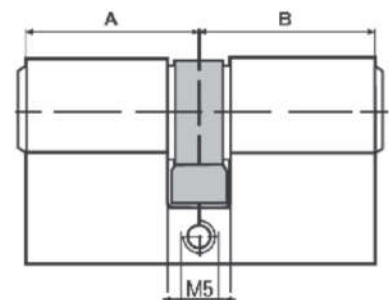
BKS

Profil-Doppelzylinder 8891

Einsatz an Feuerschutztüren, Norm: DIN EN 1303, DIN EN 18252, Verschlussicherheit: EN1303-Klasse4

- Servicezylinder
- Mit Anbohrschutz, Schutz gegen Schlagpicking
- 5-stiftig
- Messing matt vernickelt
- Gleichschließend
- Mit umlegbarem Schließbart
- Mit Stulpschraube
- Ohne Schlüssel

| Lief.-Art.-Nr. | Zylinderlänge A/B mm | Kenn- zeichen | EAN (GTIN) | Preis netto € |
|----------------|-------------------------|------------------|---------------|---------------------|
| B 8891 0102 | 10/31 | 58.1.004 | 4015540111198 | 9,15 |

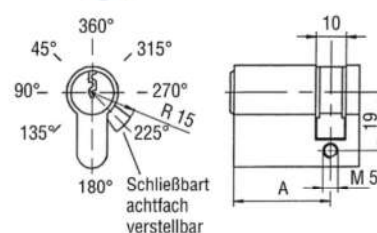
BKS

Rundzylinder 3107

Einsatz an Feuerschutztüren, Norm: DIN EN 1303, DIN EN 18252, Verschlussicherheit: EN1303-Klasse4

- Detect3
- Mit Anbohrschutz, Schutz gegen Schlagpicking
- 5-stiftig
- Zylinderdurchmesser 32 mm
- Schließweg: ohne Anschlag
- Messing matt vernickelt
- Verschiedenschließend
- 3 Schlüssel

| Lief.-Art.-Nr. | Zylinderlänge A/B mm | Kenn- zeichen | EAN (GTIN) | Preis netto € |
|----------------|-------------------------|------------------|---------------|---------------------|
| 3107 0261 | 29/29 | 08.1.089 | 4015540056321 | 178,16 |

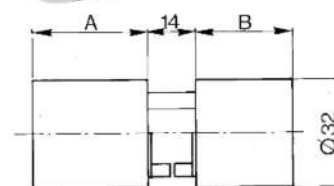
BKS

Lieferung nur eingeschränkt möglich.
Kein Express und Lieferung nach: DK, EE, FI,
GB, GR, HU, IE, LT, LV, NO, SE, SK, TR.

Alle Preise verstehen sich als
unverbindliche Preisempfehlungen
des E/D/E.

BM2/113

Rundzylinder 3177

Einsatz an Feuerschutztüren, Norm: DIN EN 1303, DIN EN 18252, Verschlussicherheit: EN1303-Klasse4

- Detect3
- Mit Anbohrschutz, Schutz gegen Schlagpicking
- 6-stiftig
- Zylinderdurchmesser 32 mm
- Schließweg: ohne Anschlag
- Messing matt vernickelt
- Verschiedenschließend
- 3 Schlüssel

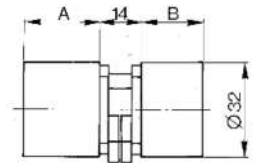
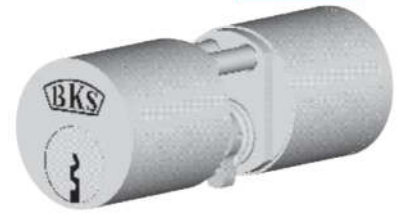
BKS

| Lief.-Art.-Nr. | Zylinderlänge A/B mm | Kenn- zeichen | EAN (GTIN) | Preis netto € |
|----------------|-------------------------|------------------|---------------|---------------------|
| B 3177 0115 | 25/25 | 08.1.089 | 4015540057595 | 178,16 |

WC-Modulset PZ

- Zum Nachrüsten eines PZ-Beschlages auf WC-Funktion
- Innen Riegelknäufverriegelung 90°
- Außen Schauscheibe rot/grün
- Für Türstärke (inklusive Beschlag) bis 50 mm
- Inklusive Montageanleitung

DENI
QUALITÄT & FUNKTION

| Kenn- zeichen | EAN (GTIN) | Preis netto € |
|------------------|---------------|---------------------|
| 98.1.027 | 4016753128614 | 50,36 |

Universalschlüssel

Vielseitig verwendbar mit:

- Sechskant-Schlüssel 3 mm (für Beschlagmontage)
- Konischer Vierkant-Dorn von 6–10 mm (zum Schließen von Türen)
- Mitnehmer (für Schlösser mit PZ-Lochung)
- Doppelte Maßeinteilung (zum Ausmessen benötigter Profilzylinder)
- Vierkant-Dornschlüssel 6/7/8 mm (zum Betätigen von Fenstern, Wasserhahn-Befestigung, Verschlusskästen usw.).



| Kenn- zeichen | EAN (GTIN) | Preis netto € |
|------------------|---------------|---------------------|
| 13.1.009 | 4330816086179 | 16,43 |

Universalblindzylinder

Der UBZ kann ohne Probleme angepasst werden. Einstellbereich 84–154 mm.

Oberfläche: matt vernickelt.

Zulassung für T90-Türen (Brandschutz), nach DIN EN 13501-2.

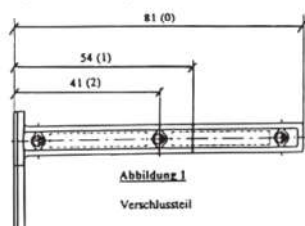

Typisch Stahl (DIN EN 10222-2)

| Einzelteil | Material | Abmessung | Verbindungsart | Stückzahl | Einheit |
|------------|----------|-----------|----------------|-----------|---------|
| 81-24 | St | 81 | 1 | 1 | Stück |
| 81-26 | St | 81 | 1 | 1 | Stück |
| 81-28 | St | 81 | 1 | 1 | Stück |



| Kennzeichen | EAN (GTIN) | Preis netto € |
|-------------|---------------|---------------|
| 53.1.010 | 4330816841501 | 18,95 |

EASYBLIND-Universalblindzylinder

- Schnelle, stufen- und werkzeuglose Montage für Türstärken
- Zugelassen für FH-Türen bis T60
- Montage ohne Werkzeug



| Länge mm | Farbe | Kennzeichen | EAN (GTIN) | Preis netto € |
|----------|---------------|-------------|---------------|---------------|
| 50-76 | nickel-silber | 90.1.007 | 4053569825559 | 14,22 |
| 50-76 | schwarz | 90.1.007 | 4053569825566 | 14,22 |
| 77-132 | nickel-silber | 90.1.007 | 4053569825573 | 14,22 |



Lieferung nur eingeschränkt möglich.
Kein Express und Lieferung nach: DK, EE, FI,
GB, GR, HU, IE, LT, LV, NO, SE, SK, TR.

Alle Preise verstehen sich als
unverbindliche Preisempfehlungen
des E/D/E.



BM2/115

Ein wichtiges Merkmal ist die Fix- und die FaFix-Funktion bei unseren Türöffnern:

Fix Verstell- und fixierbarer Türöffner.
Eine ideale Arbeitserleichterung bei der Türöffner-Montage.
Die Schraublöcher im Schließblech sind oval gefräst. Das Türöffner-Gehäuse kann darin nach der Montage bis zu 4 mm waagrecht verstellt, auf die Schlossfalle ausgerichtet und in Rastrillen fixiert werden. Korrektur und funktions sicherer Einbau auch bei schwierigen Montageverhältnissen.

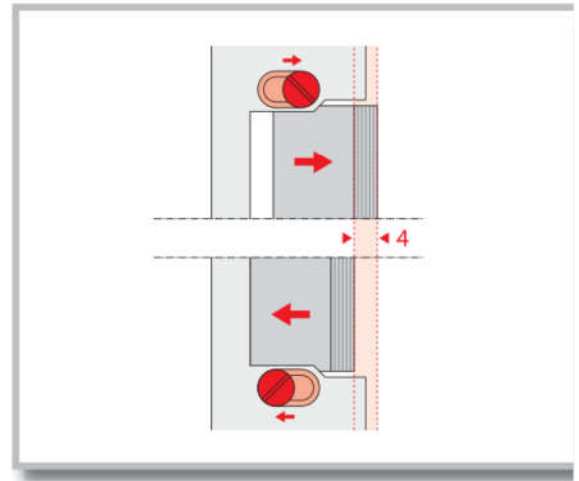

FaFix Türöffner mit verstell- und fixierbarer Türöffnerfalle:
Eine ideale Arbeitserleichterung bei der Fallenjustierung.
Einfache Montage, unkomplizierte Justierung der Türöffnerfalle auf die Schlossfalle nach dem Einbau. Dehnungsausgleich durch Nachjustierung des Türöffners ist jederzeit möglich. Durch die Verstellbarkeit ist auch bei engsten Platzverhältnissen die nachträgliche Justierung auf die Schlossfalle möglich.

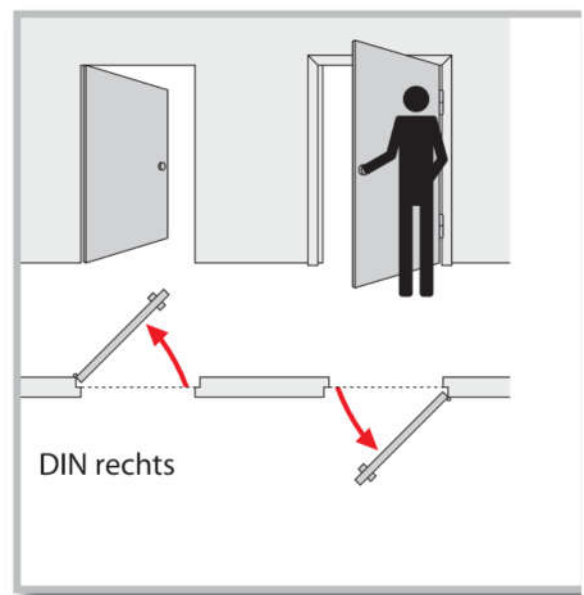
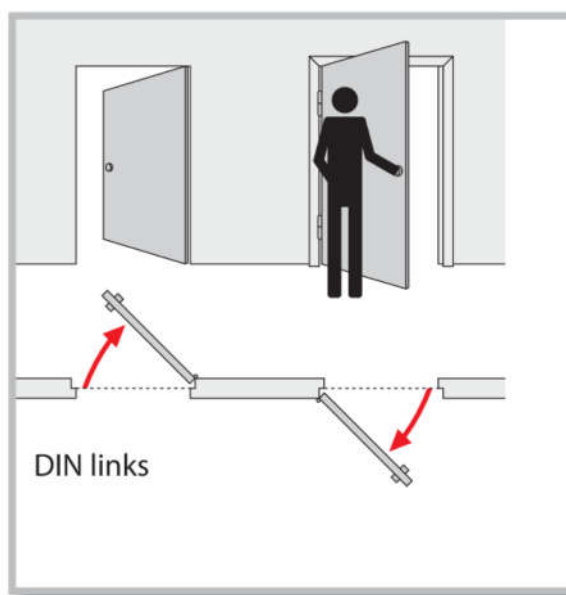
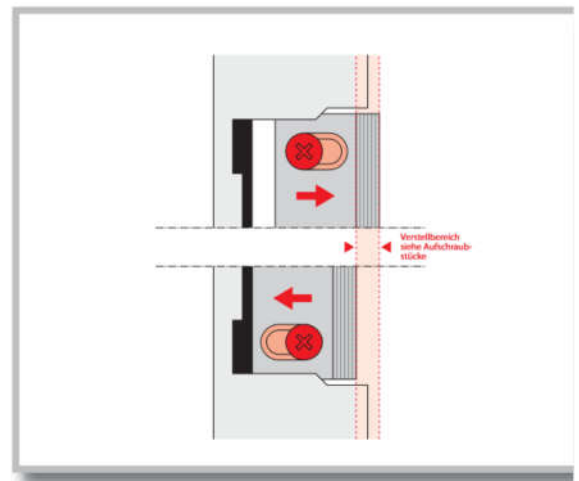

Elektro-Türöffner

6–12 Volt, mit hell verzinktem Flachblech 250 x 24 mm, rechts und links verwendbar.

| Ausführung | Kennzeichen | EAN (GTIN) | Preis netto € |
|-------------------------------|-------------|---------------|---------------|
| ohne mechanische Entriegelung | 99.1.026 | 4002730126704 | 48,57 |
| mit mechanischer Entriegelung | 87.1.028 | 4002730126711 | 51,97 |



Elektro-Türöffner

6–12 Volt, mit hell verzinktem Winkelblech 250 x 35 x 25 mm.

| Ausführung | Richtung | Kennzeichen | EAN (GTIN) | Preis netto € |
|-------------------------------|------------|-------------|---------------|---------------|
| mit mechanischer Entriegelung | DIN rechts | 12.1.030 | 4002730126117 | 54,21 |
| mit mechanischer Entriegelung | DIN links | 12.1.030 | 4002730126124 | 54,21 |



Elektro-Türöffner

6–12 Volt, mit hell verzinktem Schließblech 110 x 25 mm, rechts und links verwendbar.

| Ausführung | Kennzeichen | EAN (GTIN) | Preis netto € |
|-------------------------------|-------------|---------------|---------------|
| mit mechanischer Entriegelung | 89.1.028 | 4002730126827 | 52,00 |



Lieferung nur eingeschränkt möglich.
Kein Express und Lieferung nach: DK, EE, FI,
GB, GR, HU, IE, LT, LV, NO, SE, SK, TR.

Alle Preise verstehen sich als
unverbindliche Preisempfehlungen
des E/D/E.



Elektro-Türöffner

6–12 Volt, ohne Schließblech, rechts und links verwendbar.

| Ausführung | Kennzeichen | EAN (GTIN) | Preis netto € |
|-------------------------------|-------------|---------------|---------------|
| ohne mechanische Entriegelung | 57.1.021 | 4002730126797 | 38,82 |
| mit mechanischer Entriegelung | 24.1.022 | 4002730126803 | 40,03 |



Türöffner 500

- Verstell- und fixierbar
- Universell für DIN links und DIN rechts einsetzbar
- Schließblech aus Stahl verzinkt mit vier Anschraublöchern, lässt sich zum Justieren bis zu 4 mm waagrecht verstellen
- Schließblech-Schraublochabstand 62 mm
- Schließblech L x B: 110 x 25 mm

| Ausführung | Kennzeichen | EAN (GTIN) | Preis netto € |
|-------------------|-------------|---------------|---------------|
| ohne Entriegelung | 07.1.024 | 4002730118334 | 43,33 |
| mit Entriegelung | 25.1.025 | 4002730118341 | 45,44 |

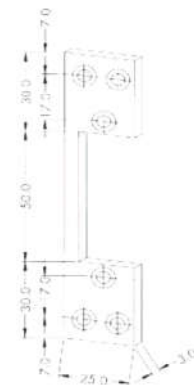

Elektro-Türöffner 700AS

6–12 Volt, mit Schließblech 110 x 25 mm, Schraublochabstand 52 mm, mit mechanischer Entriegelung.

| Ausführung | Kennzeichen | EAN (GTIN) | Preis netto € |
|-------------|-------------|---------------|---------------|
| SB-verpackt | 02.1.024 | 4002730109592 | 43,24 |

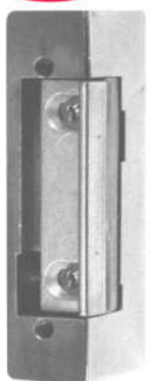
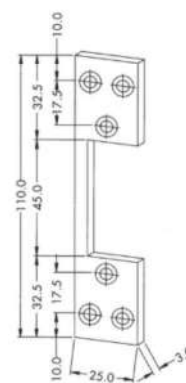

Elektro-Türöffner Nr. 118W/118WE, wassergeschützt, FaFix®

- Wassergeschützt für den Außenbereich geeignet (wd)
- Schutzart IP54 für die elektrischen Bauteile
- Anschlusskabel 300 mm lang
- Mit Bipolarer Schutzdiode ausgestattet
- Radiusfalle FaFix®, 3 mm verstellbar
- Kompatibel zu gängigen Einsteckschlössern
- Schließbleche mit 2 Positionsstellungen erhältlich
- Symmetrische Bauform. Daher DIN links/rechts, sowie waagrecht einsetzbar
- Festigkeit gegen Aufbruch : 3750N
- Höhe 66 mm
- Breite 17,5 mm
- Tiefe 25,5 mm
- Spannung 10-24V AC/DC
- Dauerbetriebsfest bei 11–13 V GS
- Nennwiderstand 43 Ohm
- Betriebstemp.-Bereich: –40 bis +50 Grad

effeff
ASSA ABLOY



118WE

118W

2 Schließtechnik

| Typ | Ausführung | Kennzeichen | EAN (GTIN) | Preis netto € |
|-------|-------------------------------|-------------|---------------|---------------|
| 118W | ohne mechanische Entriegelung | 82.1.042 | 4042203634626 | 77,07 |
| 118WE | mit mechanischer Entriegelung | 37.1.047 | 4042203634589 | 85,27 |

Elektro-Türöffner Nr. 17E iW, für Falztüren, FaFix®

Arbeitsstromausführung, verstell- und fixierbare Falle, Nennspannung: 6–12 Volt GS/WS, für Momentkontakt, Winkelschließblech mit Riegelausschnitt, pulverbeschichtet **goldfarbig**.

Maße: Türöffner 75 x 20,5 x 28 mm, Schließblech 250 x 25 x 32 mm (2 mm dick) mit Radius R 10.

effeff
ASSA ABLOY

| Ausführung | Richtung | Kennzeichen | EAN (GTIN) | Preis netto € |
|-------------------------------|------------|-------------|---------------|---------------|
| mit mechanischer Entriegelung | DIN rechts | 97.1.039 | 4042203144149 | 71,94 |
| mit mechanischer Entriegelung | DIN links | 97.1.039 | 4042203231948 | 71,94 |



Elektro-Türöffner Nr. 17 HZ /17E HZ, für Stumpftüren, FaFix®

Arbeitsstromausführung, verstell- und fixierbare Falle, Nennspannung: 6–12 Volt GS/WS, für Momentkontakt, Flachschießblech mit Riegelausschnitt, 4 Befestigungsbohrungen, pulverbeschichtet **goldfarbig**.

Maße: Türöffner 75 x 20,5 x 28 mm, Schließblech 250 x 25 x 3 mm, **rechts und links verwendbar**.

effeff
ASSA ABLOY

| Ausführung | Kennzeichen | EAN (GTIN) | Preis netto € |
|-------------------------------|-------------|---------------|---------------|
| ohne mechanische Entriegelung | 50.1.034 | 4042203066908 | 62,09 |
| mit mechanischer Entriegelung | 72.1.039 | 4042203144019 | 71,49 |



Lieferung nur eingeschränkt möglich.
Kein Express und Lieferung nach: DK, EE, FI,
GB, GR, HU, IE, LT, LV, NO, SE, SK, TR.

Alle Preise verstehen sich als
unverbindliche Preisempfehlungen
des E/D/E.



BM2/119

Elektro-Türöffner Nr. 17 kL/17E kL FaFix®

Arbeitsstromausführung, verstell- und fixierbare Falle, Nennspannung: 6–12 Volt GS/WS, für Momentkontakt, Flachschießblech ohne Riegelausschnitt, 2 Befestigungsbohrungen, pulverbeschichtet **staubgrau**.
Maße: Türöffner 75 x 20,5 x 28 mm, Schließblech 110 x 24 x 3 mm, **rechts und links verwendbar**.

| Ausführung | Kennzeichen | EAN (GTIN) | Preis netto € |
|-------------------------------|-------------|---------------|---------------|
| ohne mechanische Entriegelung | 26.1.034 | 4042203143715 | 61,66 |
| mit mechanischer Entriegelung | 21.1.039 | 4042203232730 | 70,57 |

effeff
ASSA ABLOY



Elektro-Türöffner Nr. 17/17E FaFix®

Arbeitsstromausführung, verstell- und fixierbare Falle, Nennspannung: 6–12 Volt GS/WS, für Momentkontakt, ohne Schließblech. Maße: Türöffner 75 x 20,5 x 28 mm, **rechts und links verwendbar**.

| Typ | Ausführung | Kennzeichen | EAN (GTIN) | Preis netto € |
|-----|-------------------------------|-------------|---------------|---------------|
| 17 | ohne mechanische Entriegelung | 46.1.031 | 4042203130562 | 56,63 |
| 17E | mit mechanischer Entriegelung | 33.1.036 | 4042203130586 | 65,39 |

effeff
ASSA ABLOY



Elektro-Türöffner Nr. 118 HZ/118E HZ FaFix®

Arbeitsstromausführung, verstell- und fixierbare Radiusfalle 3 mm, Nennspannung 10–24 Volt GS/WS, dauerbetriebfest bei 11 bis 13 Volt GS. Symmetrische Bauform. Flachschießblech mit Riegelausschnitt, Edelstahl, 2 Befestigungsbohrungen. Maße: Türöffner 25,5 x 16 x 66 mm, Schließblech: 250 x 22 x 3 mm, **rechts und links verwendbar**.

| Typ | Ausführung | Kennzeichen | EAN (GTIN) | Preis netto € |
|---------|-------------------------------|-------------|---------------|---------------|
| 118 HZ | ohne mechanische Entriegelung | 27.1.040 | 4042203341166 | 72,48 |
| 118E HZ | mit mechanischer Entriegelung | 24.1.045 | 4042203342590 | 81,43 |

effeff
ASSA ABLOY



Elektro-Türöffner Nr. 118/118E FaFix®

Arbeitsstromausführung, verstell- und fixierbare Radiusfalle 3 mm, Nennspannung 10–24 Volt GS/WS, dauerbetriebsfest bei 11 bis 13 Volt GS. Symmetrische Bauform. Maße Türöffner: 25,5 x 16 x 66 mm, **rechts und links verwendbar, ohne Schließblech**.

| Typ | Ausführung | Kennzeichen | EAN (GTIN) | Preis netto € |
|------|-------------------------------|-------------|---------------|---------------|
| 118 | ohne mechanische Entriegelung | 33.1.033 | 4042203339064 | 60,00 |
| 118E | mit mechanischer Entriegelung | 38.1.038 | 4042203340732 | 69,08 |

effeff
ASSA ABLOY



Elektro-Türöffner Nr. 118.13/118E.13 FaFix®, für ProFix® 2

Kompakter Universal-Türöffner, Radiusfalle FaFix 3 mm verstellbar. Symmetrische Bauform, ProFix 2 kompatibel. Universalspannung 10 bis 24 AC//DC, dauerbetriebsfest 11–13 V sowie 22 bis 42 V AC/DC, dauerbetriebfest 22 bis 26 V, steckbarer Anschluss. Minimale Einbaumaße: 25,5 x 16 x 66 mm, rechts und links verwendbar.

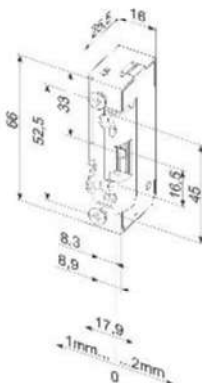

effeff
ASSA ABLOY



2 Schließtechnik

| Typ | Ausführung | Kennzeichen | EAN (GTIN) | Preis netto € |
|---------|-------------------------------|-------------|---------------|---------------|
| 118.13 | ohne mechanische Entriegelung | 26.1.042 | 4042203398931 | 76,06 |
| 118E.13 | mit mechanischer Entriegelung | 16.1.047 | 4042203395794 | 84,90 |



Lieferung nur eingeschränkt möglich.
Kein Express und Lieferung nach: DK, EE, FI,
GB, GR, HU, IE, LT, LV, NO, SE, SK, TR.

Alle Preise verstehen sich als
unverbindliche Preisempfehlungen
des E/D/E.



BM2/121

Türschließer TS 2000 V

Obenliegender Gestängetürschließer für Anschlagtüren bis 1250 mm mit folgenden Eigenschaften: Die Schließkraft ist variabel gemäß DIN EN 1154 in Größe 2/4/5 (mit einer Schließerbaugröße durch versetzte Montage erzielbar). Schließgeschwindigkeit von vorn einstellbar für rechts oder links angeschlagene Türen ohne Umstellung verwendbar. **Ohne Gestänge.**

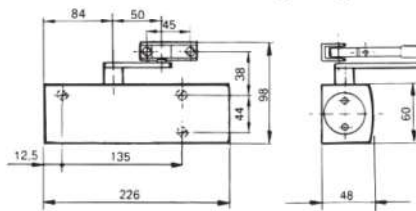

| Farbe | Kennzeichen | EAN (GTIN) | Preis netto € |
|--------------|-------------|---------------|---------------|
| silberfarbig | 84.1.037 | 4042938033862 | 68,10 |
| weiß | 84.1.037 | 4042938033886 | 68,10 |

Türschließer TS 4000

Obenliegender Gestängetürschließer für Anschlagtüren bis 1400 mm, mit folgenden Merkmalen: Die Schließkraft nach EN 1154, Größe 1-6 ist stufenlos von vorn einstellbar, regelbare Öffnungsdämpfung, regulierbare thermostabilisierte Schließgeschwindigkeit, alle Funktionen von vorn einstellbar. Anwendungsbereich: für rechte oder linke Anschlagtüren ohne Umstellung verwendbar. Für Feuerschutz- und Rauchschutztüren geeignet (nur in Verbindung mit einer Montageplatte). **Ohne Gestänge.**

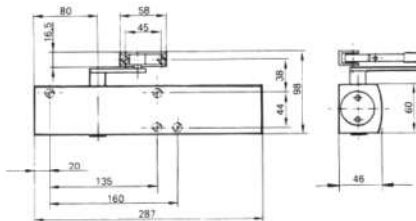

| Farbe | Kennzeichen | EAN (GTIN) | Preis netto € |
|--------------|-------------|---------------|---------------|
| silberfarbig | 54.1.080 | 4042938027892 | 144,97 |
| weiß | 54.1.080 | 4042938027915 | 144,97 |

Normalgestänge zu TS 2000 V und 4000

| Farbe | Kennzeichen | EAN (GTIN) | Preis netto € |
|--------------|-------------|---------------|---------------|
| silberfarbig | 48.1.009 | 4042938024211 | 17,07 |
| weiß | 48.1.009 | 4042938024235 | 17,07 |



Feststellgestänge zu TS 2000 V und 4000

Ein- und ausschaltbar.

| Farbe | Kennzeichen | EAN (GTIN) | Preis netto € |
|--------------|-------------|---------------|---------------|
| silberfarbig | 70.1.039 | 4042938024457 | 71,45 |
| weiß | 70.1.039 | 4042938024471 | 71,45 |

GEZE



Türschließer TS 3000 V

Obenliegender Gestängetürschließer, EN 1154 A. Die Schließkraft, Größe 1-4 nach EN 1154, ist seitlich einstellbar, regulierbarer hydraulischer Endanschlag, regulierbare thermostabilisierte Schließgeschwindigkeit, von vorn einstellbar, für rechts oder links angeschlagene Türen, ohne Umstellung verwendbar, für Feuerschutztüren und Rauchschutztüren muss eine Montageplatte verwendet werden. Flügelbreite bis 1100mm. **Ohne Gleitschiene.**

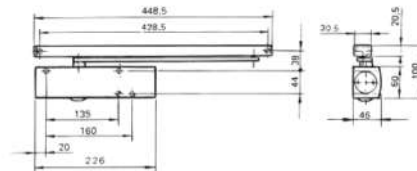

GEZE



| Farbe | Kennzeichen | EAN (GTIN) | Preis netto € |
|--------------|-------------|---------------|---------------|
| silberfarbig | 03.1.085 | 4106030283485 | 153,05 |
| weiß | 03.1.085 | 4106030283508 | 153,05 |

Türschließer TS 5000

Obenliegender Gestängetürschließer. Die Schließkraft Größe 2-6 nach EN 1154 ist im eingebauten Zustand mühelos von vorn regulierbar.

Optische Größenanzeige (EP-Patent), regulierbare Öffnungsdämpfung, regulierbarer hydraulischer Endanschlag, regulierbare thermostabilisierte Schließgeschwindigkeit, alle Funktionen von vorn einstellbar, klare Linienführung, für rechts oder links angeschlagene Türen, ohne Umstellung verwendbar, für Feuerschutztüren und Rauchschutztüren muss eine Montageplatte verwendet werden. Flügelbreite bis 1400 mm. **Ohne Gleitschiene.**

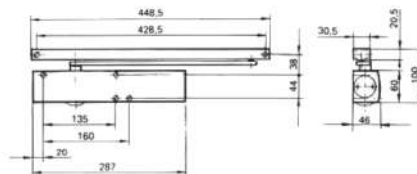

GEZE



| Farbe | Kennzeichen | EAN (GTIN) | Preis netto € |
|--------------|-------------|---------------|---------------|
| silberfarbig | 66.1.144 | 4106030273332 | 260,40 |
| weiß | 66.1.144 | 4106030273356 | 260,40 |



Lieferung nur eingeschränkt möglich.
Kein Express und Lieferung nach: DK, EE, FI,
GB, GR, HU, IE, LT, LV, NO, SE, SK, TR.

Alle Preise verstehen sich als unverbindliche Preisempfehlungen des E/D/E.



Gleitschiene zu TS 3000 und 5000

| Farbe | Kennzeichen | EAN (GTIN) | Preis netto € |
|--------------|-------------|---------------|---------------|
| silberfarbig | 19.1.013 | 4106030682219 | 23,74 |
| weiß | 19.1.013 | 4106030156956 | 23,74 |

GEZE



Feststelleinheit zu TS 3000 und 5000

| Kennzeichen | EAN (GTIN) | Preis netto € |
|-------------|---------------|---------------|
| 87.1.018 | 4106030719243 | 33,96 |

GEZE



Montageplatte zu TS 2000

| Kennzeichen | EAN (GTIN) | Preis netto € |
|-------------|---------------|---------------|
| 34.1.004 | 4106030557562 | 7,81 |

GEZE

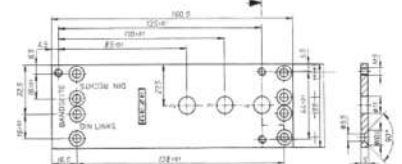

Montageplatte zu TS 4000 und 5000

| Farbe | Kennzeichen | EAN (GTIN) | Preis netto € |
|--------------|-------------|---------------|---------------|
| silberfarbig | 70.1.003 | 4106030491859 | 6,66 |

GEZE

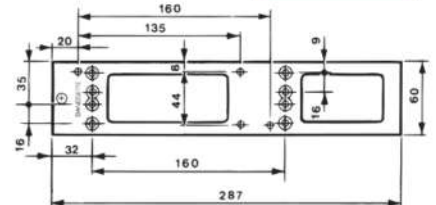

Türschließer 2603

Für leichte Innentüren bis max. 20 kg Gewicht. Die Schließkraft ist 3-stufig einstellbar, links und rechts verwendbar. Der Türschließer ist jederzeit abnehmbar, kein Bohren und kein Schrauben.

ABUS
 Security Tech Germany

| Ausführung | Kennzeichen | EAN (GTIN) | Preis netto € |
|--------------|-------------|---------------|---------------|
| silberfarbig | 49.1.021 | 4003318441820 | 38,68 |
| weiß | 49.1.021 | 4003318468919 | 38,68 |



Kleinstform-Türschließer TS 59

Nach DIN 18263, Teil 1, massives Gehäuse mit Dreischichten-Sonderlackierung, regulierbare Schließgeschwindigkeit, für rechts und links angeschlagene Türen verwendbar, silberfarbig.

dormakaba

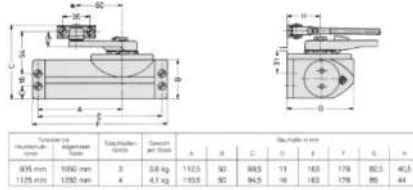

| Gr. | Ausführung | Kenn- zeichen | EAN (GTIN) | Preis netto € |
|-----|---------------------------|------------------|---------------|---------------------|
| 3 | für Türbreite bis 1050 mm | 91.1.420 | 4021226002384 | 757,64 |

Türschließer TS 71

- Zahntrieb-Türschließer für die Standardtür
- Schließkraft einstellbar über Montageposition und Schließgeschwindigkeit
- Regulierbarer Endanschlag, DIN links und DIN rechts verwendbar
- Für Türbreiten bis 1100 mm
- Öffnungswinkel: 180 °
- EN 3/4 nach DIN EN 1154
- Ohne Gestänge

dormakaba

| Farbe | Kenn- zeichen | EAN (GTIN) | Preis netto € |
|---------------|------------------|---------------|---------------------|
| silber | 09.1.023 | 4021226263501 | 41,56 |
| weiß RAL 9016 | 13.1.023 | 4021226263556 | 41,63 |



Türschließer TS 72 Classic Line

Zahntrieb-Türschließer für die Standardtür, einstellbare Schließkraft und Schließgeschwindigkeit, regulierbarer Endanschlag, DIN links und DIN rechts verwendbar, für Türbreiten bis 1100 mm. EN 2-4 nach DIN EN 1154. Ohne Gestänge.

dormakaba

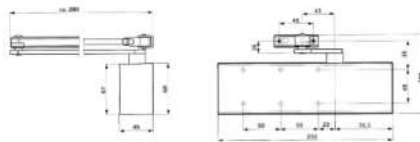

| Ausführung | Kenn- zeichen | EAN (GTIN) | Preis netto € |
|--------------|------------------|---------------|---------------------|
| silberfarbig | 39.1.037 | 4021226263648 | 67,30 |
| dunkelbraun | 39.1.037 | 4021226263662 | 67,30 |
| weiß | 39.1.037 | 4021226263693 | 67,30 |



Lieferung nur eingeschränkt möglich.
Kein Express und Lieferung nach: DK, EE, FI,
GB, GR, HU, IE, LT, LV, NO, SE, SK, TR.

Alle Preise verstehen sich als
unverbindliche Preisempfehlungen
des E/D/E.



BM2/125

Türschließer TS 73 V Classic Line

- Komfort-Zahntrieb-Türschließer nach DIN EN 1154, Teil 2
- Einstellbare Schließgeschwindigkeit
- Einstellbarer Endanschlag und Öffnungsdämpfung
- Geeignet für DIN links und DIN rechts
- EN 2-4
- Türen bis 1100 mm Breite
- Ohne Gestänge

dormakaba

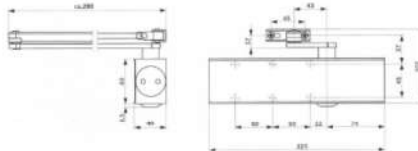

| Farbe | Kennzeichen | EAN (GTIN) | Preis netto € |
|--------------|-------------|---------------|---------------|
| silberfarbig | 99.1.057 | 4021226312193 | 104,38 |
| dunkelbraun | 99.1.057 | 4021226312308 | 104,38 |
| weiß | 99.1.057 | 4021226312322 | 104,38 |

Türschließer TS 83 Classic Line

- Zahntrieb-Türschließer für höchsten Begehkomfort nach DIN EN 1154
- Integrierte, selbstregulierende Öffnungsdämpfung
- Einstellbare Schließgeschwindigkeit, einstellbarer Endanschlag
- Geeignet für DIN rechts und DIN links
- Auch für Brandschutztüren geeignet
- In Verbindung mit einer Montageplatte bis Türbreiten von 1400 mm
- Größe: EN 3-6
- Ohne Gestänge

dormakaba

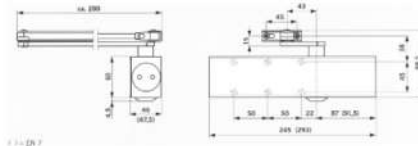

| Farbe | Kennzeichen | EAN (GTIN) | Preis netto € |
|-------------|-------------|---------------|---------------|
| silber | 11.1.073 | 4021226312803 | 131,60 |
| dunkelbraun | 11.1.073 | 4021226312810 | 131,60 |
| weiß | 11.1.073 | 4021226312834 | 131,60 |

Normalgestänge für TS 71 / TS 72 / TS 73 / TS 83

- Mit Flachhebel

dormakaba

| Farbe | Kennzeichen | EAN (GTIN) | Preis netto € |
|--------------|-------------|---------------|---------------|
| silberfarbig | 60.1.012 | 4021226264201 | 22,69 |
| dunkelbraun | 60.1.012 | 4021226264225 | 22,69 |
| weiß | 60.1.012 | 4021226264256 | 22,69 |



Rastfeststellarm zu TS 71 / TS 72 (ohne Abb.)

Ohne Abschaltung.

dormakaba

| Farbe | Kennzeichen | EAN (GTIN) | Preis netto € |
|--------------|-------------|---------------|---------------|
| silberfarbig | 57.1.036 | 4021226264270 | 65,82 |

Rastfeststellarm zu TS 73 / TS 83

- Mit Abschaltung
- Nicht für Brandschutztüren
- Geeignet für DIN links und DIN rechts
- Öffnungswinkel: 150 °

dormakaba

| Farbe | Kennzeichen | EAN (GTIN) | Preis netto € |
|--------|-------------|---------------|---------------|
| silber | 90.1.047 | 4021226272305 | 86,22 |
| braun | 60.1.046 | 4021226276631 | 83,88 |
| weiß | 50.1.041 | 4021226276662 | 74,69 |



Montageplatte zu Türschließer TS 73

- Zur Befestigung des Schließers an Brandschutztüren und an Türen, bei denen keine direkte Befestigung möglich ist
- Mit Lochgruppe nach DIN 18263, Teil 2

dormakaba

| Kennzeichen | EAN (GTIN) | Preis netto € |
|-------------|---------------|---------------|
| 42.1.008 | 4021226312506 | 15,16 |

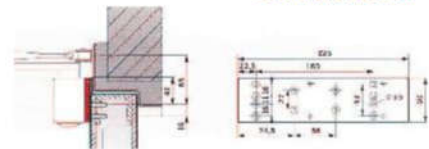

Montageplatte zu Türschließer TS 83

- Zur Befestigung des Schließers an Brandschutztüren und an Türen, bei denen keine direkte Befestigung möglich ist
- Mit Lochgruppe nach EN 1154

dormakaba

| Kennzeichen | EAN (GTIN) | Preis netto € |
|-------------|---------------|---------------|
| 42.1.008 | 4021226313138 | 15,16 |
| 42.1.008 | 4021226313176 | 15,16 |

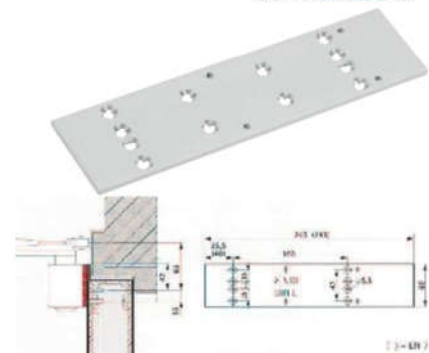

Türschließer TS 93 B, BC/ÖD + DC/SV

Gleitschienen-Türschließer im Contur-Design mit stark abfallendem Öffnungsmoment und verdecktliegenden Befestigungselementen, nach DIN EN 1154 und Gleitschiene in Normalausführung. Mit einstellbarer Schließkraft, Schließgeschwindigkeit und Schließverzögerung, regulierbarer Endanschlag, über Ventil einstellbare Öffnungsdämpfung für Türen bis 1250 mm Türbreite. EN 2–5. Montage auf der Bandseite. **Ohne Gleitschiene.**

dormakaba

| Farbe | Kennzeichen | EAN (GTIN) | Preis netto € |
|--------------|-------------|---------------|---------------|
| silberfarbig | 69.1.162 | 4021226300800 | 292,84 |
| weiß | 69.1.162 | 4021226300817 | 292,84 |



Lieferung nur eingeschränkt möglich.
Kein Express und Lieferung nach: DK, EE, FI,
GB, GR, HU, IE, LT, LV, NO, SE, SK, TR.

Alle Preise verstehen sich als
unverbindliche Preisempfehlungen
des E/D/E.

Gleitschiene zu TS 93

Höhenverstellbar.

dormakaba

| Farbe | Kennzeichen | EAN (GTIN) | Preis netto € |
|--------------|-------------|---------------|---------------|
| silberfarbig | 97.1.026 | 4021226300954 | 48,54 |
| weiß | 97.1.026 | 4021226300961 | 48,54 |



Rastfeststelleinheit zu TS 93

Nicht für Feuer- und Rauchschutztüren, silberfarbig.

dormakaba

| Kennzeichen | EAN (GTIN) | Preis netto € |
|-------------|---------------|---------------|
| 03.1.022 | 4021226229484 | 39,65 |



TS 90 Impulse

- Gleitschienen-Türschließer nach DIN EN 1154 mit stark abfallendem Öffnungsmoment
- DIN links und DIN rechts verwendbar
- Schließkraft über Montageposition einstellbar, einstellbare Schließgeschwindigkeit
- Für Brandschutz- und Rauchschutztüren geeignet
- Für Türbreiten bis 1100 mm
- Öffnungswinkel: 160 °
- Größe: EN 3-4
- Mit Gleitschiene

dormakaba

| Farbe | Kennzeichen | EAN (GTIN) | Preis netto € |
|--------|-------------|---------------|---------------|
| silber | 04.1.068 | 4021226301364 | 122,47 |
| weiß | 27.1.063 | 4021226301395 | 113,89 |



Öffnungsbegrenzung für Gleitschiene TS 90

- Einstellbar
- Zur nachträglichen Montage
- Zum Anschrauben
- Nach DIN EN 1154
- Geeignet für DIN links und DIN rechts

dormakaba

| Kennzeichen | EAN (GTIN) | Preis netto € |
|-------------|---------------|---------------|
| 08.1.013 | 4021226291245 | 23,55 |



Rastfeststelleinheit zu TS 90

- Ausführung: Für Gleitschiene
- Geeignet für DIN links und DIN rechts
- Zum Anschrauben
- Zur nachträglichen Montage
- Nicht ein- und ausschaltbar
- Öffnungswinkel: 145 °

dormakaba



| Kennzeichen | EAN (GTIN) | Preis netto € |
|-------------|---------------|------------------|
| 17.1.016 | 4021226290514 | 29,11 |

Montageplatte zu TS 90 Gleitschiene

- Ausführung: für Gleitschiene
- Geeignet für DIN links und DIN rechts
- Zum Anschrauben
- DIN EN 1154

dormakaba



| Kennzeichen | EAN (GTIN) | Preis netto € |
|-------------|---------------|------------------|
| 80.1.017 | 4021226264706 | 32,05 |

Federtürschließer Fridavo Nr. 15

- Türfeder Größe 1 für leichte Zimmertüren
- Türfeder Größe 2 für Korridortüren
- Türfeder Größe 3 für Haustüren
- Türfeder Größe 4 für schwere Haustüren
- Ls und Rs verwendbar
- Hebel abstellbar

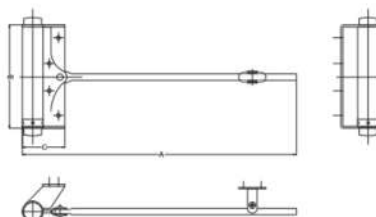

| Größe | Für Türge- wicht ca. | Maß A mm | Maß B mm | Maß C mm | Kenn- zeichen | EAN (GTIN) | Preis netto € |
|--------------|-------------------------|-------------|-------------|-------------|------------------|---------------|---------------------|
| 2 Edelstahl | 35 | 220 | 117 | 51 | 43.1.031 | 4015912022916 | 56,57 |
| 3 Edelstahl | 50 | 300 | 131 | 51 | 54.1.040 | 4015912032915 | 72,97 |
| 1 vernickelt | 25 | 200 | 85 | 43 | 87.1.012 | 4015912115236 | 23,17 |
| 2 vernickelt | 35 | 220 | 117 | 51 | 70.1.013 | 4015912215233 | 24,66 |
| 3 vernickelt | 50 | 300 | 131 | 51 | 42.1.017 | 4015912315230 | 31,36 |
| 4 vernickelt | 65 | 335 | 152 | 55 | 86.1.019 | 4015912415237 | 35,74 |
| 1 verzinkt | 25 | 200 | 85 | 43 | 69.1.012 | 4015912115267 | 22,85 |
| 2 verzinkt | 35 | 220 | 117 | 51 | 67.1.013 | 4015912215264 | 24,61 |
| 3 verzinkt | 50 | 300 | 131 | 51 | 34.1.017 | 4015912315261 | 31,20 |
| 4 verzinkt | 65 | 335 | 152 | 55 | 77.1.019 | 4015912415268 | 35,59 |



Lieferung nur eingeschränkt möglich.
Kein Express und Lieferung nach: DK, EE, FI,
GB, GR, HU, IE, LT, LV, NO, SE, SK, TR.

Alle Preise verstehen sich als
unverbindliche Preisempfehlungen
des E/D/E.



BM2/129

Konstruktionsfederband

- Für Feuerschutztüren
- Befestigungsart: zum Anschrauben, zum Anschweißen
- Breite Flügelteil: 50 mm
- Breite Rahmenteil: 29 mm
- Bandkonstruktion: 2-teilig
- Rollendurchmesser: 29 mm
- Kopfausbildung: Flachkopf
- Anwendung: Metallzarge

| Größe | Bandhöhe mm | Kenn- zeichen | EAN (GTIN) | Preis netto € |
|----------|----------------|------------------|---------------|---------------------|
| Nr. 22 A | 195 | 06.1.015 | 4015912221203 | 27,10 |
| Nr. 22 A | 195 | 06.1.015 | 4015912222200 | 27,10 |



Pendeltürband, blank

- Doppelseitig wirkend, mit Spiralfedern
- Ls und Rs verwendbar
- Alle Drehgelenke wartungsfrei
- Stahl blank

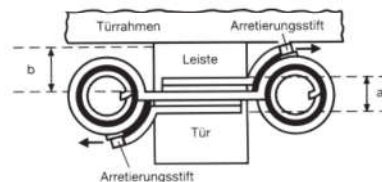

| Größe | für Türdicke mm | Gewerbehö- he mm | Türgewicht kg | max. Türbrei- te mm | Kenn- zeichen | EAN (GTIN) | Preis netto € |
|--------|--------------------|------------------------|------------------|---------------------------|------------------|---------------|---------------------|
| Nr. 29 | 18-25 | 75 | 15 | 600 | 21.1.025 | 4015912291206 | 57,25 |
| Nr. 30 | 25-30 | 100 | 22 | 700 | 60.1.026 | 4015912301202 | 47,87 |
| Nr. 33 | 30-35 | 125 | 27 | 700 | 46.1.029 | 4015912331209 | 53,03 |
| Nr. 36 | 34-40 | 150 | 40 | 750 | 69.1.036 | 4015912361206 | 66,04 |
| Nr. 39 | 40-45 | 175 | 55 | 850 | 48.1.049 | 4015912391203 | 89,06 |
| Nr. 42 | 45-50 | 200 | 70 | 1000 | 32.1.073 | 4015912421207 | 131,98 |

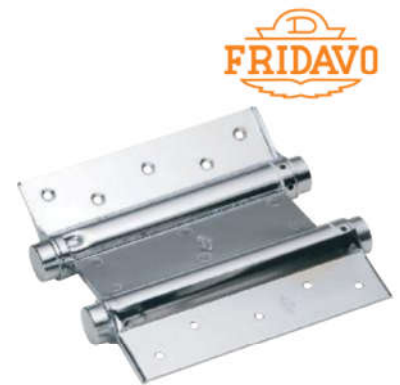

Pendeltürband, verzinkt

- Doppelseitig wirkend, mit Spiralfedern
- Ls und Rs verwendbar
- Alle Drehgelenke wartungsfrei
- Stahl verzinkt

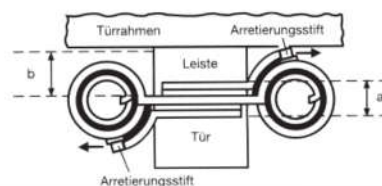

| Größe | für Türdicke mm | Gewerbehö- he mm | Türgewicht kg | max. Türbrei- te mm | Kenn- zeichen | EAN (GTIN) | Preis netto € |
|--------|--------------------|------------------------|------------------|---------------------------|------------------|---------------|---------------------|
| Nr. 29 | 18-25 | 75 | 15 | 600 | 23.1.035 | 4015912292623 | 63,41 |
| Nr. 30 | 25-30 | 100 | 22 | 700 | 69.1.036 | 4015912302629 | 66,04 |
| Nr. 33 | 30-35 | 125 | 27 | 700 | 80.1.044 | 4015912332626 | 80,65 |
| Nr. 36 | 34-40 | 150 | 40 | 750 | 32.1.052 | 4015912362623 | 94,18 |
| Nr. 39 | 40-45 | 175 | 55 | 860 | 91.1.065 | 4015912392620 | 118,64 |
| Nr. 42 | 45-50 | 200 | 70 | 985 | 22.1.103 | 4015912422624 | 185,79 |

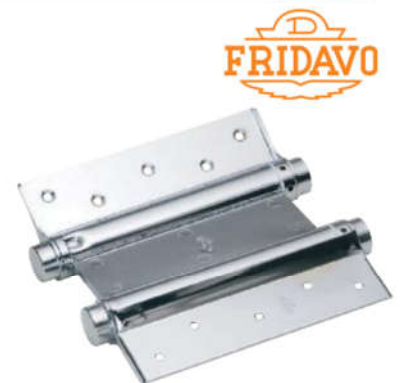

Pendeltürband, vernickelt

- Doppelseitig wirkend, mit Spiralfedern
- Ls und Rs verwendbar
- Alle Drehgelenke wartungsfrei
- **Stahl vernickelt**

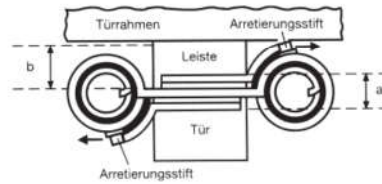

| Größe | für Türdicke mm | Gewerbehöhe mm | Türgewicht kg | max. Türbreite mm | Kennzeichen | EAN (GTIN) | Preis netto € |
|--------|--------------------|-------------------|------------------|----------------------|-------------|---------------|------------------|
| Nr. 29 | 18–25 | 75 | 15 | 610 | 91.1.049 | 4015912291237 | 89,83 |
| Nr. 30 | 25–30 | 100 | 22 | 735 | 85.1.045 | 4015912301233 | 82,54 |
| Nr. 33 | 30–35 | 125 | 27 | 735 | 70.1.050 | 4015912331230 | 91,27 |
| Nr. 36 | 35–40 | 150 | 40 | 735 | 32.1.066 | 4015912361237 | 119,37 |
| Nr. 39 | 40–45 | 175 | 55 | 860 | 21.1.116 | 4015912391234 | 209,19 |

Pendeltürband, nichtrostend

- Doppelseitig wirkend, mit Spiralfedern
- Ls und Rs verwendbar
- Alle Drehgelenke wartungsfrei
- **Stahl nichtrostend**

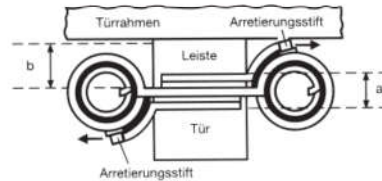

| Größe | für Türdicke mm | Gewerbehöhe mm | Türgewicht kg | max. Türbreite mm | Kennzeichen | EAN (GTIN) | Preis netto € |
|--------|--------------------|-------------------|------------------|----------------------|-------------|---------------|------------------|
| Nr. 29 | 18–25 | 75 | 15 | 600 | 73.1.086 | 4015912292913 | 156,11 |
| Nr. 30 | 25–30 | 100 | 22 | 700 | 08.1.094 | 4015912302919 | 169,34 |
| Nr. 33 | 30–35 | 125 | 27 | 700 | 54.1.109 | 4015912332916 | 197,16 |
| Nr. 36 | 34–40 | 150 | 40 | 750 | 39.1.137 | 4015912362913 | 247,31 |
| Nr. 39 | 40–45 | 175 | 55 | 850 | 45.1.170 | 4015912392910 | 306,80 |
| Nr. 42 | 45–50 | 200 | 70 | 1000 | 01.1.285 | 4015912422914 | 513,02 |

Türfeststeller Nr. 90

- Gehäuse aus Leichtmetall
- Tretbolzen aus verzinktem Stahl
- Hub 30 mm

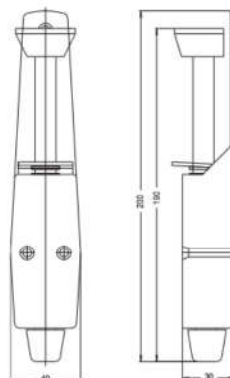

| Oberfläche | Kennzeichen | EAN (GTIN) | Preis netto € |
|------------|-------------|---------------|------------------|
| braun | 68.1.008 | 4015912309031 | 15,63 |



Lieferung nur eingeschränkt möglich.
Kein Express und Lieferung nach: DK, EE, FI,
GB, GR, HU, IE, LT, LV, NO, SE, SK, TR.

Alle Preise verstehen sich als unverbindliche Preisempfehlungen
des E/D/E.



BM2/131

Pendeltürband, blank

- Doppelseitig wirkend, mit Spiralfedern
- Links und Rechts verwendbar
- Alle Drehgelenke wartungsfrei
- Stahl blank

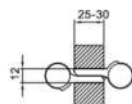
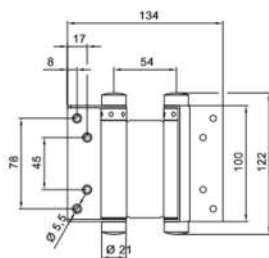

Nr. 30

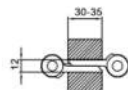
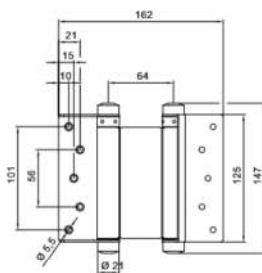

Nr. 33

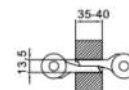
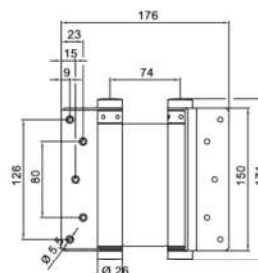

Nr. 36

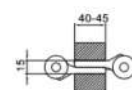
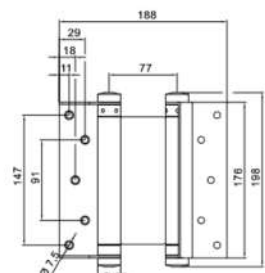

Nr. 39

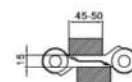
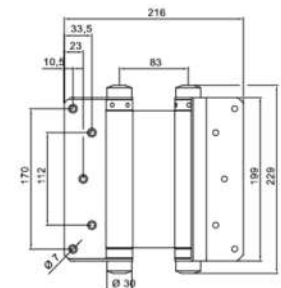

Nr. 42

| Größe | für Türdicke | Gewerbehöhe | Türgewicht | max. Türbreite | Kennzeichen | EAN (GTIN) | Preis netto |
|--------|--------------|-------------|------------|----------------|-------------|---------------|-------------|
| | mm | mm | kg | mm | | | € |
| Nr. 30 | 25-30 | 100 | 22 | 735 | 39.1.022 | 4016753125057 | 40,30 |
| Nr. 33 | 30-35 | 125 | 27 | 735 | 80.1.024 | 4016753125064 | 44,65 |
| Nr. 36 | 35-40 | 150 | 40 | 735 | 89.1.030 | 4016753125071 | 55,60 |
| Nr. 39 | 40-45 | 175 | 55 | 860 | 11.1.044 | 4016753125088 | 79,39 |
| Nr. 42 | 45-50 | 200 | 70 | 985 | 73.1.061 | 4016753125095 | 111,12 |



Pendeltürband, verzinkt

- Doppelseitig wirkend, mit Spiralfedern
- Links und Rechts verwendbar
- Alle Drehgelenke wartungsfrei
- Stahl verzinkt

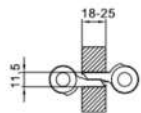
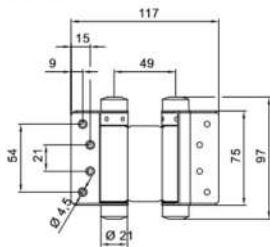

Nr. 29

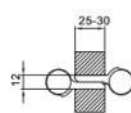
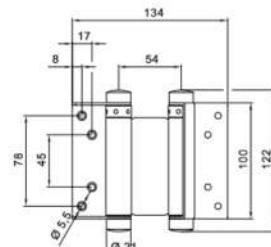

Nr. 30

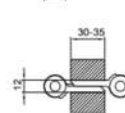
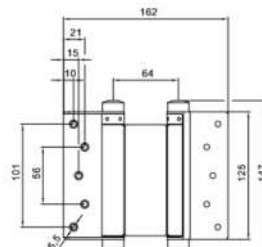

Nr. 33

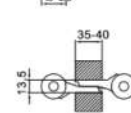
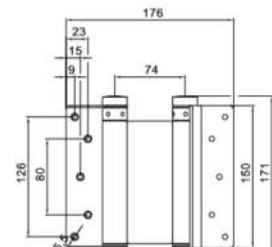

Nr. 36

| Größe | für Türdicke | Gewerbehöhe | Türgewicht | max. Türbreite | Kennzeichen | EAN (GTIN) | Preis netto |
|--------|--------------|-------------|------------|----------------|-------------|---------------|-------------|
| | mm | mm | kg | mm | | | € |
| Nr. 29 | 18–25 | 75 | 15 | 610 | 66.1.029 | 4016753140210 | 53,39 |
| Nr. 30 | 25–30 | 100 | 22 | 735 | 89.1.030 | 4016753140241 | 55,60 |
| Nr. 33 | 30–35 | 125 | 27 | 735 | 72.1.037 | 4016753140272 | 67,90 |
| Nr. 36 | 35–40 | 150 | 40 | 735 | 05.1.044 | 4016753140302 | 79,30 |



Lieferung nur eingeschränkt möglich.
Kein Express und Lieferung nach: DK, EE, FI,
GB, GR, HU, IE, LT, LV, NO, SE, SK, TR.

Alle Preise verstehen sich als
unverbindliche Preisempfehlungen
des E/D/E.



BM2/133

Pendeltürband, vernickelt

- Doppelseitig wirkend, mit Spiralfedern
- Links und Rechts verwendbar
- Alle Drehgelenke wartungsfrei
- Stahl vernickelt

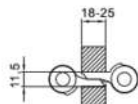
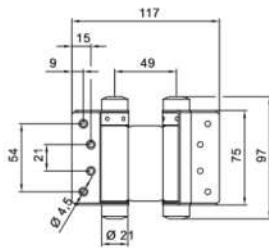

Nr. 29

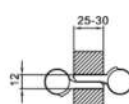
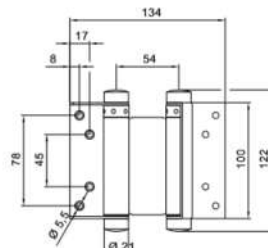

Nr. 30

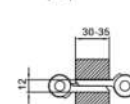
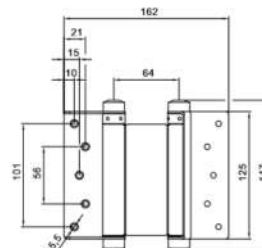

Nr. 33

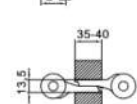
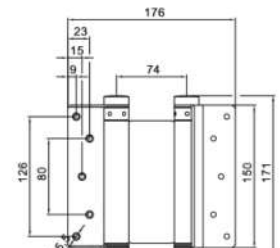

Nr. 36

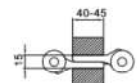
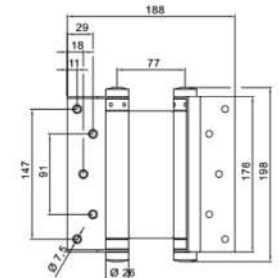

Nr. 39

| Größe | für Türdicke | Gewerbehöhe | Türgewicht | max. Türbreite | Kennzeichen | EAN (GTIN) | Preis netto |
|--------|--------------|-------------|------------|----------------|-------------|---------------|-------------|
| | mm | mm | kg | mm | | | € |
| Nr. 29 | 18-25 | 75 | 15 | 610 | 02.1.042 | 4016753140227 | 75,63 |
| Nr. 30 | 25-30 | 100 | 22 | 735 | 60.1.038 | 4016753140258 | 69,49 |
| Nr. 33 | 30-35 | 125 | 27 | 735 | 69.1.042 | 4016753140289 | 76,85 |
| Nr. 36 | 35-40 | 150 | 40 | 735 | 84.1.055 | 4016753140319 | 100,51 |
| Nr. 39 | 40-45 | 175 | 55 | 860 | 84.1.097 | 4016753140340 | 176,12 |



Pendeltürband, nichtrostend

- Doppelseitig wirkend, mit Spiralfedern
- Links und Rechts verwendbar
- Alle Drehgelenke wartungsfrei
- Stahl nichtrostend

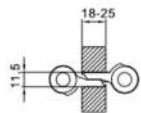
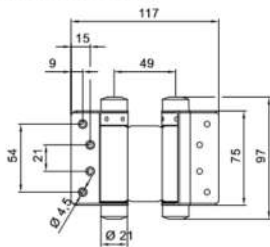

Nr. 29

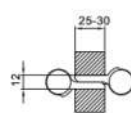
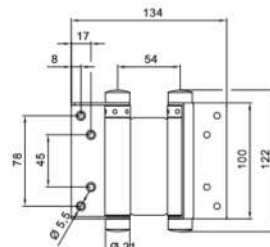

Nr. 30

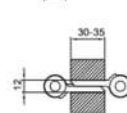
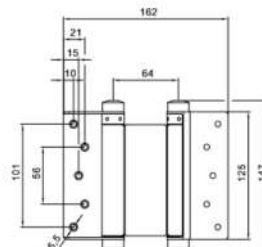

Nr. 33

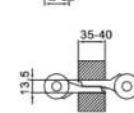
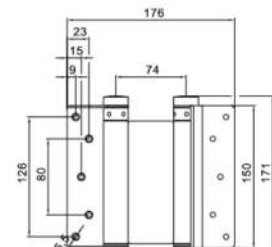

Nr. 36

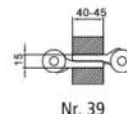
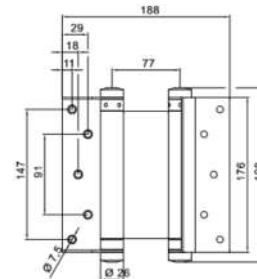

Nr. 39

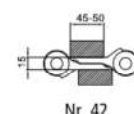
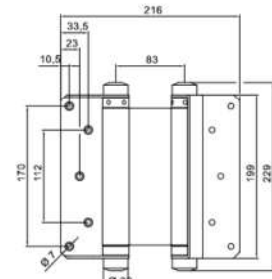

Nr. 42

| Größe | für Türdicke | Gewerbehöhe | Türgewicht | max. Türbreite | Kennzeichen | EAN (GTIN) | Preis netto |
|--------|--------------|-------------|------------|----------------|-------------|---------------|-------------|
| | mm | mm | kg | mm | | | € |
| Nr. 29 | 18–25 | 75 | 15 | 610 | 02.1.073 | 4016753140234 | 131,43 |
| Nr. 30 | 25–30 | 100 | 22 | 735 | 87.1.083 | 4016753140265 | 150,96 |
| Nr. 33 | 30–35 | 125 | 27 | 735 | 65.1.097 | 4016753140296 | 175,76 |
| Nr. 36 | 35–40 | 150 | 40 | 860 | 48.1.122 | 4016753140326 | 220,47 |
| Nr. 39 | 40–45 | 175 | 55 | 860 | 94.1.151 | 4016753140357 | 273,50 |
| Nr. 42 | 45–50 | 200 | 70 | 985 | 07.1.254 | 4016753121851 | 457,33 |



Lieferung nur eingeschränkt möglich.
Kein Express und Lieferung nach: DK, EE, FI,
GB, GR, HU, IE, LT, LV, NO, SE, SK, TR.

Alle Preise verstehen sich als
unverbindliche Preisempfehlungen
des E/D/E.



BM2/135

Türfeststeller Nr. 90

- Gehäuse aus Leichtmetall
- Tretbolzen aus verzinktem Stahl
- Hub 30 mm

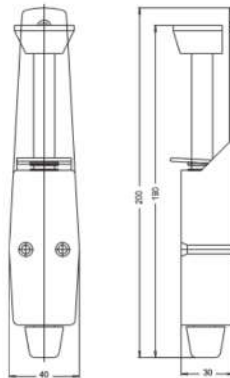

| Oberfläche | Kennzeichen | EAN (GTIN) | Preis netto € |
|------------|-------------|---------------|---------------|
| silber | 64.1.012 | 4015912309024 | 22,76 |
| braun | 68.1.008 | 4015912309031 | 15,63 |

Türfeststeller Nr. 3837

Mit Zinkdruckguss-Gehäuse, Trittstange und Sperrplatte: Stahl galvanisch verzinkt, Kunststoff-Tretknopf mit federndem Gummipuffer und Klemmplatte Nr. 3832, Hub bis 60 mm.

| Farbe | Kennzeichen | EAN (GTIN) | Preis netto € |
|------------------|-------------|---------------|---------------|
| silber lackiert | 56.1.023 | 4016753072009 | 42,40 |
| weiß beschichtet | 08.1.026 | 4016753072016 | 46,95 |

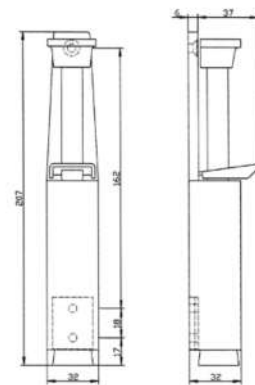

Türfeststeller Nr. 3836

Mit Zinkdruckguss-Gehäuse, Trittstange Stahl verzinkt, Kunststoff-Tretknopf, Trittstange und Trittstange verdrehsicher, mit federndem Gummipuffer aus Spezialgummi, Hub bis 90 mm.

| Farbe | Kennzeichen | EAN (GTIN) | Preis netto € |
|-----------------|-------------|---------------|---------------|
| silber lackiert | 67.1.048 | 4016753072054 | 87,61 |

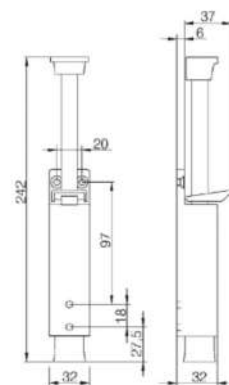

Türfeststeller Nr. 3833

Hub bis 40 mm, Tretnopf Edelstahl, Größe 165 x 35 mm.

| Farbe | Kennzeichen | EAN (GTIN) | Preis netto € |
|----------------|-------------|---------------|------------------|
| Edelstahl matt | 92.1.022 | 4016753120182 | 41,26 |

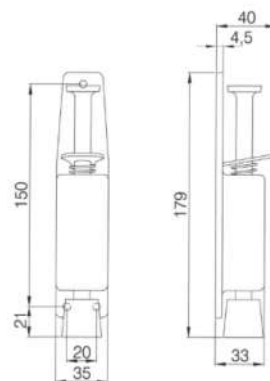

2 Schließtechnik

Türfeststeller Nr. 3871

Bodenmontage, mit Ausstellfunktion des Feststell-Hakens (Edelstahl-Schieber), Gehäuse Leichtmetall, federnder Gummipuffer, mit Schließwinkel. Für schwere Türen und Tore, max. Gewicht bis 120 kg.

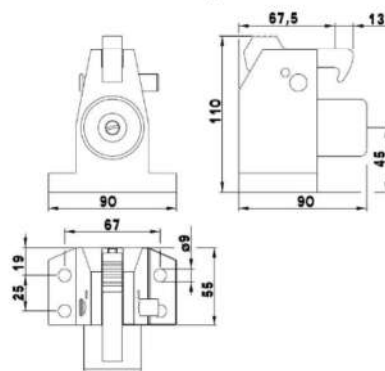

| Farbe | Kennzeichen | EAN (GTIN) | Preis netto € |
|-----------------|-------------|---------------|------------------|
| silber lackiert | 97.1.026 | 4016753136718 | 48,54 |



Lieferung nur eingeschränkt möglich.
Kein Express und Lieferung nach: DK, EE, FI,
GB, GR, HU, IE, LT, LV, NO, SE, SK, TR.

Alle Preise verstehen sich als
unverbindliche Preisempfehlungen
des E/D/E.



BM2/137

Türfeststeller Nr. 3860

Durch einfache und bequeme Druckbetätigung über die Tür wird der Haken wieder vom Feststeller gelöst. Mit Öffnungsautomatik, Bodenmontage durch verdeckte Verschraubung, mit Schließwinkel.

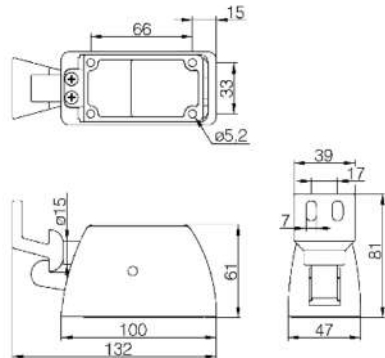

| Farbe | Kennzeichen | EAN (GTIN) | Preis netto € |
|----------------|-------------|---------------|---------------|
| Edelstahl matt | 34.1.061 | 4016753118189 | 110,41 |

Tor- und Türfeststeller Nr. 3804/Alu

Zur Wandbefestigung geeignet, komplett mit Schraubsatz und Schließwinkel Nr. 3820.

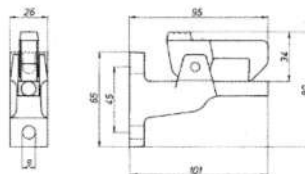

| Farbe | Kennzeichen | EAN (GTIN) | Preis netto € |
|--------------------------|-------------|---------------|---------------|
| E0 silberfarbig eloxiert | 84.1.018 | 4016753014009 | 33,92 |

Tor- und Türfeststeller Nr. 3805/Alu

Zur Bodenbefestigung geeignet, komplett mit Schraubsatz und Schließwinkel Nr. 3820.

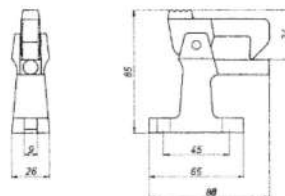

| Farbe | Kennzeichen | EAN (GTIN) | Preis netto € |
|--------------------------|-------------|---------------|---------------|
| E0 silberfarbig eloxiert | 47.1.018 | 4016753014061 | 33,25 |



Torfeststeller Nr. 3815

Zur Bodenbefestigung geeignet, komplett mit Schließwinkel Nr. 3820,
Material: Temperguss schwarz einbrennlackiert.

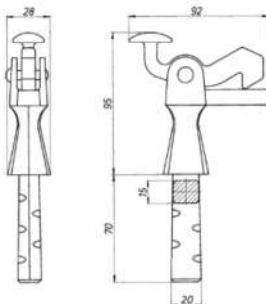

2 Schließtechnik

| Kennzeichen | EAN (GTIN) | Preis netto € |
|-------------|---------------|---------------|
| 97.1.016 | 4016753014320 | 30,55 |

Anschlagpuffer Nr. 3846

Mit Leichtmetallguss-Gehäuse, Sicherheitsbolzen: 8 mm Ø, Gummipuffer schwarz 65° Shore, mit Schrauben und Dübel.

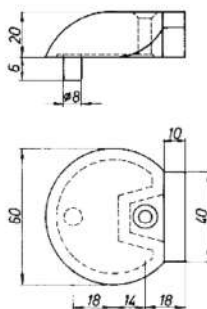

| Farbe | Kennzeichen | EAN (GTIN) | Preis netto € |
|-----------------------|-------------|---------------|---------------|
| silberfarbig eloxiert | 48.1.011 | 4016753015228 | 20,67 |

Unterlage Nr. 3848

Leichtmetallguss, mit Schraube, Höhe 10 mm, nur passend zum Anschlagpuffer Nr. 3846.

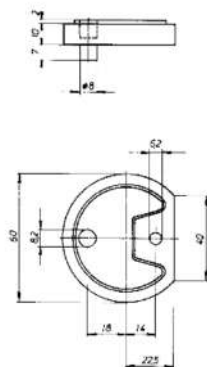

| Farbe | Kennzeichen | EAN (GTIN) | Preis netto € |
|-----------------------|-------------|---------------|---------------|
| silberfarbig eloxiert | 82.1.007 | 4016753015402 | 14,08 |



Lieferung nur eingeschränkt möglich.
Kein Express und Lieferung nach: DK, EE, FI,
GB, GR, HU, IE, LT, LV, NO, SE, SK, TR.

Alle Preise verstehen sich als
unverbindliche Preisempfehlungen
des E/D/E.

BM2/139

Anschlagpuffer Nr. 3847

Edelstahl rostfrei, matt gebürstet, mit Schrauben und Dübel, Höhe 25 mm, Durchmesser 65 mm.
Die Unterlage Nr. 3849 ist nicht im Lagerprogramm.

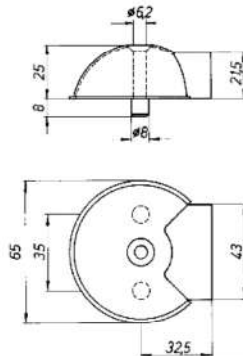

DENI
QUALITÄT & FUNKTION

| Kennzeichen | EAN (GTIN) | Preis netto € |
|-------------|---------------|---------------|
| 78.1.010 | 4016753015310 | 19,41 |

Wand-Türpuffer 3873

Durchmesser Türpuffer: 30 mm

| Oberfläche | Länge mm | Kennzeichen | EAN (GTIN) | Preis netto € |
|----------------|----------|-------------|---------------|---------------|
| Edelstahl matt | 27 | 57.1.004 | 4016753139436 | 8,22 |
| Edelstahl matt | 90 | 79.1.013 | 4016753139450 | 24,82 |



DENI
QUALITÄT & FUNKTION

Boden-Türstopper E484

Mit Edelstahl-Abdeckkappe, Gummi-Unterteil mit Verdrehsicherung (Spreizhülse).
Durchmesser: 55/57 mm.
Höhe: 18 mm.

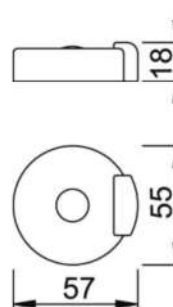

HOPPE
Der gute Griff.

| Lief.-Art.-Nr. | Kennzeichen | EAN (GTIN) | Preis netto € |
|----------------|-------------|---------------|---------------|
| 604531 | 07.1.007 | 4012789419849 | 12,01 |

Wand-Türstopper E487

Edelstahl.

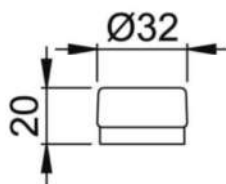
HOPPE 
Der gute Griff.

2 Schließtechnik

| Lief.-Art.-Nr. | Kennzeichen | EAN (GTIN) | Preis netto € |
|----------------|-------------|---------------|---------------|
| 606511 | 45.1.005 | 4012789437874 | 9,26 |

Boden-Türstopper E498 und M498

Edelstahl.

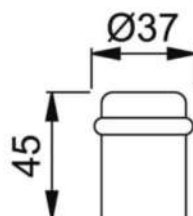
HOPPE 
Der gute Griff.

| Lief.-Art.-Nr. | Ausführung | Kennzeichen | EAN (GTIN) | Preis netto € |
|----------------|-------------------|-------------|---------------|---------------|
| 1890973 | Edelstahl | 57.1.008 | 4012789709346 | 14,57 |
| 1890965 | Messing verchromt | 56.1.010 | 4012789709421 | 17,95 |
| 1890949 | Messing poliert | 81.1.008 | 4012789709339 | 14,97 |

Boden-Türpuffer 38 3816

Durchmesser Türpuffer: 60 mm, max. Höhe 25 mm.

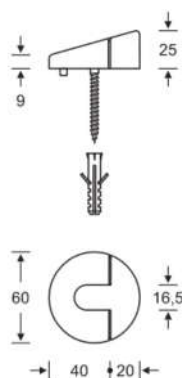

| Lief.-Art.-Nr. | Oberfläche | Kennzeichen | EAN (GTIN) | Preis netto € |
|----------------------|------------------------------|-------------|---------------|---------------|
| 0 38 3816 00000 0105 | Aluminium naturfarbig F1 | 36.1.012 | 4015354127330 | 21,01 |
| 0 38 3816 00000 6204 | Edelstahl matt gebürstet F69 | 36.1.012 | 4015354127361 | 21,01 |



Lieferung nur eingeschränkt möglich.
Kein Express und Lieferung nach: DK, EE, FI,
GB, GR, HU, IE, LT, LV, NO, SE, SK, TR.

Alle Preise verstehen sich als
unverbindliche Preisempfehlungen
des E/D/E.



BM2/141

Türstopper, TZ 5000

- Türstopper mit Schraube und Dübel Ø 60 mm
- Ausführung Edelstahl

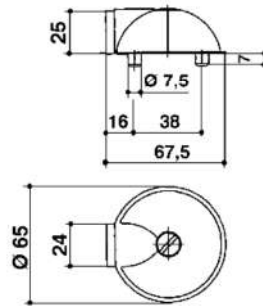

dormakaba



| Kennzeichen | EAN (GTIN) | Preis netto € |
|-------------|---------------|---------------|
| 32.1.010 | 4031588005657 | 18,57 |

Boden-Türpuffer 38 3817

Durchmesser Türpuffer: 47 mm, Höhe 40 mm.

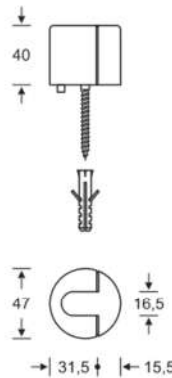

| Lief.-Art.-Nr. | Oberfläche | Kennzeichen | EAN (GTIN) | Preis netto € |
|----------------------|--------------------------|-------------|---------------|---------------|
| 0 38 3817 00000 0105 | Aluminium naturfarbig F1 | 06.1.017 | 4015354127347 | 29,00 |

Boden-Türpuffer 38 3878

Durchmesser Türpuffer: 48 mm, Höhe 24 mm.

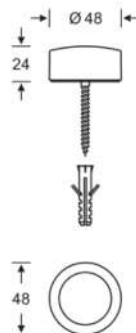

| Lief.-Art.-Nr. | Oberfläche | Kennzeichen | EAN (GTIN) | Preis netto € |
|----------------------|------------------------------|-------------|---------------|---------------|
| 0 38 3878 00000 0105 | Aluminium naturfarbig F1 | 08.1.016 | 4015354326115 | 27,33 |
| 0 38 3878 00000 6204 | Edelstahl matt gebürstet F69 | 08.1.016 | 4015354326122 | 27,33 |

Boden-Türpuffer 38 3880

Durchmesser Türpuffer: 40 mm, Höhe 32 mm.

| Lief.-Art.-Nr. | Oberfläche | Kennzeichen | EAN (GTIN) | Preis netto € |
|----------------------|------------|-------------|---------------|---------------|
| 0 38 3880 00001 0000 | schwarz | 96.1.006 | 4015354018591 | 11,83 |

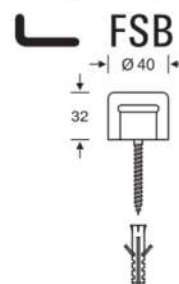
**Wand-Türpuffer 38 3880**

Durchmesser Türpuffer: 40 mm.

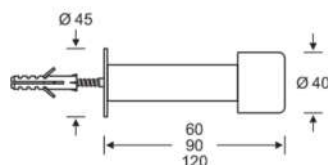

| Lief.-Art.-Nr. | Länge mm | Oberfläche | Kennzeichen | EAN (GTIN) | Preis netto € |
|----------------------|----------|------------------------------|-------------|---------------|---------------|
| 0 38 3880 00004 0105 | 60 | Aluminium naturfarbig F1 | 54.1.013 | 4015354091761 | 23,01 |
| 0 38 3880 00004 6204 | 60 | Edelstahl matt gebürstet F69 | 42.1.019 | 4015354054537 | 33,01 |
| 0 38 3880 00003 0105 | 90 | Aluminium naturfarbig F1 | 61.1.014 | 4015354091754 | 24,84 |
| 0 38 3880 00003 6204 | 90 | Edelstahl matt gebürstet F69 | 69.1.020 | 4015354054513 | 35,17 |
| 0 38 3880 00002 0105 | 120 | Aluminium naturfarbig F1 | 88.1.015 | 4015354091747 | 27,00 |
| 0 38 3880 00002 6204 | 120 | Edelstahl matt gebürstet F69 | 55.1.022 | 4015354054490 | 38,34 |

Boden-Türpuffer 38 3881

Durchmesser Türpuffer: 45 mm, Höhe 34 mm.

| Lief.-Art.-Nr. | Oberfläche | Kennzeichen | EAN (GTIN) | Preis netto € |
|----------------------|------------------------------|-------------|---------------|---------------|
| 0 38 3881 00000 0105 | Aluminium naturfarbig F1 | 71.1.009 | 4015354095332 | 16,51 |
| 0 38 3881 00000 6204 | Edelstahl matt gebürstet F69 | 59.1.015 | 4015354054551 | 26,51 |

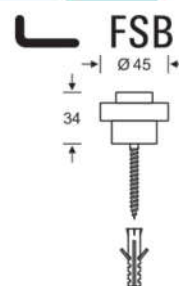

Lieferung nur eingeschränkt möglich.
Kein Express und Lieferung nach: DK, EE, FI,
GB, GR, HU, IE, LT, LV, NO, SE, SK, TR.

Alle Preise verstehen sich als
unverbindliche Preisempfehlungen
des E/D/E.



Türpuffer 38 3884

Durchmesser Türpuffer: 70 mm, Höhe 20 mm.

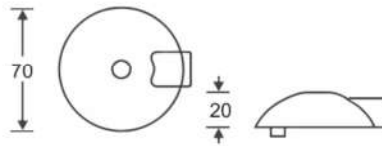

| Lief.-Art.-Nr. | Ausführung | Oberfläche | Kennzeichen | EAN (GTIN) | Preis netto € |
|----------------------|------------|---------------------|-------------|---------------|---------------|
| 0 38 3884 00000 0105 | Türpuffer | Aluminium natur F1 | 50.1.010 | 4015354095349 | 17,84 |
| 0 38 3884 00000 6204 | Türpuffer | Edelstahl fein matt | 50.1.010 | 4015354054582 | 17,84 |

Türpuffer Unterplatte

Durchmesser Unterlegplatte: 75 mm, Höhe 10 mm.

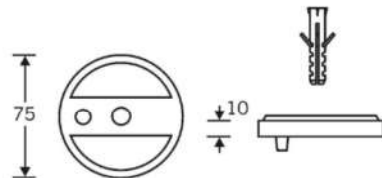

| Lief.-Art.-Nr. | Ausführung | Oberfläche | Kennzeichen | EAN (GTIN) | Preis netto € |
|----------------------|----------------|------------|-------------|---------------|---------------|
| 0 38 3884 00010 8120 | Unterlegplatte | schwarz | 96.1.006 | 4015354018966 | 11,84 |

Boden-Türpuffer 38 3888

Höhe: 49 mm, Tiefe 42 mm.

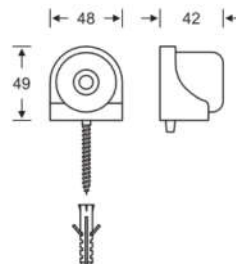

| Lief.-Art.-Nr. | Oberfläche | Kennzeichen | EAN (GTIN) | Preis netto € |
|----------------------|--------------------------|-------------|---------------|---------------|
| 0 38 3888 00000 0105 | Aluminium naturfarbig F1 | 54.1.013 | 4015354091792 | 23,01 |

Wand-Türpuffer 38 3896

Durchmesser Türpuffer: 46 mm.

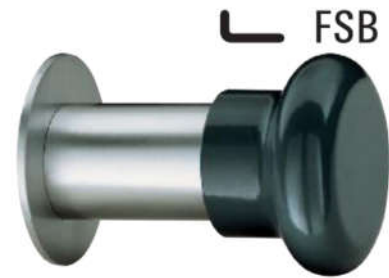
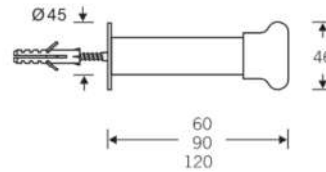

| Lief.-Art.-Nr. | Länge mm | Oberfläche | Kenn- zeichen | EAN (GTIN) | Preis netto € |
|----------------------|-------------|------------------------------|------------------|---------------|---------------------|
| 0 38 3896 00003 6204 | 90 | Edelstahl matt gebürstet F69 | 55.1.022 | 4015354364711 | 38,34 |
| 0 38 3896 00002 6204 | 120 | Edelstahl matt gebürstet F69 | 82.1.023 | 4015354364704 | 40,50 |

Türfeststeller 1010

- Türfeststeller für Bodenmontage mit Fanghaken
- Gehäuse und Fanghaken aus Aluminium
- Gefederter Gummipuffer, schwarz
- Max. Türgewicht ca. 100 kg
- Ohne Steindolle, zum Aufschrauben

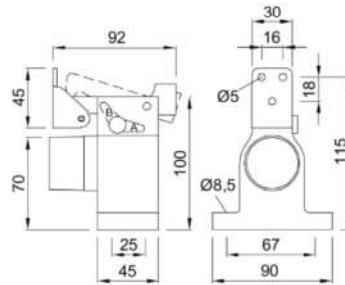

woelm.



| Lief.-Art.-Nr. | Oberfläche | Rollenkloben | Kenn- zeichen | EAN (GTIN) | Preis netto € |
|----------------|--------------------------------|---------------|------------------|---------------|---------------------|
| 1010.02 | silberfarbig einbrenn-lackiert | aus Stahl | 18.1.035 | 4041518130397 | 63,32 |
| 1010.31 | silberfarbig eloxiert | aus Edelstahl | 74.1.071 | 4041518130427 | 129,13 |

Türfeststeller 1011

- Türfeststeller für Wandmontage mit Fanghaken
- Gehäuse und Fanghaken aus Aluminium
- Rollenkloben aus Stahl
- Gefederter Gummipuffer, schwarz
- Max. Türgewicht ca. 60 kg
- Inklusive Befestigungsmaterial

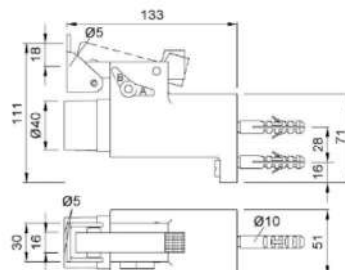

woelm.



| Lief.-Art.-Nr. | Oberfläche | Kenn- zeichen | EAN (GTIN) | Preis netto € |
|----------------|--------------------------------|------------------|---------------|---------------------|
| 1011.02 | silberfarbig einbrenn-lackiert | 32.1.041 | 4041518130588 | 74,38 |



Lieferung nur eingeschränkt möglich.
Kein Express und Lieferung nach: DK, EE, FI,
GB, GR, HU, IE, LT, LV, NO, SE, SK, TR.

Alle Preise verstehen sich als
unverbindliche Preisempfehlungen
des E/D/E.



BM2/145

Türfeststeller 1013

- Türfeststeller für Boden-/Türmontage mit Fallenfunktion
- Gehäuse und Bodenkloben aus Aluminium
- Falle aus Kunststoff
- Mit Gummipuffer, schwarz
- Max. Türgewicht ca. 50 kg
- Abzugskraft: 100 N
- Inklusive Befestigungsmaterial

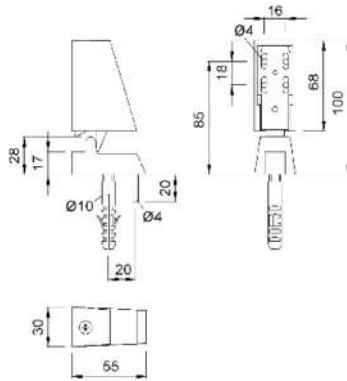

| Lief.-Art.-Nr. | Oberfläche | Kennzeichen | EAN (GTIN) | Preis netto € |
|----------------|-------------------------------|-------------|---------------|---------------|
| 1013.02 | silberfarbig einbrennlackiert | 48.1.016 | 4041518130731 | 29,67 |

Türfeststeller 1015

- Magnet-Türfeststeller für Bodenmontage
- Magnet federnd gelagert
- Gegenplatte aus Stahl zum Anschrauben oder Aufkleben
- Max. Türgewicht ca. 60 kg
- Abzugskraft: 70 N
- Inklusive Unterlage aus Aluminium, schwarz beschichtet, und Befestigungsmaterial

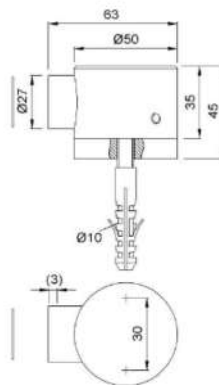

| Lief.-Art.-Nr. | Material | Oberfläche | Kennzeichen | EAN (GTIN) | Preis netto € |
|----------------|--------------------|-----------------------|-------------|---------------|---------------|
| 101531 | Aluminium | silberfarbig eloxiert | 33.1.054 | 4041518130946 | 97,79 |
| 101582 | Edelstahl rostfrei | matt gebürstet | 83.1.064 | 4041518131011 | 116,70 |

Türfeststeller 1024

- Türfeststeller mit Tretbolzen für Türmontage
- Gehäuse aus Stahl
- Tretbolzen Stahl, verzinkt
- Stopfen aus Gummi, grau
- Max. Türgewicht ca. 25 kg

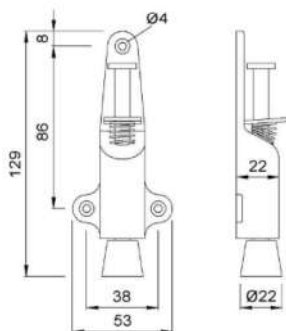

KWS

woelm.



2 Schließtechnik

| Lief.-Art.-Nr. | Hub mm | Oberfläche | Kenn- zeichen | EAN (GTIN) | Preis netto € |
|----------------|-----------|------------------------------------|------------------|---------------|---------------------|
| 1024.02 | 25 | silberfarbig einbrenn- lackiert | 92.1.007 | 4041518131301 | 14,26 |

Türfeststeller 1026/1028

- Türfeststeller mit Tretbolzen für Türmontage
- Gehäuse aus Stahl
- Tretbolzen aus Stahl, verzinkt
- Stopfen aus Gummi, grau
- Max. Türgewicht ca. 40 kg

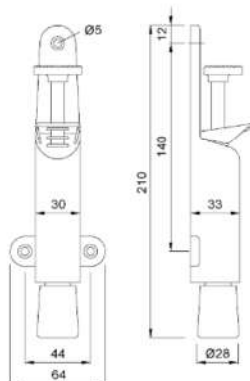

KWS

woelm.



| Lief.-Art.-Nr. | Hub mm | Oberfläche | Kenn- zeichen | EAN (GTIN) | Preis netto € |
|----------------|-----------|------------------------------------|------------------|---------------|---------------------|
| 1026.02 | 30 | silberfarbig einbrenn- lackiert | 88.1.009 | 4041518130021 | 17,79 |
| 1028.02 | 50 | silberfarbig einbrenn- lackiert | 44.1.013 | 4041518131608 | 24,20 |



Lieferung nur eingeschränkt möglich.
Kein Express und Lieferung nach: DK, EE, FI,
GB, GR, HU, IE, LT, LV, NO, SE, SK, TR.

Alle Preise verstehen sich als
unverbindliche Preisempfehlungen
des E/D/E.



BM2/147

Türfeststeller 1044/1045/1046

- Türfeststeller mit Treibbolzen für Türmontage
- Gehäuse aus Aluminium
- Treibbolzen aus rostfreiem Edelstahl
- Stopfen aus Gummi, grau
- Max. Türgewicht ca. 80 kg

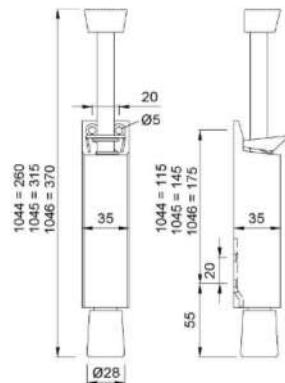

woelm.



| Lief.-Art.-Nr. | Hub mm | Oberfläche | Kenn- zeichen | EAN (GTIN) | Preis netto € |
|----------------|-----------|------------------------------------|------------------|---------------|---------------------|
| 1044.02 | 60 | silberfarbig einbrenn- lackiert | 42.1.036 | 4041518132636 | 65,56 |
| 1045.02 | 90 | silberfarbig einbrenn- lackiert | 55.1.040 | 4041518132728 | 73,00 |
| 1046.02 | 120 | silberfarbig einbrenn- lackiert | 61.1.044 | 4041518130151 | 80,30 |

Türfeststeller 1055

- Türfeststeller mit Kugelarrretierung für Wand-/Türmontage
- Aufnahme aus Aluminium
- Feststeller aus Stahl
- Kugeldruck durch Stellschrauben regulierbar
- Abzugskraft: 80–220 N
- Max. Türgewicht ca. 80 kg

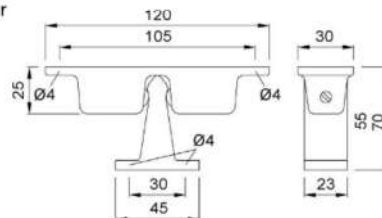

woelm.



| Lief.-Art.-Nr. | für Abstand mm | Oberfläche | Kenn- zeichen | EAN (GTIN) | Preis netto € |
|----------------|-------------------|------------------------------------|------------------|---------------|---------------------|
| 1055.02 | 55 | silberfarbig einbrenn- lackiert | 37.1.013 | 4041518133442 | 24,06 |

Türfeststeller 1081/1082

- Türfeststeller mit Tretbolzen für Türmontage
- Gehäuse aus Aluminium
- Tretbolzen aus Stahl, verzinkt
- Stopfen aus Gummi, grau
- Max. Türgewicht ca. 40 kg

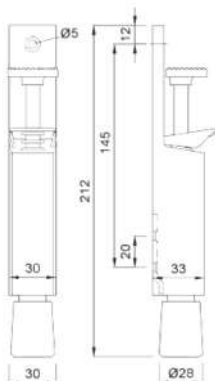

woelm.



2 Schließtechnik

| Lief.-Art.-Nr. | Hub mm | Oberfläche | Kenn- zeichen | EAN (GTIN) | Preis netto € |
|----------------|-----------|------------------------------------|------------------|---------------|---------------------|
| 1081.02 | 30 | silberfarbig einbrenn- lackiert | 17.1.017 | 4041518134227 | 30,90 |
| 1081.31 | 30 | silberfarbig eloxiert | 14.1.028 | 4041518134258 | 50,65 |
| 1082.02 | 50 | silberfarbig einbrenn- lackiert | 34.1.020 | 4041518134333 | 36,62 |

Türfeststeller 1222/1224/1226

- Türfeststeller mit Tretbolzen für Türmontage
- Gehäuse aus Aluminium
- Sämtliche weiteren Metallteile aus Stahl, verzinkt
- Stopfen aus Gummi, schwarz
- Max. Türgewicht ca. 40 kg



woelm.



| Lief.-Art.-Nr. | Hub mm | Oberfläche | Kenn- zeichen | EAN (GTIN) | Preis netto € |
|----------------|-----------|------------------------------------|------------------|---------------|---------------------|
| 1222.02 | 60 | silberfarbig einbrenn- lackiert | 34.1.020 | 4041518135231 | 36,62 |
| 1224.02 | 90 | silberfarbig einbrenn- lackiert | 91.1.028 | 4041518135439 | 52,03 |
| 1226.02 | 120 | silberfarbig einbrenn- lackiert | 45.1.037 | 4041518135620 | 67,41 |



Lieferung nur eingeschränkt möglich.
Kein Express und Lieferung nach: DK, EE, FI,
GB, GR, HU, IE, LT, LV, NO, SE, SK, TR.

Alle Preise verstehen sich als
unverbindliche Preisempfehlungen
des E/D/E.



BM2/149

Torfeststeller 1302/1304/1306

- Torfeststeller aus Temperguss mit Steindolle zum Einmauern in die Wand
- Haltewinkel aus Stahl

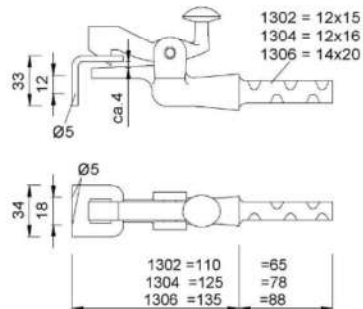

woelm.



| Lief.-Art.-Nr. | Ausladung mm | für Tore kg | Oberfläche | Kenn- zeichen | EAN (GTIN) | Preis netto € |
|----------------|-----------------|----------------|-------------------------------|------------------|---------------|---------------------|
| 1302.03 | 110 | bis 80 | schwarz ein- brennlackiert | 09.1.009 | 4041518135781 | 16,37 |
| 1304.03 | 125 | bis 100 | schwarz ein- brennlackiert | 40.1.010 | 4041518135804 | 18,72 |
| 1306.03 | 135 | bis 150 | schwarz ein- brennlackiert | 49.1.012 | 4041518135835 | 22,48 |

Torfeststeller 1303/1305

- Torfeststeller aus Temperguss mit Steindolle zum Einmauern in den Boden
- Haltewinkel aus Stahl

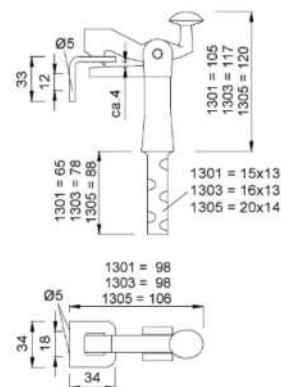

woelm.



| Lief.-Art.-Nr. | Höhe mm | für Tore kg | Oberfläche | Ergänzung | Kenn- zeichen | EAN (GTIN) | Preis netto € |
|----------------|------------|----------------|-------------------------------|--------------------------|------------------|---------------|---------------------|
| 1303.03 | 117 | 100 | schwarz ein- brennlackiert | Haltewinkel aus Stahl | 40.1.010 | 4041518135798 | 18,72 |
| 1305.03 | 120 | 150 | schwarz ein- brennlackiert | Haltewinkel aus Stahl | 49.1.012 | 4041518135811 | 22,48 |

Torfeststeller 1307

- Torfeststeller aus Temperguss für Bodenmontage
- Haltewinkel aus Stahl

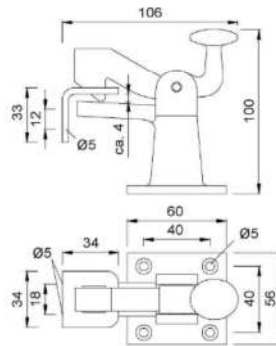

KWS

woelm.



| Lief.-Art.-Nr. | für Tore kg | Oberfläche | Ergänzung | Kenn- zeichen | EAN (GTIN) | Preis netto € |
|----------------|----------------|-------------------------------|--------------------------|------------------|---------------|---------------------|
| 1307.03 | 100 | schwarz ein- brennlackiert | Haltewinkel aus Stahl | 88.1.015 | 4041518135842 | 28,59 |

Unterlage 1557/1558/1559

- Höhenausgleich für KWS-Türpuffer 1058, 2001 und 2002
- Aus Aluminium, silberfarbig eloxiert

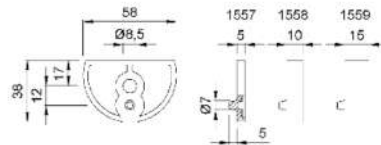

KWS

woelm.



| Lief.-Art.-Nr. | Höhe mm | Kenn- zeichen | EAN (GTIN) | Preis netto € |
|----------------|------------|------------------|---------------|---------------------|
| 1557.31 | 5 | 95.1.005 | 4041518136665 | 10,71 |
| 1558.31 | 10 | 95.1.005 | 4041518130168 | 10,71 |
| 1559.31 | 15 | 95.1.005 | 4041518130175 | 10,71 |

Türpuffer 2001

- Türpuffer für Bodenmontage
- Mit schwarzem Gummipuffer
- Inklusive Befestigungsmaterial

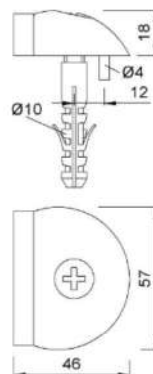

KWS

woelm.



| Lief.-Art.-Nr. | Material | Oberfläche | Kenn- zeichen | EAN (GTIN) | Preis netto € |
|----------------|--------------------|-----------------------|------------------|---------------|---------------------|
| 2001.31 | Aluminium | silberfarbig eloxiert | 19.1.010 | 4041518130120 | 18,35 |
| 2001.82 | Edelstahl rostfrei | matt gebürstet | 09.1.012 | 4041518137167 | 21,77 |



Lieferung nur eingeschränkt möglich.
Kein Express und Lieferung nach: DK, EE, FI,
GB, GR, HU, IE, LT, LV, NO, SE, SK, TR.

Alle Preise verstehen sich als
unverbindliche Preisempfehlungen
des E/D/E.



BM2/151

Türpuffer 2003

- Türpuffer für Bodenmontage
- Mit schwarzem Gummipuffer
- Inklusive Befestigungsmaterial

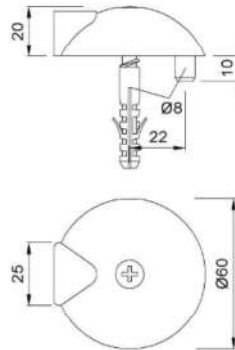

| Lief.-Art.-Nr. | Material | Oberfläche | Kennzeichen | EAN (GTIN) | Preis netto € |
|----------------|--------------------|-----------------------|-------------|---------------|---------------|
| 2003.31 | Aluminium | silberfarbig eloxiert | 72.1.006 | 4041518137235 | 12,09 |
| 2003.82 | Edelstahl rostfrei | matt gebürstet | 98.1.007 | 4041518137266 | 14,37 |

Türpuffer 2008

- Türpuffer für Wandmontage
- Mit schwarzem Gummipuffer
- Inklusive Befestigungsmaterial

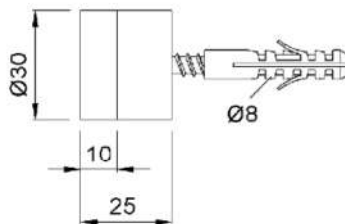

| Lief.-Art.-Nr. | Material | Oberfläche | Kennzeichen | EAN (GTIN) | Preis netto € |
|----------------|--------------------|-----------------------|-------------|---------------|---------------|
| 2008.31 | Aluminium | silberfarbig eloxiert | 55.1.008 | 4041518137426 | 15,40 |
| 2008.82 | Edelstahl rostfrei | matt gebürstet | 66.1.011 | 4041518137501 | 20,98 |

Türpuffer 2024

- Türpuffer für Bodenmontage
- Gehäuse aus Aluminium
- Gefederter Gummipuffer, schwarz
- Max. Türgewicht ca. 100 kg
- Ohne Steindolle, zum Aufschrauben

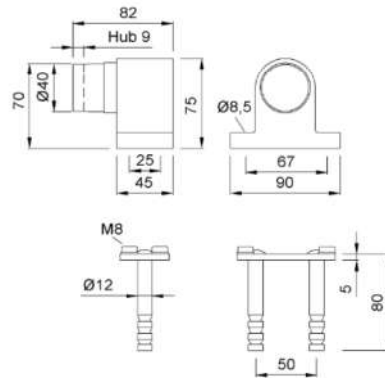

woelm.



2 Schließtechnik

| Lief.-Art.-Nr. | Puffer-Ø mm | Oberfläche | Kenn- zeichen | EAN (GTIN) | Preis netto € |
|----------------|----------------|------------------------------------|------------------|---------------|---------------------|
| 2024.02 | 40 | silberfarbig einbrenn- lackiert | 55.1.026 | 4041518138249 | 47,79 |
| 2024.31 | 40 | silberfarbig eloxiert | 31.1.053 | 4041518138270 | 95,96 |

Türpuffer 2053

- Türpuffer für Wand- oder Bodenmontage
- Mit schwarzem Gummipuffer und 2 schwarzen Gummiringen
- Max. Türgewicht ca. 50 kg
- Inklusive Befestigungsmaterial

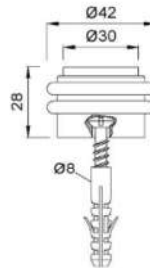

woelm.



| Lief.-Art.-Nr. | Material | Oberfläche | Ø mm | Kenn- zeichen | EAN (GTIN) | Preis netto € |
|----------------|-------------------------|----------------------------|---------|------------------|---------------|---------------------|
| 2053.31 | Aluminium | silberfarbig elo- xiert | 42 | 65.1.008 | 4041518170942 | 15,56 |
| 2053.82 | Edelstahl rost- frei | matt gebürstet | 42 | 83.1.012 | 4041518170966 | 23,09 |



Lieferung nur eingeschränkt möglich.
Kein Express und Lieferung nach: DK, EE, FI,
GB, GR, HU, IE, LT, LV, NO, SE, SK, TR.

Alle Preise verstehen sich als
unverbindliche Preisempfehlungen
des E/D/E.



BM2/153

Türpuffer 2070

- Türpuffer für Wandmontage
- Fest eingesetzter, schwarzer Gummipuffer
- Max. Türgewicht ca. 40 kg
- Inklusive Befestigungsmaterial

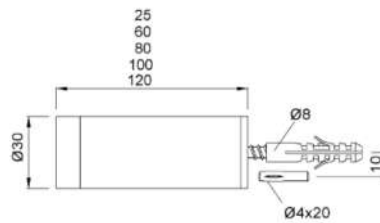

| Lief.-Art.-Nr. | Material | Oberfläche | Länge mm | Ø mm | Kenn- zeichen | EAN (GTIN) | Preis netto € |
|----------------|--------------------|-----------------------|-------------|---------|------------------|---------------|---------------------|
| 2070.31 | Aluminium | silberfarbig eloxiert | 60 | 30 | 55.1.012 | 4041518138980 | 22,59 |
| 2070.82 | Edelstahl rostfrei | matt gebürstet | 60 | 30 | 38.1.018 | 4041518139062 | 33,09 |

Türpuffer 2110

- Türpuffer für Bodenmontage
- Mit gefedertem Gummipuffer, schwarz
- Max. Türgewicht ca. 75 kg
- Inklusive Befestigungsmaterial

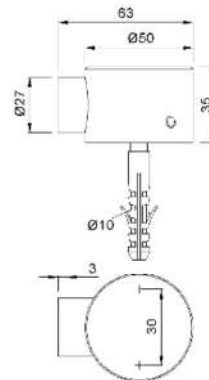

| Lief.-Art.-Nr. | Material | Oberfläche | Kenn- zeichen | EAN (GTIN) | Preis netto € |
|----------------|--------------------|-----------------------|------------------|---------------|---------------------|
| 2110.31 | Aluminium | silberfarbig eloxiert | 31.1.029 | 4041518140259 | 52,76 |
| 2110.82 | Edelstahl rostfrei | matt gebürstet | 75.1.038 | 4041518140297 | 69,75 |

Unterlage 2559

- Höhenausgleich für KWS-Türpuffer 2003
- Aus Aluminium, schwarz kunststoffbeschichtet

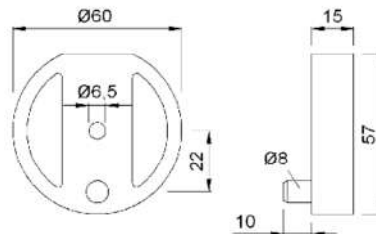

| Lief.-Art.-Nr. | Höhe mm | Kenn- zeichen | EAN (GTIN) | Preis netto € |
|----------------|------------|------------------|---------------|---------------------|
| 2559.73 | 15 | 13.1.004 | 4041518140761 | 7,44 |

Gummi-Türpuffer mit Metall-Öse

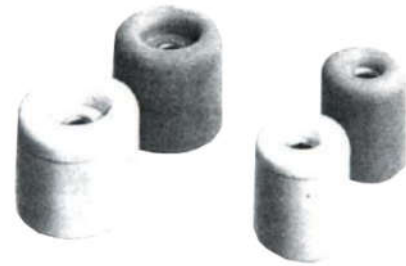
Prestien & Knüppel

| Nr. | Farbe | Ø mm | Höhe mm | PE | VE | Kenn- zeichen | EAN (GTIN) | Preis netto € |
|-----|---------|---------|------------|---------|----------|------------------|---------------|---------------------|
| 19 | rot | 40 | 50 | 1 Stück | 25 Stück | 66.1.001 | 4330816264904 | 2,98 |
| 19 | weiß | 40 | 50 | 1 Stück | 25 Stück | 05.1.002 | 4330816264911 | 3,69 |
| 19 | schwarz | 40 | 50 | 1 Stück | 25 Stück | 43.1.001 | 4332163676171 | 2,58 |
| 21 | rot | 40 | 35 | 1 Stück | 25 Stück | 07.1.001 | 4330816004166 | 1,93 |
| 21 | weiß | 40 | 35 | 1 Stück | 25 Stück | 31.1.001 | 4330816004173 | 2,35 |
| 21 | schwarz | 40 | 35 | 1 Stück | 25 Stück | 93.1.000 | 4332163676188 | 1,67 |
| 22 | schwarz | 40 | 25 | 1 Stück | 50 Stück | 71.1.000 | 4332163676195 | 1,28 |
| 23 | rot | 30 | 34 | 1 Stück | 50 Stück | 69.1.000 | 4330816004180 | 1,24 |
| 23 | weiß | 30 | 34 | 1 Stück | 50 Stück | 99.1.000 | 4330816004197 | 1,78 |
| 23 | schwarz | 30 | 34 | 1 Stück | 50 Stück | 61.1.000 | 4332163676201 | 1,09 |
| 24 | rot | 30 | 26 | 1 Stück | 50 Stück | 54.1.000 | 4330816004203 | 0,96 |
| 24 | weiß | 30 | 26 | 1 Stück | 50 Stück | 64.1.000 | 4330816004210 | 1,15 |
| 24 | schwarz | 30 | 26 | 1 Stück | 50 Stück | 48.1.000 | 4332163676218 | 0,87 |

Klosettsitzpuffer

Prestien & Knüppel

| Nr. | Farbe | Ø mm | Höhe mm | PE | VE | Kenn- zeichen | EAN (GTIN) | Preis netto € |
|-----|---------|---------|------------|-----------|-----------|------------------|---------------|---------------------|
| 68 | weiß | 21 | 10 | 100 Stück | 100 Stück | 24.1.012 | 4332163676225 | 22,03 |
| 68 | schwarz | 21 | 10 | 100 Stück | 100 Stück | 44.1.011 | 4332163676232 | 20,60 |



Lieferung nur eingeschränkt möglich.
Kein Express und Lieferung nach: DK, EE, FI,
GB, GR, HU, IE, LT, LV, NO, SE, SK, TR.

Alle Preise verstehen sich als
unverbindliche Preisempfehlungen
des E/D/E.



BM2/155

Türheber TH 68

- Hubhöhe verstellbar von 9–16 mm
- SB-verpackt mit Schrauben

| Farbe | Kennzeichen | EAN (GTIN) | Preis netto € |
|------------|-------------|---------------|---------------|
| vernickelt | 38.1.007 | 4003482054314 | 13,29 |

**BURG
WÄCHTER**

Türkeil

Aus Kunststoff.



| Abmessung (L x B x H) mm | Farbe | PE | VE | Kennzeichen | EAN (GTIN) | Preis netto € |
|-----------------------------|-------------|-----------|---------|-------------|---------------|---------------|
| 100 x 36 x 16 | weiß | 100 Stück | 1 Stück | 43.1.063 | 4019398506014 | 114,18 |
| 100 x 36 x 16 | beige | 100 Stück | 1 Stück | 43.1.063 | 4019398506021 | 114,17 |
| 100 x 36 x 16 | transparent | 100 Stück | 1 Stück | 43.1.063 | 4019398506151 | 114,17 |
| 155 x 36 x 20 | weiß | 100 Stück | 1 Stück | 22.1.084 | 4019398507011 | 151,60 |
| 155 x 36 x 20 | beige | 100 Stück | 1 Stück | 22.1.084 | 4019398507028 | 151,60 |
| 155 x 36 x 20 | transparent | 100 Stück | 1 Stück | 22.1.084 | 4019398507158 | 151,59 |

Fensterklammer

Groß (90 x 70 x 23 mm), geeignet für eine Rahmenstärke von 30–50 mm, transparent.

| PE | VE | Kennzeichen | EAN (GTIN) | Preis netto € |
|-----------|---------|-------------|---------------|---------------|
| 100 Stück | 1 Stück | 08.1.071 | 4019398511155 | 127,95 |



Vielzweckstoßpuffer

- Konisch
- Maße: Höhe 11 mm
- Durchmesser 20/15 mm
- Weiß



| PE | VE | Kennzeichen | EAN (GTIN) | Preis netto € |
|-----------|-----------|-------------|---------------|---------------|
| 100 Stück | 100 Stück | 37.1.016 | 4019398512015 | 29,47 |

Bumms, Bummsi, Bummsinchen, Eckenbumms

Kein Bohren, nur ankleben.



| Typ | Ø mm | Farbe | PE | VE | Kennzeichen | EAN (GTIN) | Preis netto € |
|-------------|------|-------------|-----------|----------|-------------|---------------|---------------|
| Bummsinchen | 40 | weiß | 100 Stück | 30 Stück | 52.1.050 | 4019398522014 | 90,94 |
| Bummsinchen | 40 | beige | 100 Stück | 30 Stück | 52.1.050 | 4019398522021 | 90,94 |
| Bummsinchen | 40 | schwarz | 100 Stück | 30 Stück | 52.1.050 | 4019398522106 | 90,94 |
| Bummsinchen | 40 | grau | 100 Stück | 30 Stück | 52.1.050 | 4019398522168 | 90,94 |
| Bummsi | 50 | weiß | 100 Stück | 30 Stück | 83.1.049 | 4019398526012 | 89,69 |
| Bummsi | 50 | braun | 100 Stück | 30 Stück | 83.1.049 | 4019398526036 | 89,69 |
| Bummsi | 50 | schwarz | 100 Stück | 30 Stück | 83.1.049 | 4019398526104 | 89,69 |
| Bummsi | 50 | grau | 100 Stück | 30 Stück | 83.1.049 | 4019398526166 | 89,69 |
| Bumms | 60 | weiß | 100 Stück | 30 Stück | 61.1.051 | 4019398521017 | 92,90 |
| Bumms | 60 | schwarz | 100 Stück | 30 Stück | 61.1.051 | 4019398521109 | 92,90 |
| Bumms | 60 | transparent | 100 Stück | 30 Stück | 61.1.051 | 4019398522151 | 92,90 |
| Bumms | 60 | grau | 100 Stück | 30 Stück | 61.1.051 | 4019398521161 | 92,89 |
| Eckenbumms | 35 | weiß | 100 Stück | 25 Stück | 70.1.064 | 4019398527019 | 116,46 |
| Eckenbumms | 25 | transparent | 100 Stück | 25 Stück | 70.1.064 | 4019398523158 | 116,46 |

Türpuffer Halbkugel

Aus Kunststoff.



| Abmessung (Ø x H) mm | Farbe | PE | VE | Kennzeichen | EAN (GTIN) | Preis netto € |
|----------------------|---------|-----------|----------|-------------|---------------|---------------|
| 32 x 13 | weiß | 100 Stück | 50 Stück | 04.1.036 | 4019398525015 | 64,87 |
| 32 x 13 | schwarz | 100 Stück | 50 Stück | 04.1.036 | 4019398525107 | 64,87 |



Lieferung nur eingeschränkt möglich.
Kein Express und Lieferung nach: DK, EE, FI,
GB, GR, HU, IE, LT, LV, NO, SE, SK, TR.

Alle Preise verstehen sich als
unverbindliche Preisempfehlungen
des E/D/E.



BM2/157

Baka-Band für Blendrahmentüren

Mit verdrehsicherem Rahmenteil.

| Größe | Ausführung | PE | VE | Kennzeichen | EAN (GTIN) | Preis netto € |
|-------|-------------|---------|----------|-------------|---------------|---------------|
| 15 | B1, topzink | 1 Stück | 20 Stück | 69.1.001 | 4015471067984 | 3,04 |

SIMONSWERK
BANDTECHNIK



Tür-/Fensterband K 3172 WF

- Rahmenteil zum Aufschrauben
- Für Kunststofffenster mit Drehflügel

SIMONSWERK
BANDTECHNIK



| Ausführung | Rollenlänge | Rollendurchmesser | Stiftdurchmesser | PE | VE | Kennzeichen | EAN (GTIN) | Preis netto € |
|-----------------------------------|-------------|-------------------|------------------|-----------|---------|-------------|---------------|---------------|
| | mm | mm | mm | | | | | |
| K 3172 WF, topzink | 57,0 | 15,0 | 10,0 | 1 Stück | 1 Stück | 44.1.001 | 4015471040901 | 2,59 |
| K 3172 WF, Rahmenteil, vernickelt | 57,0 | 15,0 | 10,0 | 100 Stück | 1 Stück | 88.1.226 | 4015471030421 | 408,38 |

Tür-/Fensterband K 3174 WF

- Rahmen- und Flügelteil zum Aufschrauben
- Für Kunststofffenster mit Drehflügel

SIMONSWERK
BANDTECHNIK

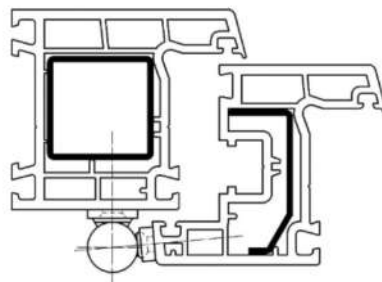

| Ausführung | Rollenlänge | Rollendurchmesser | Stiftdurchmesser | PE | VE | Kennzeichen | EAN (GTIN) | Preis netto € |
|-----------------------|-------------|-------------------|------------------|-----------|---------|-------------|---------------|---------------|
| | mm | mm | mm | | | | | |
| K 3174 WF, vernickelt | 57,0 | 15,0 | 10,0 | 100 Stück | 1 Stück | 84.1.304 | 4015471020378 | 548,71 |

Baka-Band für Holzfenster

3-teilig mit losem Stift.

| Größe | Ausführung | Kennzeichen | EAN (GTIN) | Preis netto € |
|-------|-------------|-------------|---------------|---------------|
| 13 | C1, topzink | 87.1.001 | 4015471039332 | 3,37 |

SIMONSWERK
BANDECHNIK



Baka-Band für Blendrahmentüren (Zimmertür)

3-teilig mit losem Stift.

| Größe | Ausführung | Kennzeichen | EAN (GTIN) | Preis netto € |
|-------|-------------|-------------|---------------|---------------|
| 15 WF | C1, topzink | 08.1.002 | 4015471039134 | 3,74 |

SIMONSWERK
BANDECHNIK



Baka-Band für Blendrahmentüren (Haustür)

3-teilig mit losem Stift.

| Größe | Ausführung | PE | VE | Kennzeichen | EAN (GTIN) | Preis netto € |
|-------|-------------|---------|----------|-------------|---------------|---------------|
| 20 WF | C1, topzink | 1 Stück | 10 Stück | 26.1.003 | 4015471039158 | 5,87 |

SIMONSWERK
BANDECHNIK



VARIANT Nachrüst-Kit

Eine Vielzahl von Bändern für die Korrektur der Türposition in Stahl- und Holzargen.

Set bestehend aus:

- V 8100 WF HV Stop, vernickelt 4 Stück
- V 4400 WF 4 NUV, vernickelt 4 Stück
- V 3400 WF HV Stop, vernickelt 4 Stück
- V 8000 WF 4 NOV/NUV, vernickelt 4 Stück
- V 0020/12,5, vernickelt 4 Stück
- V 4400 WF 4 NOV, vernickelt 4 Stück
- V 4400 WF FV, vernickelt 4 Stück links + 4 Stück rechts
- V 8100 WF GA, vernickelt 4 Stück links + 4 Stück rechts
- V 8000 WF GA, vernickelt 4 Stück
- V 0026 WF, vernickelt 4 Stück
- Bohrlehre V 0026 WF, 1 Stück
- WF Buchse V 3400 WF, 10 Stück
- V 8000 WF ASR, 4 Stück

SIMONSWERK
BANDECHNIK



| Ausführung | Kennzeichen | EAN (GTIN) | Preis netto € |
|----------------------|-------------|---------------|---------------|
| VARIANT Nachrüst-Kit | 75.1.233 | 4015471130404 | 420,75 |



Lieferung nur eingeschränkt möglich.
Kein Express und Lieferung nach: DK, EE, FI,
GB, GR, HU, IE, LT, LV, NO, SE, SK, TR.

Alle Preise verstehen sich als
unverbindliche Preisempfehlungen
des E/D/E.



BM2/159

Objektband VN 8939/100 M

- Für gefälzte Objektüren
- Für Stahlzargen
- Für Aufnahmeelemente VARIANT V
- Innenliegender, verdrehsicherer Schraubstift
- Verdeckt liegende, wartungsfreie Axial-Radial-Gleitlager
- Flügelausführung: Holz
- Falszausführung: gefälzt
- Rahmenausführung: Stahlzarge

Der Belastungswert bezieht sich auf zwei Bänder pro Flügel (1 x 2 m). Dabei sind auch die Belastungswerte des jeweils kombinierten Bandes zu berücksichtigen.

SIMONSWERK
BANDTECHNIK

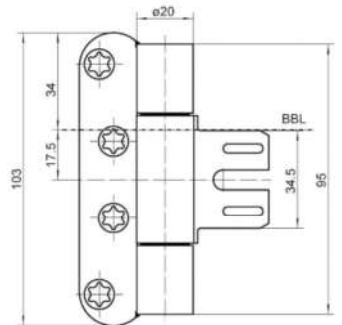
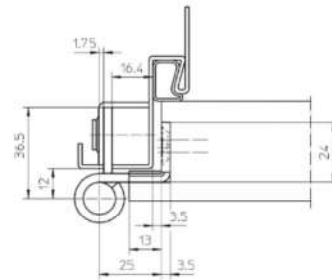

| Ausführung | Material | Rollenlänge | Rollendurchmesser | Stiftdurchmesser | Belastungswert | Kennzeichen | EAN (GTIN) | Preis netto |
|---------------|-----------|-------------|-------------------|------------------|----------------|-------------|---------------|-------------|
| | | mm | mm | mm | kg | | | € |
| VN 8939/100 M | Edelstahl | 95,0 | 20,0 | 10,0 | 100,0 | 24.1.012 | 4015471130473 | 22,03 |

Objektband VN 3738/160

- Für gefälzte Objektüren
- Für Futter- und Stahlzargen
- Für Aufnahmeelement VARIANT VS und Blindeinnietmutter M 10
- Innenliegender, verdrehsicherer Schraubstift
- Verdeckt liegende, wartungsfreie Axial-Radial-Gleitlager
- Flügelausführung: Holz
- Falszausführung: gefälzt
- Rahmenausführung: Futter-/Stahlzarge

Der Belastungswert bezieht sich auf zwei Bänder pro Flügel (1 x 2 m). Dabei sind auch die Belastungswerte des jeweils kombinierten Bandes zu berücksichtigen.

SIMONSWERK
BANDTECHNIK

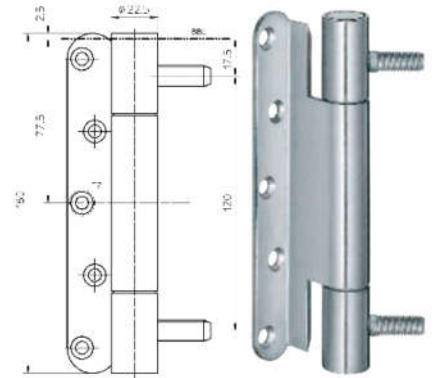

| Ausführung | Material | Rollenlänge | Rollendurchmesser | Stiftdurchmesser | Belastungswert | Kennzeichen | EAN (GTIN) | Preis netto |
|-------------|-----------|-------------|-------------------|------------------|----------------|-------------|---------------|-------------|
| | | mm | mm | mm | kg | | | € |
| VN 3738/160 | Edelstahl | 160,0 | 22,5 | 10,0 | 160,0 | 03.1.036 | 4015471007010 | 64,85 |



Objektband VN 3737/160 COMPACT

- Für gefälzte Objekttüren
- Für Futter- und Stahlzargen
- Mit Aufnahmeelement im Türflügel
- Komfortable 3D Verstellung (Seite +/- 3,0 mm, Höhe +/- 3,0 mm, Andruck +/- 1,0 mm)
- Für Aufnahmeelement VARIANT VS und Blindeinnietmutter M10
- Innenliegender, verdrehsicherer Schraubstift
- Verdeckt liegende, wartungsfreie Axial-Radial-Gleitlager
- Flügelausführung: Holz
- Falszausführung: gefälzt
- Rahmenausführung: Futter-/Stahlzarge

Der Belastungswert bezieht sich auf zwei Bänder pro Flügel (1 x 2 m). Dabei sind auch die Belastungswerte des jeweils kombinierten Bandes zu berücksichtigen.

SIMONSWERK
BANDTECHNIK



2 Schließtechnik

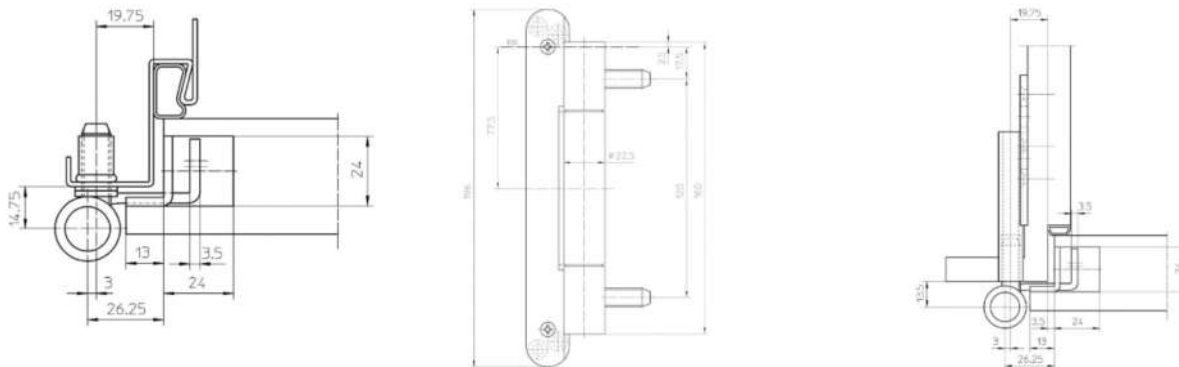

| Ausführung | Material | Rollenlänge | Rollendurchmesser | Stiftdurchmesser | Belastungswert | Kennzeichen | EAN (GTIN) | Preis netto € |
|-------------|-----------|-------------|-------------------|------------------|----------------|-------------|---------------|------------------|
| | | mm | mm | mm | kg | | | |
| VN 3737/160 | Edelstahl | 160,0 | 22,5 | 10,0 | 160,0 | 55.1.066 | 4015471103583 | 119,79 |

Objektband VX 7729/160

- Für ungefälzte Objekttüren
- Für Holz-, Stahl- und Aluminiumzargen
- Für 3D verstellbare Aufnahmeelemente VARIANT VX
- Innenliegender, verdrehsicherer Schraubstift
- Verdeckt liegende, wartungsfreie Axial-Radial-Gleitlager
- Flügelausführung: Holz
- Falszausführung: ungefälzt
- Rahmenausführung: Aluminiumzarge, Blendrahmen, Blockzarge, Futterzarge, Stahlzarge

SIMONSWERK
BANDTECHNIK

Der Belastungswert bezieht sich auf zwei Bänder pro Flügel (1 x 2 m). Dabei sind auch die Belastungswerte des jeweils kombinierten Bandes zu berücksichtigen.

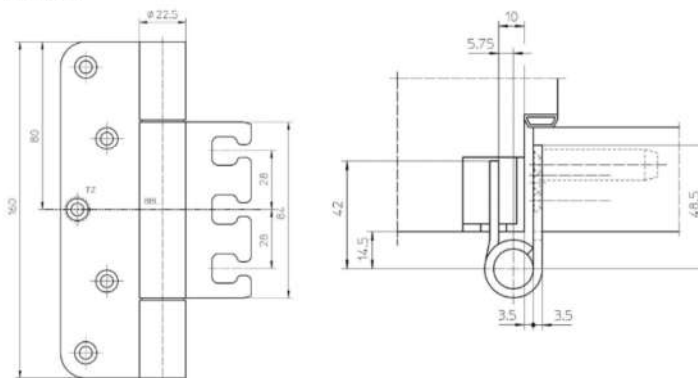

| Ausführung | Material | Rollenlänge | Rollendurchmesser | Stiftdurchmesser | Belastungswert | Kennzeichen | EAN (GTIN) | Preis netto € |
|-------------|-----------|-------------|-------------------|------------------|----------------|-------------|---------------|------------------|
| | | mm | mm | mm | kg | | | |
| VX 7729/160 | Edelstahl | 160,0 | 22,5 | 10,0 | 200,0 | 69.1.011 | 4015471022266 | 21,04 |



Lieferung nur eingeschränkt möglich.
Kein Express und Lieferung nach: DK, EE, FI,
GB, GR, HU, IE, LT, LV, NO, SE, SK, TR.

Alle Preise verstehen sich als
unverbindliche Preisempfehlungen
des E/D/E.



BM2/161

Objektband VX 7939/160

- Für gefälzte Objekttüren
- Für Holz-, Stahl- und Aluminiumzargen
- Für 3D verstellbare Aufnahmeelemente VARIANT VX
- Innenliegender, verdrehsicherer Schraubstift
- Verdeckt liegende, wartungsfreie Axial-Radial-Gleitlager
- Flügelausführung: Holz
- Falzausführung: gefälzt
- Rahmenausführung: Aluminiumzarge, Blendrahmen, Blockzarge, Futterzarge, Stahlzarge

SIMONSWERK
BANDTECHNIK



Der Belastungswert bezieht sich auf zwei Bänder pro Flügel (1 x 2 m). Dabei sind auch die Belastungswerte des jeweils kombinierten Bandes zu berücksichtigen.

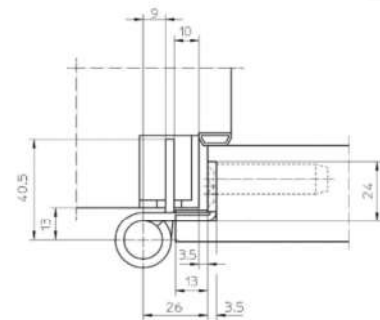
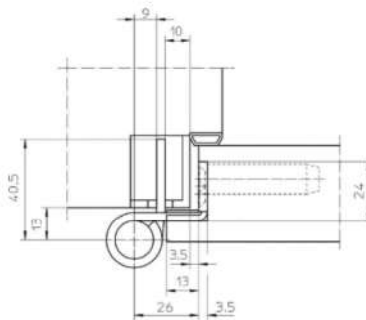
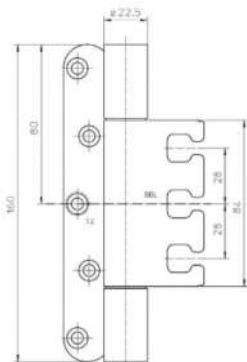

| Ausführung | Material | Rollenlänge mm | Rollendurchmesser mm | Stiftdurchmesser mm | Belastungswert kg | Kenn- zeichen | EAN (GTIN) | Preis netto € |
|-------------|-----------|-------------------|-------------------------|------------------------|----------------------|------------------|---------------|---------------------|
| VX 7939/160 | Edelstahl | 160,0 | 22,5 | 10,0 | 200,0 | 69.1.011 | 4015471009342 | 21,04 |

Aufnahmeelement VX 7501 3D

- Für gefälzte und ungefälzte Türen
- Für Blockzargen
- Für Objektbänder VARIANT VX und VARIANT VXG
- Stufenlose 3D Verstellung (Seite +/- 3,0 mm, Höhe +/- 3,0 mm, Andruck +/- 3,0 mm)
- Falzausführung: gefälzt, ungefälzt
- Rahmenausführung: Blockzarge

SIMONSWERK
BANDTECHNIK

Der Belastungswert bezieht sich auf zwei Bänder pro Flügel (1 x 2 m). Dabei sind auch die Belastungswerte des jeweils kombinierten Bandes zu berücksichtigen.

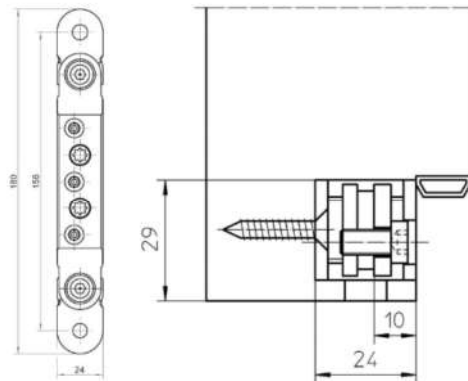

| Ausführung | Material | Belastungswert kg | Kenn- zeichen | EAN (GTIN) | Preis netto € |
|------------|----------------|----------------------|------------------|---------------|---------------------|
| VX 7501 | Stahl verzinkt | 200,0 | 93.1.012 | 4015471068493 | 23,27 |



Aufnahmeelement VX 7560 KK

- Für Aufnahmeelemente der Serie VARIANT VX 75.. 3D
- Winkelung und Endung kantig
- Falzausführung: gefälzt, gefälzt-flächenbündig, ungefälzt
- Rahmenausführung: Blendrahmen, Blockzarge, Futterzarge

SIMONSWERK
BANDTECHNIK

Abdeckwinkel / -platte bilden eine Einheit mit dem Aufnahmeelement. Diese sind separat zu bestellen.

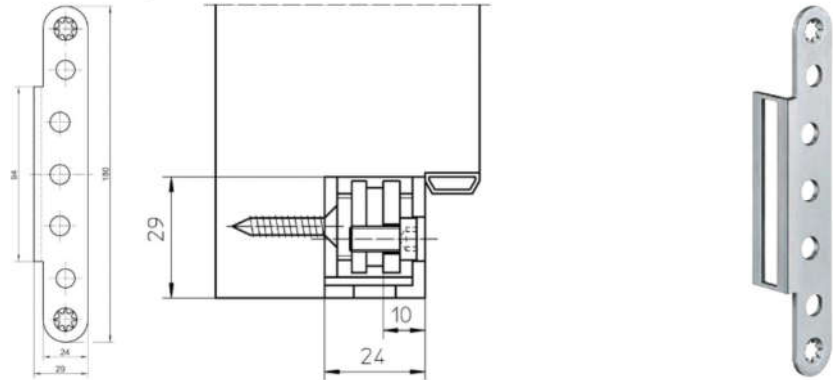

| Ausführung | Material | Kennzeichen | EAN (GTIN) | Preis netto € |
|------------|-----------|-------------|---------------|---------------|
| VX 7560 KK | Edelstahl | 08.1.009 | 4015471068615 | 16,34 |

Variant-Flügelteil für gefälzte Türen

V 0020, Zapfen mittig.

SIMONSWERK
BANDTECHNIK

| Ausführung | Kennzeichen | EAN (GTIN) | Preis netto € |
|------------|-------------|---------------|---------------|
| vernickelt | 30.1.000 | 4015471000073 | 0,54 |



Variant-Rahmenteil für Holzzargen

Mit wartungsfreiem Gleitlager, V 3400 WF.

SIMONSWERK
BANDTECHNIK

| Ausführung | Kennzeichen | EAN (GTIN) | Preis netto € |
|------------|-------------|---------------|---------------|
| vernickelt | 69.1.000 | 4015471001896 | 1,24 |



Variant-Band, steigend für gefälzte Türen

Zur Verwendung an Holzzargen.
V 5450, vernickelt, Rollendurchmesser 15.

SIMONSWERK
BANDTECHNIK

| Ausführung | Kennzeichen | EAN (GTIN) | Preis netto € |
|------------|-------------|---------------|---------------|
| rechts | 85.1.010 | 4015471040529 | 19,52 |
| links | 85.1.010 | 4015471040482 | 19,52 |



Lieferung nur eingeschränkt möglich.
Kein Express und Lieferung nach: DK, EE, FI,
GB, GR, HU, IE, LT, LV, NO, SE, SK, TR.

Alle Preise verstehen sich als
unverbindliche Preisempfehlungen
des E/D/E.

Variant-Rahmenteil für gefälzte und stumpfe Stahlzargen

V 8100 verzinkt.

| Ausführung | Kennzeichen | EAN (GTIN) | Preis netto € |
|------------|-------------|---------------|---------------|
| verzinkt | 46.1.000 | 4015471003012 | 0,83 |
| vernickelt | 51.1.000 | 4015471003029 | 0,93 |

SIMONSWERK
BANDTECHNIK



Variant-Rahmenteil für gefälzte und stumpfe Stahlzargen

Mit wartungsfreiem Gleitlager, V 8100 WF.

| Ausführung | Kennzeichen | EAN (GTIN) | Preis netto € |
|------------|-------------|---------------|---------------|
| vernickelt | 91.1.000 | 4015471003128 | 1,63 |

SIMONSWERK
BANDTECHNIK



Variant-Rahmenteil für 3-teilige Bänder

Mit wartungsfreiem Gleitlager, V 4400 WF.

| Ausführung | Kennzeichen | EAN (GTIN) | Preis netto € |
|------------|-------------|---------------|---------------|
| vernickelt | 59.1.001 | 4015471002510 | 2,87 |

SIMONSWERK
BANDTECHNIK



Variant-Rahmenteil für 3-teilige Bänder

Mit wartungsfreiem Gleitlager, V 8000 WF.

| Ausführung | Kennzeichen | EAN (GTIN) | Preis netto € |
|------------|-------------|---------------|---------------|
| vernickelt | 72.1.001 | 4015471002800 | 3,09 |

SIMONSWERK
BANDTECHNIK



Variant-Rahmenteil für 3-teilige Bänder

Mit wartungsfreiem Gleitlager, V 8000 WF ASR.

| Ausführung | Kennzeichen | EAN (GTIN) | Preis netto € |
|------------|-------------|---------------|---------------|
| vernickelt | 28.1.009 | 4015471065003 | 16,71 |

SIMONSWERK
BANDTECHNIK



Variant-Flügelteil für 3-teilige Bänder

Mit wartungsfreiem Gleitlager, V 0026 WF.

SIMONSWERK
BANDTECHNIK

| Ausführung | Kennzeichen | EAN (GTIN) | Preis netto € |
|------------|-------------|---------------|---------------|
| vernickelt | 65.1.002 | 4015471000400 | 4,78 |

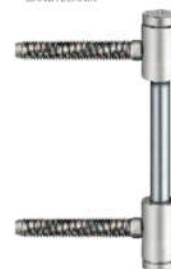

Fitschenring verzinkt

Stärke 2 mm, die angegebene Abmessung ist das Innenmaß.

| Innen-Ø mm | PE | VE | Kennzeichen | EAN (GTIN) | Preis netto € |
|---------------|-----------|-----------|-------------|---------------|---------------|
| 10 | 100 Stück | 100 Stück | 92.1.006 | 4046704000171 | 12,46 |
| 11 | 100 Stück | 100 Stück | 42.1.008 | 4046704000225 | 15,16 |
| 12 | 100 Stück | 100 Stück | 42.1.008 | 4046704000492 | 15,16 |
| 13 | 100 Stück | 100 Stück | 42.1.010 | 4046704000195 | 18,75 |



Fitschenring vermessingt

Stärke 2 mm, die angegebene Abmessung ist das Innenmaß.

| Innen-Ø mm | PE | VE | Kennzeichen | EAN (GTIN) | Preis netto € |
|---------------|-----------|-----------|-------------|---------------|---------------|
| 10 | 100 Stück | 100 Stück | 63.1.007 | 4046704000126 | 13,74 |
| 11 | 100 Stück | 100 Stück | 47.1.009 | 4046704000201 | 17,05 |
| 13 | 100 Stück | 100 Stück | 81.1.011 | 4046704000140 | 21,26 |



Fensterband C 2

Mit festem Stift, verzinkt.

SIMONSWERK
BANDTECHNIK



| Ausführung | Stift-Ø mm | Lappendicke mm | Länge der Rahmenlappen mm | Länge der Flügel-lappen mm | Loch-Ø mm | PE | VE | Kennzeichen | EAN (GTIN) | Preis netto € |
|----------------|---------------|-------------------|------------------------------|-------------------------------|--------------|---------|----------|-------------|---------------|---------------|
| 100 mm, rechts | 8,0 | 2,0 | 22,0 | 27,0 | 3,5 | 1 Stück | 10 Stück | 38.1.002 | 4015471015435 | 4,28 |
| 100 mm, links | 8,0 | 2,0 | 22,0 | 27,0 | 3,5 | 1 Stück | 10 Stück | 38.1.002 | 4015471015428 | 4,28 |



Lieferung nur eingeschränkt möglich.
Kein Express und Lieferung nach: DK, EE, FI,
GB, GR, HU, IE, LT, LV, NO, SE, SK, TR.

Alle Preise verstehen sich als
unverbindliche Preisempfehlungen
des E/D/E.



Fensterband Typ C 3

Mit losem Stift, links und rechts verwendbar, verzinkt.

SIMONSWERK
BANDTECHNIK



| Größe | Stift-Ø | Lappendicke | Länge der Rahmenlappen | Länge der Flügelgellappen | Loch-Ø | PE | VE | Kennzeichen | EAN (GTIN) | Preis netto € |
|-------|---------|-------------|------------------------|---------------------------|--------|---------|----------|-------------|---------------|---------------|
| 100 | 8,0 | 2,00 | 22,0 | 27,0 | 3,5 | 1 Stück | 10 Stück | 32.1.002 | 4015471015466 | 4,17 |

Türband G 1

Für Türen mit Futter und Bekleidung, versetzten Lappen und Nagellöchern zum Einstemmen; mit festem Stift, verzinkt.

SIMONSWERK
BANDTECHNIK



| Größe | Stift-Ø | Lappendicke | Länge der Rahmenlappen | Loch-Ø | PE | VE | Kennzeichen | EAN (GTIN) | Preis netto € |
|----------------|---------|-------------|------------------------|--------|---------|----------|-------------|---------------|---------------|
| 140 mm, rechts | 10,0 | 2,50 | 51,0 | 4,5 | 1 Stück | 10 Stück | 47.1.004 | 4015471015497 | 8,04 |
| 140 mm, links | 10,0 | 2,50 | 51,0 | 4,5 | 1 Stück | 10 Stück | 47.1.004 | 4015471015480 | 8,04 |
| 160 mm, rechts | 11,0 | 2,75 | 57,0 | 5,0 | 1 Stück | 10 Stück | 93.1.005 | 4015471015510 | 10,67 |
| 160 mm, links | 11,0 | 2,75 | 57,0 | 5,0 | 1 Stück | 10 Stück | 93.1.005 | 4015471015503 | 10,67 |

Türband Q 1

Für stumpf einliegende Türen mit Blendrahmen oder Futter und Bekleidung, Lappen auf Mitte, mit Senklöchern zum Aufschrauben, verzinkt.

SIMONSWERK
BANDTECHNIK



| Größe | Stift-Ø mm | Lappen- dicke mm | Lappen- länge mm | Schrauben-Ø mm | PE | VE | Kenn- zeichen | EAN (GTIN) | Preis netto € |
|-------------------|---------------|------------------------|------------------------|-------------------|---------|----------|------------------|---------------|---------------------|
| 80 mm, rechts | 7,0 | 2,50 | 28,0 | 4,0 | 1 Stück | 10 Stück | 88.1.002 | 4015471015701 | 5,19 |
| 80 mm, links | 7,0 | 2,50 | 28,0 | 4,0 | 1 Stück | 10 Stück | 88.1.002 | 4015471015695 | 5,19 |
| 100 mm, rechts | 8,0 | 2,75 | 33,0 | 5,0 | 1 Stück | 10 Stück | 77.1.003 | 4015471015725 | 6,78 |
| 100 mm, links | 8,0 | 2,75 | 33,0 | 5,0 | 1 Stück | 10 Stück | 77.1.003 | 4015471015718 | 6,78 |
| 120 mm, rechts | 9,0 | 2,75 | 37,0 | 5,0 | 1 Stück | 10 Stück | 89.1.004 | 4015471015749 | 8,80 |
| 120 mm, links | 9,0 | 2,75 | 37,0 | 5,0 | 1 Stück | 10 Stück | 89.1.004 | 4015471015732 | 8,80 |
| 140 mm, rechts | 10,0 | 2,50 | 32,0 | 5,0 | 1 Stück | 10 Stück | 27.1.005 | 4015471015794 | 9,48 |
| 140 mm, links | 10,0 | 2,50 | 32,0 | 5,0 | 1 Stück | 10 Stück | 27.1.005 | 4015471015756 | 9,48 |
| 160 mm, rechts | 11,0 | 2,75 | 35,0 | 5,0 | 1 Stück | 10 Stück | 61.1.007 | 4015471015848 | 13,71 |
| 160 mm, links | 11,0 | 2,75 | 35,0 | 5,0 | 1 Stück | 10 Stück | 61.1.007 | 4015471015831 | 13,71 |

Türband QF 1

Für gefälzte Türen, Lappen rechteckig gekröpft, mit Senklöchern zum Aufschrauben, verzinkt.

SIMONSWERK
BANDTECHNIK



| Größe | Stift-Ø mm | Lappen- dicke mm | Schrauben-Ø mm | PE | VE | Kenn- zeichen | EAN (GTIN) | Preis netto € |
|-------------------|---------------|------------------------|-------------------|---------|----------|------------------|---------------|---------------------|
| 140 mm, rechts | 10,0 | 2,5 | 5,0 | 1 Stück | 10 Stück | 76.1.006 | 4015471016036 | 12,17 |
| 140 mm, links | 10,0 | 2,5 | 5,0 | 1 Stück | 10 Stück | 76.1.006 | 4015471015992 | 12,17 |



Lieferung nur eingeschränkt möglich.
Kein Express und Lieferung nach: DK, EE, FI,
GB, GR, HU, IE, LT, LV, NO, SE, SK, TR.

Alle Preise verstehen sich als
unverbindliche Preisempfehlungen
des E/D/E.



BM2/167

Konstruktionsband für Türen und Tore KO 4, Stahl blank

Für Stahlzargen und Stahltore, zum Anschweißen, mit loseem, verzinktem Stift, Knopf gerillt und verzinkt, zum Einschlagen auf Presssitz.

SIMONSWERK
BANDTECHNIK



| Größe mm | Stift-Ø mm | Lappen- dicke mm | Lappen- länge mm | Lappenbreite mm | PE | VE | Kenn- zeichen | EAN (GTIN) | Preis netto € |
|-------------|---------------|------------------------|------------------------|--------------------|---------|----------|------------------|---------------|---------------------|
| 100 | 9 | 3 | 50 | 30 | 1 Stück | 10 Stück | 27.1.001 | 4015471016746 | 2,28 |
| 120 | 9 | 3 | 60 | 30 | 1 Stück | 10 Stück | 40.1.001 | 4015471016760 | 2,52 |
| 140 | 14 | 4 | 70 | 50 | 1 Stück | 10 Stück | 53.1.002 | 4015471016814 | 4,56 |
| 160 | 14 | 4 | 80 | 50 | 1 Stück | 10 Stück | 81.1.002 | 4015471016869 | 5,06 |
| 160 | 16 | 5 | 80 | 50 | 1 Stück | 6 Stück | 77.1.003 | 4015471016883 | 6,78 |
| 180 | 14 | 4 | 90 | 50 | 1 Stück | 10 Stück | 11.1.003 | 4015471016937 | 5,59 |
| 180 | 16 | 5 | 90 | 50 | 1 Stück | 6 Stück | 27.1.004 | 4015471016951 | 7,69 |
| 200 | 16 | 5 | 100 | 50 | 1 Stück | 6 Stück | 08.1.005 | 4015471016999 | 9,15 |

Konstruktionsband, zweiteilig, Typ 2350/KO4

- Zweiteilig
- Eisen roh
- Zum Anschweißen
- Mit loseem, verzinktem Stift
- Knopf gerillt und verzinkt

GAH ALBERTS
ALUMINIUM UND STAHL

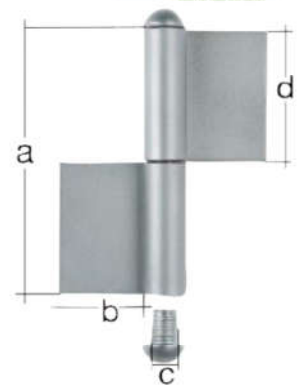

| Maß a mm | Maß b mm | Maß c mm | Maß d mm | Kenn- zeichen | EAN (GTIN) | Preis netto € |
|-------------|-------------|-------------|-------------|------------------|---------------|---------------------|
| 80 | 30 | 9 | 40 | 40.1.001 | 4004338414405 | 2,52 |
| 100 | 30 | 9 | 50 | 99.1.001 | 4004338414412 | 3,58 |
| 120 | 30 | 9 | 60 | 21.1.002 | 4004338414429 | 3,99 |
| 140 | 50 | 14 | 70 | 68.1.002 | 4004338414436 | 4,82 |
| 160 | 50 | 14 | 80 | 73.1.003 | 4004338414443 | 6,71 |
| 180 | 50 | 14 | 90 | 08.1.004 | 4004338414467 | 7,34 |

Konstruktionsband für Türen und Tore KO 8, Stahl blank

Für Stahlzargen und Stahltore, zum Anschweißen, mit lose, verzinktem Stift, Knopf gerillt und verzinkt, zum Einschlagen auf Presssitz.

SIMONSWERK
BANDTECHNIK



| Größe mm | Stift-Ø mm | Lappen- dicke mm | Lappen- länge mm | Lappenbreite mm | PE | VE | Kenn- zeichen | EAN (GTIN) | Preis netto € |
|-------------|---------------|------------------------|------------------------|--------------------|---------|---------|------------------|---------------|---------------------|
| 220 | 14 | 4 | 70/80 | 50 | 1 Stück | 6 Stück | 19.1.004 | 4015471017323 | 7,54 |
| 240 | 16 | 5 | 70/100 | 50 | 1 Stück | 6 Stück | 04.1.006 | 4015471017347 | 10,87 |
| 260 | 16 | 5 | 80/100 | 50 | 1 Stück | 6 Stück | 57.1.006 | 4015471017361 | 11,82 |

Konstruktionsband, dreiteilig KO8

- Dreiteilig
- Eisen roh
- Zum Anschweißen
- Mit lose, verzinktem Stift
- Knopf gerillt und verzinkt

GAH ALBERTS
ALUMINIUM-PROFIL-UND-BAUWERKZEUGE



| Maß a mm | Maß b mm | Maß c mm | Maß d mm | Maß e mm | Kenn- zeichen | EAN (GTIN) | Preis netto € |
|-------------|-------------|-------------|-------------|-------------|------------------|---------------|---------------------|
| 240 | 50 | 16 | 70 | 100 | 98.1.006 | 4004338414481 | 12,57 |



Lieferung nur eingeschränkt möglich.
Kein Express und Lieferung nach: DK, EE, FI,
GB, GR, HU, IE, LT, LV, NO, SE, SK, TR.

Alle Preise verstehen sich als
unverbindliche Preisempfehlungen
des E/D/E.



Profilrolle KO 40, Stahl blank

- Gezogenem Profilstahl
- Mit Nase zum Anschweißen
- Mit Messingring

SIMONSWERK
BANDTECHNIK



| Ausführung | Größe mm | Rollen-Ø mm | Stift-Ø mm | PE | VE | Kenn- zeichen | EAN (GTIN) | Preis netto € |
|------------------|-------------|----------------|---------------|---------|----------|------------------|---------------|---------------------|
| mit Stahlstift | 60 | 10 | 6 | 1 Stück | 25 Stück | 77.1.000 | 4015471017521 | 1,39 |
| mit Stahlstift | 80 | 13 | 8 | 1 Stück | 25 Stück | 18.1.001 | 4015471017538 | 2,13 |
| mit Stahlstift | 100 | 16 | 10 | 1 Stück | 25 Stück | 67.1.001 | 4015471017545 | 3,00 |
| mit Stahlstift | 120 | 16 | 11 | 1 Stück | 25 Stück | 93.1.001 | 4015471017552 | 3,48 |
| mit Stahlstift | 140 | 20 | 12 | 1 Stück | 25 Stück | 74.1.002 | 4015471017569 | 4,93 |
| mit Stahlstift | 160 | 20 | 12 | 1 Stück | 25 Stück | 35.1.003 | 4015471017576 | 6,04 |
| mit Stahlstift | 180 | 20 | 14 | 1 Stück | 25 Stück | 37.1.004 | 4015471017583 | 7,87 |
| mit Messingstift | 60 | 10 | 6 | 1 Stück | 1 Stück | 65.1.001 | 4015471017606 | 2,96 |
| mit Messingstift | 80 | 13 | 8 | 1 Stück | 1 Stück | 42.1.002 | 4015471017613 | 4,35 |
| mit Messingstift | 100 | 16 | 10 | 1 Stück | 1 Stück | 61.1.003 | 4015471017620 | 6,50 |
| mit Messingstift | 120 | 16 | 11 | 1 Stück | 1 Stück | 94.1.003 | 4015471017637 | 7,09 |
| mit Messingstift | 140 | 20 | 12 | 1 Stück | 1 Stück | 17.1.006 | 4015471017644 | 11,11 |

Profilrolle KO 50, Stahl blank

Mit Stahlstift, aus gezogenem Profilstahl, mit Nase zum Anschweißen, mit Messingring.

SIMONSWERK
BANDTECHNIK

| Größe mm | Rollen-Ø mm | Stift-Ø mm | PE | VE | Kenn- zeichen | EAN (GTIN) | Preis netto € |
|-------------|----------------|---------------|---------|----------|------------------|---------------|---------------------|
| 60 | 10 | 5,5 | 1 Stück | 25 Stück | 77.1.000 | 4015471017835 | 1,39 |
| 80 | 13 | 7 | 1 Stück | 25 Stück | 99.1.000 | 4015471017859 | 1,78 |
| 100 | 16 | 9 | 1 Stück | 25 Stück | 66.1.001 | 4015471017873 | 2,98 |
| 120 | 16 | 9 | 1 Stück | 25 Stück | 81.1.001 | 4015471017897 | 3,26 |
| 140 | 20 | 11 | 1 Stück | 25 Stück | 10.1.003 | 4015471017910 | 5,58 |
| 160 | 20 | 12 | 1 Stück | 25 Stück | 45.1.003 | 4015471017927 | 6,20 |
| 180 | 20 | 13 | 1 Stück | 25 Stück | 68.1.004 | 4015471017934 | 8,43 |



Profilrolle KO 50, Edelstahl

- 2-teilige Profilrolle
- Rundkopf
- Edelstahlstift

SIMONSWERK
BANDTECHNIK

| Größe mm | Rollen-Ø mm | Stift-Ø mm | Kenn- zeichen | EAN (GTIN) | Preis netto € |
|-------------|----------------|---------------|------------------|---------------|---------------------|
| 60 | 10 | 6,0 | 91.1.006 | 4015471017842 | 12,45 |
| 80 | 13 | 8,0 | 52.1.007 | 4015471017866 | 13,54 |
| 100 | 16 | 10 | 57.1.012 | 4015471017880 | 22,63 |
| 120 | 16 | 11 | 23.1.014 | 4015471017903 | 25,62 |
| 150 | 20 | 13 | 71.1.043 | 4015471034658 | 78,68 |



Ladenband – leichte Ausführung

- Rolle passend für 10 mm Dornstärke
- Ende spitz
- Entfernung Mitte Rolle - Mitte Vierkantloch = 65 mm
- Oberfläche: hell verzinkt

| Länge | Breite | Kennzeichen | EAN (GTIN) | Preis netto |
|-------|--------|-------------|---------------|-------------|
| mm | mm | | | € |
| 300 | 30 | 33.1.001 | 4011338090775 | 2,39 |
| 400 | 30 | 57.1.001 | 4011338186393 | 2,83 |
| 500 | 30 | 03.1.002 | 4011338191939 | 3,65 |

Pollmann

Ladenband – halbschwere Ausführung

- Rolle passend für 13 mm Dornstärke
- Ende spitz
- Entfernung Mitte Rolle - Mitte Vierkantloch = 75 mm
- Oberfläche: hell verzinkt

| Länge | Breite | Kennzeichen | EAN (GTIN) | Preis netto |
|-------|--------|-------------|---------------|-------------|
| mm | mm | | | € |
| 300 | 40 | 80.1.001 | 4011338007803 | 3,24 |
| 400 | 40 | 10.1.002 | 4011338007902 | 3,77 |
| 500 | 40 | 50.1.002 | 4011338008008 | 4,50 |
| 600 | 40 | 87.1.002 | 4011338008107 | 5,16 |
| 800 | 40 | 66.1.005 | 4011338008305 | 10,20 |

Pollmann

Ladenband – schwere Ausführung

- Rolle passend für 16 mm Dornstärke
- Ende spitz
- Entfernung Mitte Rolle - Mitte Vierkantloch = 105 mm
- Oberfläche: hell verzinkt

| Länge | Breite | Kennzeichen | EAN (GTIN) | Preis netto |
|-------|--------|-------------|---------------|-------------|
| mm | mm | | | € |
| 400 | 45 | 55.1.002 | 4011338009005 | 4,59 |
| 500 | 45 | 45.1.003 | 4011338009104 | 6,22 |
| 600 | 45 | 97.1.003 | 4011338009203 | 7,14 |
| 800 | 45 | 98.1.004 | 4011338009401 | 8,96 |
| 1000 | 45 | 98.1.006 | 4011338220196 | 12,56 |

Pollmann

Ladenband – extra schwere Ausführung

- Rolle passend für 20 mm Dornstärke
- Ende spitz
- Entfernung Mitte Rolle - Mitte Vierkantloch = 115 mm
- Oberfläche: hell verzinkt

| Länge | Breite | Kennzeichen | EAN (GTIN) | Preis netto |
|-------|--------|-------------|---------------|-------------|
| mm | mm | | | € |
| 800 | 60 | 52.1.013 | 4011338230270 | 24,33 |
| 1000 | 60 | 51.1.016 | 4011338230232 | 29,72 |
| 1200 | 60 | 29.1.019 | 4011338230249 | 34,71 |

Pollmann

Lieferung nur eingeschränkt möglich.
Kein Express und Lieferung nach: DK, EE, FI,
GB, GR, HU, IE, LT, LV, NO, SE, SK, TR.

Alle Preise verstehen sich als
unverbindliche Preisempfehlungen
des E/D/E.

BM2/171

Winkelband D13 – leichte Ausführung

- Für 13 mm Dornstärke
- Enden gerundet
- Material Band 30 x 3 mm
- Material Rolle 35 x 4 mm
- Material: Stahl roh
- Oberfläche: hell verzinkt

| Abmessung | Maß x | Maß Y | Kennzeichen | EAN (GTIN) | Preis netto |
|-----------|-------|-------|-------------|---------------|-------------|
| mm | mm | mm | | | € |
| 250 x 200 | 132 | 75 | 75.1.008 | 4011338185488 | 15,75 |
| 250 x 300 | 132 | 75 | 99.1.009 | 4011338190093 | 17,99 |

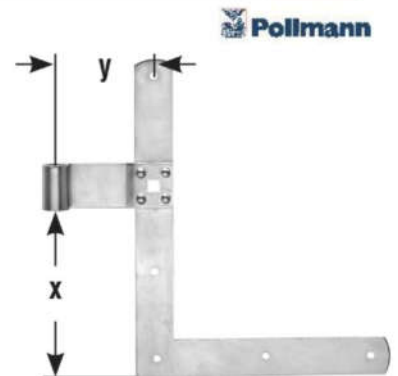

Winkelband D16 – leichte Ausführung

- Für 16 mm Dornstärke
- Enden gerade
- Material Band 40 x 5 mm
- Material Rolle 45 x 6 mm
- Material: Stahl roh
- Oberfläche: hell verzinkt

| Abmessung | Maß x | Maß Y | Abstand Unter- kante Rolle- unterkante Band | Kennzeichen | EAN (GTIN) | Preis netto |
|----------------|-------|-------|---|-------------|---------------|-------------|
| mm | mm | mm | mm | | | € |
| 350 x 400 x 40 | 188 | 105 | 188 | 54.1.028 | 4011338218582 | 51,37 |
| 400 x 600 x 40 | 218 | 105 | 218 | 23.1.032 | 4011338193100 | 58,01 |
| 400 x 800 x 40 | 218 | 105 | 218 | 81.1.036 | 4011338218599 | 66,26 |

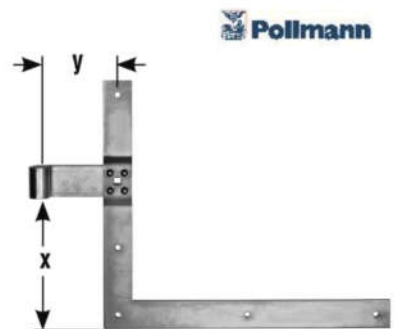

Winkelband D20 – extra schwere Ausführung

- Für 20 mm Dornstärke
- Enden gerade
- Material Band und Rolle 60 x 8 mm
- Material: Stahl roh
- Oberfläche: hell verzinkt

| Abmessung | Maß x | Maß Y | Abstand Mitte Band-Mitte Rolle | Kennzeichen | EAN (GTIN) | Preis netto |
|-----------------|-------|-------|-----------------------------------|-------------|---------------|-------------|
| mm | mm | mm | mm | | | € |
| 400 x 800 x 60 | 210 | 115 | 115 | 21.1.074 | 4011338218544 | 133,58 |
| 400 x 1000 x 60 | 210 | 115 | 115 | 67.1.081 | 4011338218551 | 147,01 |

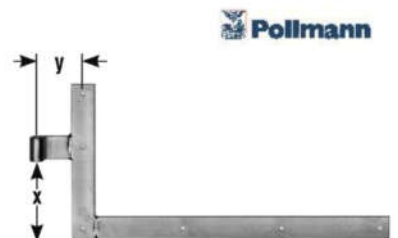

Fensterladen-Mittelband

- Enden gerundet
- Für Dornstärke 13 mm
- Material Band 30 x 3 mm
- Material Rolle 35 x 4 mm
- Oberfläche: hell verzinkt

| Abmessung | Maß Y | Kennzeichen | EAN (GTIN) | Preis netto |
|-----------|-------|-------------|---------------|-------------|
| mm | mm | | | € |
| 200 x 30 | 75 | 93.1.002 | 4011338219688 | 5,27 |

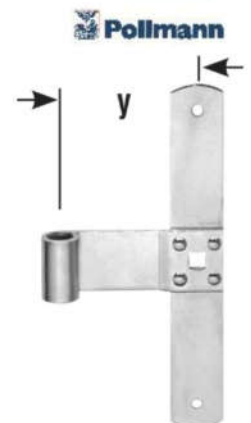

Haustür-Mittelband

- Mittelschwer
- Enden gerade
- Für Dornstärke 16 mm
- Material Rolle 45 x 6 mm
- Material Band 40 x 5 mm
- Oberfläche: hell verzinkt

| Abmessung | Maß Y | Abstand Mitte Band-Mitte Rolle | Kennzeichen | EAN (GTIN) | Preis netto € |
|-----------|-------|--------------------------------|-------------|---------------|---------------|
| mm | mm | mm | | | |
| 300 x 40 | 105 | 105 | 34.1.007 | 4011338218612 | 13,21 |



Kreuzband

- Rolle Ø 13 mm aufgenietet aus Material 35 x 4 mm
- Oberfläche: hell verzinkt

| Abmessung | Maß Y | Kennzeichen | EAN (GTIN) | Preis netto € |
|-----------|-------|-------------|---------------|---------------|
| mm | mm | | | |
| 160 | 75 | 37.1.002 | 4011338187451 | 4,27 |

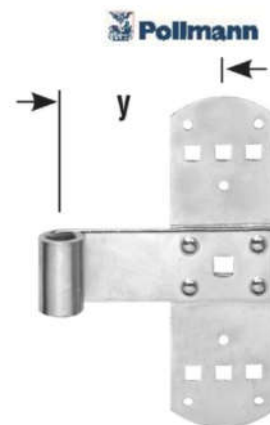

Aufschraub-Haken DI

- Zum Aufschrauben
- Enger Dornabstand
- Oberfläche: hell verzinkt

| Ausführung | Abstand Platte und Dorn | Kennzeichen | EAN (GTIN) | Preis netto € |
|------------|-------------------------|-------------|---------------|---------------|
| | mm | | | |
| 10 mm Dorn | 10 | 11.1.001 | 4011338183507 | 2,00 |
| 13 mm Dorn | 12 | 25.1.001 | 4011338000903 | 2,26 |
| 16 mm Dorn | 12 | 96.1.001 | 4011338001009 | 3,53 |
| 20 mm Dorn | 15 | 49.1.005 | 4011338229670 | 9,88 |



Aufschrub-Haken DII

- Zum Aufschrauben
- Weiter Dornabstand
- Oberfläche: hell verzinkt

| Ausführung | Abstand Platte und Dorn | Kennzeichen | EAN (GTIN) | Preis netto € |
|------------|-------------------------|-------------|---------------|---------------|
| | mm | | | |
| 10 mm Dorn | 20 | 24.1.001 | 4011338090768 | 2,24 |
| 13 mm Dorn | 25 | 37.1.001 | 4011338186591 | 2,46 |
| 16 mm Dorn | 25 | 11.1.002 | 4011338190581 | 3,79 |
| 20 mm Dorn | 30 | 99.1.005 | 4011338229687 | 10,79 |



Lieferung nur eingeschränkt möglich.
Kein Express und Lieferung nach: DK, EE, FI,
GB, GR, HU, IE, LT, LV, NO, SE, SK, TR.

Alle Preise verstehen sich als
unverbindliche Preisempfehlungen
des E/D/E.



Einmauer-Haken

- ½ Stein
- Oberfläche: hell verzinkt

| Maß A | Maß B | Ausführung | Kennzeichen | EAN (GTIN) | Preis netto € |
|-------|-------|------------|-------------|---------------|---------------|
| mm | mm | | | | |
| 135 | 27 | 13 mm Dorn | 48.1.001 | 4011338002204 | 2,66 |
| 145 | 33 | 16 mm Dorn | 24.1.002 | 4011338002303 | 4,03 |

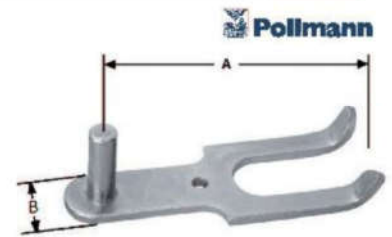

Eingips-Haken

- Zur Einbringung ins Mauerwerk
- Mit gewellter Eingipslasche
- Oberfläche: hell verzinkt

| Ausführung | Kennzeichen | EAN (GTIN) | Preis netto € |
|------------|-------------|---------------|---------------|
| 13 mm Dorn | 99.1.001 | 4011338002907 | 3,59 |
| 16 mm Dorn | 23.1.003 | 4011338003102 | 5,81 |
| 20 mm DORN | 70.1.006 | 4011338218537 | 12,06 |



Einschraub-Haken J

- ½ Stein
- Oberfläche: hell verzinkt

| Dornstärke | Maß A | Maß B | Kennzeichen | EAN (GTIN) | Preis netto € |
|------------|-------|-------|-------------|---------------|---------------|
| mm | mm | mm | | | |
| 10 | 100 | 55 | 84.1.002 | 4011338186386 | 5,11 |
| 13 | 100 | 60 | 85.1.002 | 4011338214102 | 5,13 |
| 13 | 140 | 60 | 44.1.003 | 4011338165947 | 6,20 |
| 13 | 160 | 60 | 86.1.004 | 4011338189967 | 8,75 |
| 16 | 160 | 60 | 76.1.004 | 4011338185884 | 8,57 |

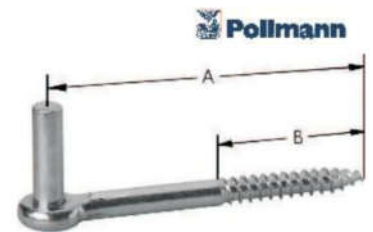

Haken N

- Ohne Stütze
- Mit Aufschraubplatte
- Mit Platte 64 x 85 mm
- Oberfläche: hell verzinkt

| Abmessung | Kennzeichen | EAN (GTIN) | Preis netto € |
|-----------|-------------|---------------|---------------|
| mm | | | |
| 16 | 89.1.009 | 4011338005007 | 17,80 |



Haustürwinkel

- Verstärkungswinkel für Rahmenkonstruktionen
- Gleichschenklig
- Enden gerade
- Oberfläche: hell verzinkt

| Abmessung | Breite | Kennzeichen | EAN (GTIN) | Preis netto € |
|-----------|--------|-------------|---------------|---------------|
| mm | mm | | | |
| 160 x 160 | 23 | 87.1.001 | 4011338218636 | 3,37 |
| 200 x 200 | 30 | 44.1.002 | 4011338218643 | 4,39 |
| 250 x 250 | 30 | 14.1.003 | 4011338218650 | 5,64 |
| 300 x 300 | 40 | 18.1.006 | 4011338218667 | 11,12 |



Kreuzgehänge – leichte Ausführung

- Mit vernietetem Stift Ø 6 mm
- Material 35 x 2,5 mm
- Oberfläche: hell verzinkt

| Länge L mm | Kenn- zeichen | EAN (GTIN) | Preis netto € |
|---------------|------------------|---------------|---------------------|
| 200 | 26.1.001 | 4011338018502 | 2,28 |
| 250 | 40.1.001 | 4011338018601 | 2,52 |
| 300 | 60.1.001 | 4011338018700 | 2,89 |
| 350 | 85.1.001 | 4011338018809 | 3,33 |
| 400 | 36.1.002 | 4011338018908 | 4,26 |

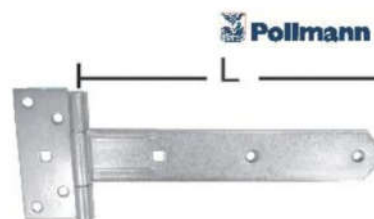

Kreuzgehänge – schwere Ausführung

- Mit vernietetem Stift Ø 8 mm
- Material 40 x 3,5 mm
- Oberfläche: hell verzinkt

| Länge L mm | Kenn- zeichen | EAN (GTIN) | Preis netto € |
|---------------|------------------|---------------|---------------------|
| 300 | 46.1.002 | 4011338019103 | 4,42 |
| 400 | 87.1.002 | 4011338019202 | 5,16 |
| 500 | 43.1.003 | 4011338019301 | 6,18 |
| 600 | 86.1.003 | 4011338019400 | 6,94 |



Werfgehänge – leichte Ausführung

- Mit vernietetem Stift Ø 6 mm
- Material: Stahl roh
- Oberfläche: hell verzinkt

| Länge L mm | Breite mm | Kenn- zeichen | EAN (GTIN) | Preis netto € |
|---------------|--------------|------------------|---------------|---------------------|
| 200 | 35 | 61.1.001 | 4011338218209 | 2,91 |
| 250 | 35 | 76.1.001 | 4011338218223 | 3,16 |
| 300 | 35 | 85.1.001 | 4011338218247 | 3,33 |
| 400 | 45 | 92.1.002 | 4011338227812 | 5,26 |



Werfgehänge – schwere Ausführung

- Mit vernietetem Stift Ø 8 mm
- Material: Stahl roh
- Oberfläche: hell verzinkt

| Länge L mm | Breite mm | Kenn- zeichen | EAN (GTIN) | Preis netto € |
|---------------|--------------|------------------|---------------|---------------------|
| 300 | 45 | 31.1.003 | 4011338227829 | 5,96 |
| 400 | 45 | 82.1.003 | 4011338227836 | 6,88 |
| 500 | 55 | 31.1.005 | 4011338227843 | 9,57 |
| 600 | 55 | 60.1.006 | 4011338227850 | 11,88 |



Gerolltes T-Band

Mit vernietetem Eisenstift, galvanisch blau verzinkt.

| Abmessung mm | PE | VE | Kenn- zeichen | EAN (GTIN) | Preis netto € |
|-----------------|---------|----------|------------------|---------------|---------------------|
| 97 x 60 x 1,5 | 1 Stück | 10 Stück | 19.1.001 | 4003984080262 | 2,15 |
| 146 x 68 x 1,5 | 1 Stück | 10 Stück | 86.1.001 | 4003984080286 | 3,36 |
| 195 x 88 x 2,0 | 1 Stück | 10 Stück | 52.1.002 | 4003984080293 | 4,54 |



Lieferung nur eingeschränkt möglich.
Kein Express und Lieferung nach: DK, EE, FI,
GB, GR, HU, IE, LT, LV, NO, SE, SK, TR.

Alle Preise verstehen sich als
unverbindliche Preisempfehlungen
des E/D/E.

Kistenband

- Material 35 x 2,5 mm
- Vernieteter Stift Ø 6 mm
- Enden gerade
- Oberfläche: hell verzinkt

| Länge L mm | Kenn- zeichen | EAN (GTIN) | Preis netto € |
|---------------|------------------|---------------|---------------------|
| 300 | 94.1.001 | 4011338229984 | 3,50 |
| 400 | 18.1.002 | 4011338229991 | 3,92 |
| 500 | 46.1.002 | 4011338230003 | 4,42 |

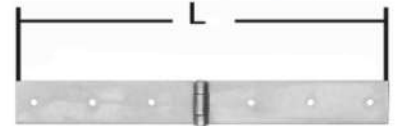
Französisches Kistenband

Mit einseitig versenkten Löchern, galvanisch blau verzinkt.

| Abmessung mm | PE | VE | Kenn- zeichen | EAN (GTIN) | Preis netto € |
|-----------------|---------|----------|------------------|---------------|---------------------|
| 120 x 30 x 2,00 | 1 Stück | 20 Stück | 50.1.000 | 4003984080125 | 0,91 |
| 140 x 35 x 2,00 | 1 Stück | 20 Stück | 62.1.000 | 4003984080132 | 1,11 |
| 160 x 35 x 2,00 | 1 Stück | 20 Stück | 63.1.000 | 4003984080156 | 1,13 |
| 180 x 35 x 2,00 | 1 Stück | 20 Stück | 71.1.000 | 4003984080163 | 1,28 |
| 200 x 35 x 2,00 | 1 Stück | 10 Stück | 72.1.000 | 4003984080187 | 1,30 |
| 250 x 38 x 2,50 | 1 Stück | 10 Stück | 02.1.001 | 4003984080194 | 1,84 |
| 300 x 38 x 2,50 | 1 Stück | 10 Stück | 18.1.001 | 4003984080217 | 2,13 |
| 400 x 40 x 3,00 | 1 Stück | 10 Stück | 80.1.001 | 4003984080231 | 3,24 |
| 500 x 40 x 3,00 | 1 Stück | 10 Stück | 15.1.002 | 4003984080248 | 3,87 |



Überfalle, spitze Ausführung

- Ende spitz
- Schlitz 30 x 7 mm
- Für Vorhangschloss geeignet
- Ohne Öse
- Oberfläche: hell verzinkt

| Länge mm | Kenn- zeichen | EAN (GTIN) | Preis netto € |
|-------------|------------------|---------------|---------------------|
| 200 | 28.1.002 | 4011338230072 | 4,11 |
| 250 | 37.1.002 | 4011338230089 | 4,27 |



Öse auf Platte

- Zum Anschrauben
- Versenkte Lochung
- Oberfläche: hell verzinkt

| Plattenmaß mm | Bügelmaß mm | Kenn- zeichen | EAN (GTIN) | Preis netto € |
|------------------|----------------|------------------|---------------|---------------------|
| 35 x 35 x 3 | 20 x 22 x 5 | 87.1.000 | 4011338017307 | 1,57 |
| 55 x 55 x 4 | 35 x 38 x 9 | 59.1.001 | 4011338017406 | 2,87 |



Ladenband – halbschwere Ausführung

Für 13 mm Dornstärke, Material 40 x 5 mm, feuerverzinkt.

| Abmessung mm | Kenn- zeichen | EAN (GTIN) | Preis netto € |
|-----------------|------------------|---------------|---------------------|
| 400 | 49.1.002 | 4011338007919 | 4,48 |
| 600 | 57.1.003 | 4011338008114 | 6,42 |
| 800 | 65.1.005 | 4011338008312 | 10,17 |



Ladenband – schwere Ausführung

Für 16 mm Dornstärke, Material 45 x 6 mm, feuerverzinkt.

| Abmessung mm | Kenn- zeichen | EAN (GTIN) | Preis netto € |
|-----------------|------------------|---------------|---------------------|
| 600 | 65.1.004 | 4011338009210 | 8,38 |
| 800 | 14.1.006 | 4011338009418 | 11,05 |
| 1000 | 72.1.008 | 4011338009517 | 15,70 |



Aufschraub-Haken DI

Enge Ausführung, Abstand zwischen Platte und Dorn = 12 mm, feuerverzinkt.

| Ausführung | Kenn- zeichen | EAN (GTIN) | Preis netto € |
|------------|------------------|---------------|---------------------|
| 13 mm Dorn | 60.1.001 | 4011338000910 | 2,88 |
| 16 mm Dorn | 43.1.002 | 4011338001016 | 4,37 |



Aufschraub-Haken DII

Weite Ausführung, Abstand zwischen Platte und Dorn = 25 mm, feuerverzinkt.

| Ausführung | Kenn- zeichen | EAN (GTIN) | Preis netto € |
|------------|------------------|---------------|---------------------|
| 13 mm Dorn | 80.1.001 | 4011338001313 | 3,24 |
| 16 mm Dorn | 64.1.002 | 4011338001412 | 4,74 |



Aufschraub-Haken DI / V2A

Enge Ausführung.

| Ausführung | Kenn- zeichen | EAN (GTIN) | Preis netto € |
|------------|------------------|---------------|---------------------|
| 13 mm Dorn | 71.1.007 | 4011338045409 | 13,88 |
| 16 mm Dorn | 56.1.008 | 4011338045508 | 15,41 |



Lieferung nur eingeschränkt möglich.
Kein Express und Lieferung nach: DK, EE, FI,
GB, GR, HU, IE, LT, LV, NO, SE, SK, TR.

Alle Preise verstehen sich als
unverbindliche Preisempfehlungen
des E/D/E.



Ladenband – schwere Ausführung V2A

Für 16 mm Dornstärke, Material 45 x 5 mm.

| Abmessung mm | Kenn- zeichen | EAN (GTIN) | Preis netto € |
|-----------------|------------------|---------------|---------------------|
| 600 | 17.1.014 | 4011338045317 | 25,50 |
| 800 | 46.1.019 | 4011338045362 | 35,03 |



Französisches Kistenband

Mit einseitig versenkten Löchern, Edelstahl.

| Abmessung mm | PE | VE | Kenn- zeichen | EAN (GTIN) | Preis netto € |
|-----------------|---------|----------|------------------|---------------|---------------------|
| 200 x 35 x 2 | 1 Stück | 10 Stück | 62.1.003 | 4003984020626 | 6,51 |

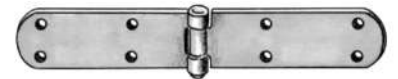

Stehleiterband

- Mit versenkten Schraublöchern
- Oberfläche: hell verzinkt

| Länge mm | Breite mm | Stärke mm | Kenn- zeichen | EAN (GTIN) | Preis netto € |
|-------------|--------------|--------------|------------------|---------------|---------------------|
| 220 | 20 | 4 | 81.1.003 | 4011338230690 | 6,86 |



Ladenband – gerade

- Abschluß abgerundet
- Materialstärke: 3,00 mm
- Loch: Ø7 / 9 x 9 mm
- Material: Stahl roh
- Oberfläche: galvanisch gelb verzinkt

| Länge mm | Breite mm | Durchmesser mm | Kenn- zeichen | EAN (GTIN) | Preis netto € |
|-------------|--------------|-------------------|------------------|---------------|---------------------|
| 200 | 30 | 10 | 44.1.001 | 4004338313630 | 2,60 |
| 300 | 30 | 10 | 42.1.001 | 4004338313647 | 2,56 |
| 400 | 30 | 10 | 70.1.001 | 4004338313692 | 3,06 |
| 500 | 30 | 10 | 13.1.002 | 4004338313746 | 3,84 |



Ladenband – gerade

- Abschluss abgerundet
- Loch: Ø7 / 9 x 9 mm
- Material: Stahl roh
- Oberfläche: galvanisch gelb verzinkt

| Maß a mm | Maß b mm | Maß c mm | Kenn- zeichen | EAN (GTIN) | Preis netto € |
|-------------|-------------|-------------|------------------|---------------|---------------------|
| 300 | 13 | 40 | 96.1.001 | 4004338313807 | 3,52 |
| 400 | 13 | 40 | 26.1.002 | 4004338313869 | 4,06 |
| 500 | 13 | 40 | 71.1.002 | 4004338313913 | 4,88 |
| 600 | 13 | 40 | 15.1.003 | 4004338313968 | 5,67 |
| 700 | 13 | 40 | 59.1.003 | 4004338314002 | 6,47 |
| 800 | 13 | 40 | 08.1.005 | 4004338314057 | 9,14 |



Ladenband – gerade

- Abschluss abgerundet
- Loch: Ø 9/11 x 11 mm
- Material: Stahl roh
- Oberfläche: galvanisch gelb verzinkt

| Länge | Breite | Durchmesser | Kennzeichen | EAN (GTIN) | Preis netto € |
|-------|--------|-------------|-------------|---------------|---------------|
| mm | mm | mm | | | |
| 400 | 45 | 16 | 82.1.002 | 4004338314101 | 5,08 |
| 500 | 45 | 16 | 86.1.003 | 4004338314156 | 6,95 |
| 600 | 45 | 16 | 87.1.003 | 4004338314200 | 6,97 |
| 700 | 45 | 16 | 10.1.005 | 4004338314255 | 9,18 |
| 800 | 45 | 16 | 52.1.005 | 4004338314309 | 9,94 |
| 1000 | 45 | 16 | 03.1.007 | 4004338314354 | 12,66 |



Ladenband – gerade

- Abschluss abgerundet
- Loch: Ø9 / Ø11 / 11 x 11 mm
- Material: Stahl roh
- Oberfläche: galvanisch gelb verzinkt

| Maß a | Maß b | Maß c | Stärke | Kennzeichen | EAN (GTIN) | Preis netto € |
|-------|-------|-------|--------|-------------|---------------|---------------|
| mm | mm | mm | mm | | | |
| 800 | 20 | 60 | 8 | 64.1.014 | 4004338312343 | 26,35 |
| 1000 | 20 | 60 | 8 | 91.1.017 | 4004338312398 | 32,24 |
| 1200 | 20 | 60 | 8 | 93.1.020 | 4004338312442 | 37,67 |



Ladenband-verstellbar

- Verstellbar um 30 mm
- Verstellen des Tores im montierten Zustand
- Komplett mit Anschraubkloben
- Loch: Ø7 / Ø6 / 9 x 9 mm
- Material: Stahl roh
- Oberfläche: galvanisch gelb verzinkt

| Abmessung | Kennzeichen | EAN (GTIN) | Preis netto € |
|-----------|-------------|---------------|---------------|
| mm | | | |
| 460 x 40 | 33.1.017 | 4004338318253 | 31,20 |
| 660 x 40 | 29.1.019 | 4004338318260 | 34,73 |



Fensterladen-Winkelband

- Abschluss gerade
- Rollenbreite: 35 mm
- Rollenstärke: 4 mm
- Materialstärke: 3,00 mm
- Material: Stahl roh
- Oberfläche: galvanisch gelb verzinkt

| Abmessung | Ausführung | Rollen Ø | Kennzeichen | EAN (GTIN) | Preis netto € |
|-----------|------------|----------|-------------|---------------|---------------|
| mm | | mm | | | |
| 250 x 200 | oben | 13 | 45.1.004 | 4004338313326 | 8,01 |
| 250 x 200 | unten | 13 | 45.1.004 | 4004338313319 | 8,01 |



Lieferung nur eingeschränkt möglich.
Kein Express und Lieferung nach: DK, EE, FI,
GB, GR, HU, IE, LT, LV, NO, SE, SK, TR.

Alle Preise verstehen sich als
unverbindliche Preisempfehlungen
des E/D/E.



BM2/179

Haustür-Mittelband

- Ausführung: leicht
- Materialstärke: 5,00 mm

| Oberfläche | Maß a | Maß b | Maß c | Maß d | Kennzeichen | EAN (GTIN) | Preis netto € |
|--------------------------|-------|-------|-------|-------|-------------|---------------|---------------|
| | mm | mm | mm | mm | | | |
| galvanisch gelb verzinkt | 300 | 40 | 16 | 105 | 58.1.007 | 4004338312909 | 13,65 |
| feuerverzinkt | 300 | 40 | 16 | 105 | 23.1.008 | 4004338312893 | 14,81 |

GAH ALBERTS

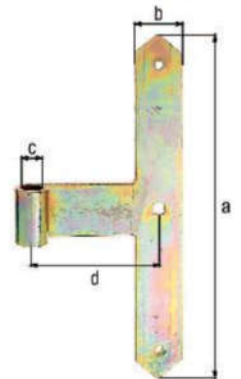

Fensterladen-Mittelband – gerade

- Rollenbreite: 35 mm
- Rollenstärke: 4 mm
- Materialstärke: 3,00 mm
- Oberfläche: galvanisch gelb verzinkt

| Maß a | Maß b | Maß c | Maß d | Kennzeichen | EAN (GTIN) | Preis netto € |
|-------|-------|-------|-------|-------------|---------------|---------------|
| mm | mm | mm | mm | | | |
| 200 | 30 | 13 | 75 | 00.1.003 | 4004338313548 | 5,40 |

GAH ALBERTS

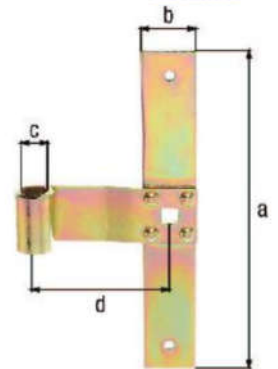

Kreuzband

- Loch: Ø5 / 5,5 x 5,5 / 9 x 9 mm
- Material: Stahl roh
- Oberfläche: galvanisch gelb verzinkt

| Abmessung | Rollen Ø | Kennzeichen | EAN (GTIN) | Preis netto € |
|-----------|----------|-------------|---------------|---------------|
| mm | mm | | | |
| 140 x 50 | 13 | 37.1.002 | 4004338314996 | 4,26 |
| 160 x 50 | 13 | 43.1.002 | 4004338315047 | 4,38 |

GAH ALBERTS

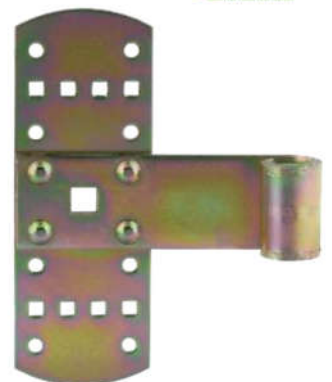

Aufschraubhaken zum Anschrauben

- Mit versenkten Schraublöchern
- Mit Muttern und zwei Federringen
- Verstellbar um: 20 mm
- Material: Stahl roh
- Oberfläche: galvanisch gelb verzinkt

| Maß a | Maß b | Maß c | Kennzeichen | EAN (GTIN) | Preis netto € |
|-------|-------|-------|-------------|---------------|---------------|
| mm | mm | mm | | | |
| 13 | 40 | 100 | 44.1.007 | 4004338318239 | 13,39 |
| 16 | 40 | 100 | 97.1.007 | 4004338318246 | 14,35 |

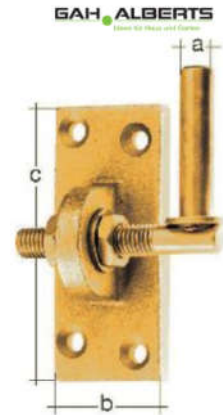

Kloben auf Platte, DI-Haken

- Mit versenkten Schraublöchern
- Oberfläche: galvanisch gelb verzinkt

| Maß a | Maß b | Maß c | Maß d | Kennzeichen | EAN (GTIN) | Preis netto € |
|-------|-------|-------|-------|-------------|---------------|---------------|
| mm | mm | mm | mm | | | |
| 10 | 10 | 90 | 30 | 05.1.001 | 4004338311155 | 1,89 |
| 13 | 11 | 100 | 35 | 36.1.001 | 4004338311230 | 2,45 |
| 16 | 13 | 115 | 40 | 79.1.001 | 4004338311261 | 3,23 |
| 20 | 20 | 167 | 60 | 50.1.005 | 4004338311315 | 9,90 |



Aufschraub-Haken DI

- Mit versenkten Schraublöchern
- Material: Stahl roh
- Oberfläche: galvanisch gelb verzinkt

| Maß a | Maß b | Maß c | Maß d | Maß e | Kennzeichen | EAN (GTIN) | Preis netto € |
|-------|-------|-------|-------|-------|-------------|---------------|---------------|
| mm | mm | mm | mm | mm | | | |
| 13 | 10 | 110 | 36 | 45 | 46.1.002 | 4004338318772 | 4,43 |
| 16 | 13 | 133 | 40 | 45 | 71.1.005 | 4004338318796 | 10,27 |

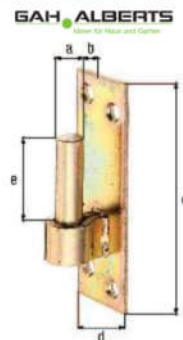

Kloben auf Platte, DII-Haken

- Mit versenkten Schraublöchern
- Oberfläche: galvanisch gelb verzinkt

| Maß a | Maß b | Maß c | Maß d | Kennzeichen | EAN (GTIN) | Preis netto € |
|-------|-------|-------|-------|-------------|---------------|---------------|
| mm | mm | mm | mm | | | |
| 10 | 25 | 90 | 30 | 12.1.001 | 4004338311353 | 2,02 |
| 13 | 25 | 100 | 35 | 42.1.001 | 4004338311438 | 2,56 |
| 16 | 28 | 113 | 40 | 87.1.001 | 4004338311469 | 3,37 |
| 20 | 35 | 189 | 60 | 97.1.005 | 4004338311513 | 10,75 |



Lieferung nur eingeschränkt möglich.
Kein Express und Lieferung nach: DK, EE, FI,
GB, GR, HU, IE, LT, LV, NO, SE, SK, TR.

Alle Preise verstehen sich als
unverbindliche Preisempfehlungen
des E/D/E.



Aufschraub-Haken DII

- Mit versenkten Schraublöchern
- Material: Stahl roh
- Oberfläche: galvanisch gelb verzinkt

| Maß a | Maß b | Maß c | Maß d | Maß e | Kennzeichen | EAN (GTIN) | Preis netto € |
|-------|-------|-------|-------|-------|-------------|---------------|---------------|
| mm | mm | mm | mm | mm | | | |
| 16 | 28 | 133 | 40 | 45 | 37.1.006 | 4004338318802 | 11,46 |

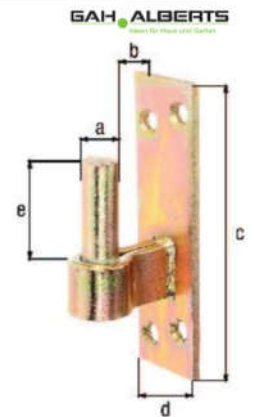

GAH ALBERTS

Smart for Home and Garden

Aufschraubhaken E

- Zum Einmauern
- Für 1/2 Stein
- Material: Stahl roh
- Oberfläche: galvanisch gelb verzinkt

| Dornstärke | Länge | Höhe | Kennzeichen | EAN (GTIN) | Preis netto € |
|------------|-------|------|-------------|---------------|---------------|
| mm | mm | mm | | | |
| 16 | 193 | 45 | 26.1.002 | 4004338311612 | 4,06 |



GAH ALBERTS

Smart for Home and Garden

Kloben zum Einmauern, F-Mauerhaken

- Zum Eingipsen
- Material: Stahl roh
- Oberfläche: galvanisch gelb verzinkt

| Maß a | Maß b | Maß c | Kennzeichen | EAN (GTIN) | Preis netto € |
|-------|-------|-------|-------------|---------------|---------------|
| mm | mm | mm | | | |
| 13 | 131 | 65 | 91.1.001 | 4004338311742 | 3,43 |



GAH ALBERTS

Smart for Home and Garden

Abb. zeigt hell verzinkt

Aufschraubhaken J

- Zum Einschrauben
- Mit Holzgewinde
- Material: Stahl roh
- Oberfläche: galvanisch gelb verzinkt

| Dornstärke | Dornlänge | Länge | Kennzeichen | EAN (GTIN) | Preis netto € |
|------------|-----------|-------|-------------|---------------|---------------|
| mm | mm | mm | | | |
| 10 | 35 | 115 | 60.1.002 | 4004338312084 | 4,67 |
| 13 | 45 | 115 | 60.1.002 | 4004338312138 | 4,67 |
| 13 | 45 | 165 | 80.1.003 | 4004338312237 | 6,84 |
| 16 | 45 | 165 | 04.1.005 | 4004338312183 | 9,07 |



GAH ALBERTS

Smart for Home and Garden

Tor-Winkel

- Mit versenkten Schraublöchern
- Materialstärke: 3,0 mm
- Material: Stahl roh
- Oberfläche: galvanisch gelb verzinkt

| Länge mm | Breite mm | Kenn- zeichen | EAN (GTIN) | Preis netto € |
|-------------|--------------|------------------|---------------|---------------------|
| 250 x 250 | 30 | 38.1.003 | 4004338313043 | 6,08 |
| 300 x 300 | 40 | 41.1.006 | 4004338313098 | 11,53 |

GAH ALBERTS
Green for Health and Comfort

Kreuzgehänge – leichte Ausführung

- Mit vernieteten Stift
- Material: Stahl roh
- Oberfläche: galvanisch gelb verzinkt

| Maß a mm | Maß b mm | Maß c mm | Maß d mm | Kenn- zeichen | EAN (GTIN) | Preis netto € |
|-------------|-------------|-------------|-------------|------------------|---------------|---------------------|
| 192,0 | 45 | 90 | 34 | 34.1.001 | 4004338310615 | 2,41 |
| 242,5 | 45 | 90 | 34 | 51.1.001 | 4004338310660 | 2,73 |
| 292,5 | 45 | 90 | 34 | 66.1.001 | 4004338310714 | 2,98 |
| 393,5 | 44 | 92 | 34 | 01.1.002 | 4004338310813 | 3,62 |

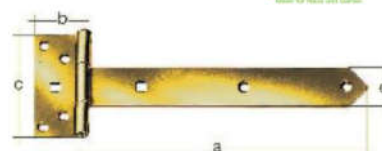
GAH ALBERTS
Green for Health and Comfort

Kreuzgehänge – schwere Ausführung

- Mit vernietetem Stift
- Material: Stahl roh
- Oberfläche: galvanisch gelb verzinkt

| Maß a mm | Maß b mm | Maß c mm | Maß d mm | Kenn- zeichen | EAN (GTIN) | Preis netto € |
|-------------|-------------|-------------|-------------|------------------|---------------|---------------------|
| 291 | 59 | 103 | 40 | 63.1.002 | 4004338310912 | 4,73 |
| 391 | 59 | 103 | 40 | 01.1.003 | 4004338310967 | 5,41 |
| 491 | 59 | 103 | 40 | 63.1.003 | 4004338311018 | 6,53 |
| 591 | 59 | 103 | 40 | 38.1.004 | 4004338311063 | 7,88 |

GAH ALBERTS
Green for Health and Comfort

Werfgehänge – leichte Ausführung

- Mit vernietetem Stift
- Materialstärke: 2,50 mm
- Material: Stahl roh
- Oberfläche: galvanisch gelb verzinkt

| Maß a mm | Maß b mm | Maß c mm | Maß d mm | Kenn- zeichen | EAN (GTIN) | Preis netto € |
|-------------|-------------|-------------|-------------|------------------|---------------|---------------------|
| 202 | 35 | 48 | 77 | 59.1.001 | 4004338315092 | 2,86 |
| 252 | 35 | 48 | 77 | 87.1.001 | 4004338315146 | 3,37 |
| 302 | 35 | 48 | 77 | 99.1.001 | 4004338315191 | 3,58 |

GAH ALBERTS
Green for Health and Comfort

Lieferung nur eingeschränkt möglich.
Kein Express und Lieferung nach: DK, EE, FI,
GB, GR, HU, IE, LT, LV, NO, SE, SK, TR.

Alle Preise verstehen sich als
unverbindliche Preisempfehlungen
des E/D/E.



Werfgehänge – schwere Ausführung

- Mit vernietetem Stift
- Material: Stahl roh
- Oberfläche: galvanisch gelb verzinkt

| Maß a | Maß b | Maß c | Maß d | Kennzeichen | EAN (GTIN) | Preis netto € |
|-------|-------|-------|-------|-------------|---------------|------------------|
| mm | mm | mm | mm | | | |
| 300 | 45 | 63 | 101 | 40.1.003 | 4004338315344 | 6,12 |
| 400 | 45 | 63 | 101 | 11.1.004 | 4004338315399 | 7,40 |
| 500 | 45 | 63 | 101 | 52.1.005 | 4004338315443 | 9,94 |
| 600 | 45 | 63 | 101 | 06.1.006 | 4004338315498 | 10,90 |



Kistenband

- Mit versenkten Schraublöchern
- Mit vernietetem Stift
- Ausführung: gerollt
- Material: Stahl roh
- Oberfläche: galvanisch gelb verzinkt

| Maß a | Maß b | Maß c | Maß d | Kennzeichen | EAN (GTIN) | Preis netto € |
|-------|-------|-------|-------|-------------|---------------|------------------|
| mm | mm | mm | mm | | | |
| 60 | 20 | 29 | 100 | 16.1.001 | 4004338347314 | 2,10 |

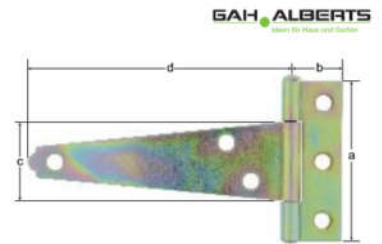

Kistenband–leichte Ausführung

- Mit vernietetem Stift
- Material: Stahl roh
- Oberfläche: galvanisch gelb verzinkt

| Maß a | Maß b | Kennzeichen | EAN (GTIN) | Preis netto € |
|-------|-------|-------------|---------------|------------------|
| mm | mm | | | |
| 35 | 300 | 09.1.002 | 4004338315863 | 3,76 |
| 35 | 400 | 50.1.002 | 4004338315900 | 4,51 |

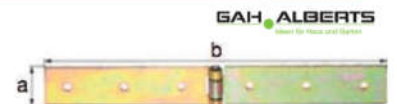

Überfalle, Abschluss gerade

- Materialstärke: 3,00 mm
- Material: Stahl roh
- Oberfläche: galvanisch gelb verzinkt

| Maß a | Maß b | Maß c | Maß d | Kennzeichen | EAN (GTIN) | Preis netto € |
|-------|-------|-------|-------|-------------|---------------|------------------|
| mm | mm | mm | mm | | | |
| 140 | 35 | 210 | 99,0 | 37.1.002 | 4004338315986 | 4,26 |
| 167 | 35 | 210 | 126,5 | 79.1.002 | 4004338316020 | 5,02 |



Überfalle mit Zierspitze

- Materialstärke: 3,00 mm
- Material: Stahl roh
- Oberfläche: galvanisch gelb verzinkt

| Maß a | Maß b | Maß c | Maß d | Kennzeichen | EAN (GTIN) | Preis netto € |
|-------|-------|-------|-------|-------------|---------------|------------------|
| mm | mm | mm | mm | | | |
| 80 | 35 | 260 | 44 | 49.1.002 | 4004338316143 | 4,49 |



Überfalle, ohne Haken

- Materialstärke: 4,00 mm
- Material: Stahl roh
- Oberfläche: galvanisch gelb verzinkt

| Maß a | Maß b | Maß c | Kennzeichen | EAN (GTIN) | Preis netto € |
|-------|-------|-------|-------------|---------------|---------------|
| mm | mm | mm | | | |
| 250 | 30 | 112 | 08.1.002 | 4004338316266 | 3,75 |



Überfalle mit Haken

- DIN links und rechts verwendbar
- Materialstärke: 4,00 mm
- Material: Stahl roh
- Oberfläche: galvanisch gelb verzinkt

| Maß a | Maß b | Kennzeichen | EAN (GTIN) | Preis netto € |
|-------|-------|-------------|---------------|---------------|
| mm | mm | | | |
| 250 | 30 | 96.1.003 | 4004338316389 | 7,12 |



Kistenband

- Mit versenkten Schraublöchern
- Mit vernietetem Stift
- Material: Stahl roh
- Oberfläche: galvanisch gelb verzinkt

| Maß a | Maß b | Kennzeichen | EAN (GTIN) | Preis netto € |
|-------|-------|-------------|---------------|---------------|
| mm | mm | | | |
| 135 | 35 | 75.1.000 | 4004338315542 | 1,35 |
| 156 | 35 | 77.1.000 | 4004338315580 | 1,39 |
| 175 | 35 | 91.1.000 | 4004338315627 | 1,63 |
| 195 | 35 | 92.1.000 | 4004338315665 | 1,65 |
| 250 | 40 | 32.1.001 | 4004338315702 | 2,37 |
| 300 | 40 | 55.1.001 | 4004338315740 | 2,78 |
| 400 | 40 | 36.1.002 | 4004338315788 | 4,25 |

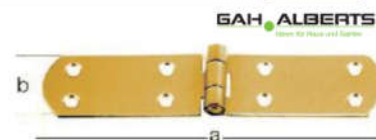

Überfalle, mit Schlaufe aus gerolltem Draht

- Mit versenkten Schraublöchern
- Mit Öse auf Platte
- Material: Stahl roh
- Oberfläche: galvanisch gelb verzinkt

| Maß a | Maß b | Maß c | Maß d | Maß e | Kennzeichen | EAN (GTIN) | Preis netto € |
|-------|-------|-------|-------|-------|-------------|---------------|---------------|
| mm | mm | mm | mm | mm | | | |
| 80,0 | 26,0 | 30,0 | 35 | 31 | 55.1.000 | 4004338348205 | 0,98 |
| 93,5 | 31,5 | 33,5 | 42 | 42 | 71.1.000 | 4004338348212 | 1,28 |
| 120,0 | 31,5 | 35,0 | 67 | 43 | 82.1.000 | 4004338348229 | 1,48 |

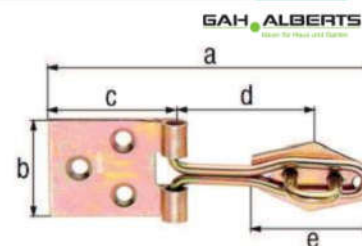

Lieferung nur eingeschränkt möglich.
Kein Express und Lieferung nach: DK, EE, FI,
GB, GR, HU, IE, LT, LV, NO, SE, SK, TR.

Alle Preise verstehen sich als
unverbindliche Preisempfehlungen
des E/D/E.



BM2/185

Öse auf Platte

- Mit versenkten Schraublöchern
- Material: Stahl roh
- Oberfläche: galvanisch gelb verzinkt

| Maß a | Maß b | Kennzeichen | EAN (GTIN) | Preis netto € |
|-------|-------|-------------|---------------|---------------|
| mm | mm | | | |
| 32 | 32 | 02.1.001 | 4004338316471 | 1,84 |

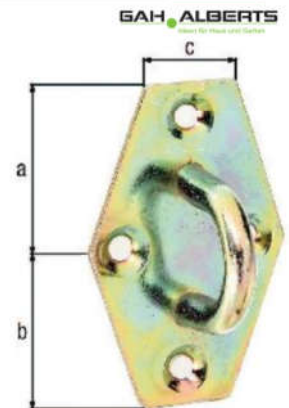

Ladenband-gerade

- Abschluss abgerundet
- Material: Stahl roh
- Oberfläche: feuerverzinkt

| Maß a | Maß b | Maß c | Kennzeichen | EAN (GTIN) | Preis netto € |
|-------|-------|-------|-------------|---------------|---------------|
| mm | mm | mm | | | |
| 300 | 13 | 40 | 46.1.002 | 4004338313791 | 4,43 |
| 400 | 13 | 40 | 97.1.002 | 4004338313845 | 5,34 |
| 500 | 13 | 40 | 48.1.003 | 4004338313890 | 6,27 |
| 600 | 13 | 40 | 98.1.003 | 4004338313944 | 7,16 |



Ladenband-gerade

- Abschluss abgerundet
- Material: Stahl roh
- Oberfläche: feuerverzinkt

| Maß a | Maß b | Maß c | Kennzeichen | EAN (GTIN) | Preis netto € |
|-------|-------|-------|-------------|---------------|---------------|
| mm | mm | mm | | | |
| 400 | 16 | 45 | 91.1.003 | 4004338314095 | 7,05 |
| 500 | 16 | 45 | 53.1.004 | 4004338314149 | 8,16 |
| 600 | 16 | 45 | 41.1.005 | 4004338314194 | 9,73 |
| 700 | 16 | 45 | 24.1.006 | 4004338314248 | 11,24 |
| 800 | 16 | 45 | 65.1.006 | 4004338314293 | 11,98 |
| 1000 | 16 | 45 | 69.1.008 | 4004338314347 | 15,65 |



Ladenband-gerade

- Abschluss abgerundet
- Materialstärke: 8,00 mm
- Material: Stahl roh
- Oberfläche: feuerverzinkt

| Maß a | Maß b | Maß c | Kennzeichen | EAN (GTIN) | Preis netto € |
|-------|-------|-------|-------------|---------------|---------------|
| mm | mm | mm | | | |
| 800 | 20 | 60 | 18.1.016 | 4004338312336 | 29,13 |
| 1000 | 20 | 60 | 54.1.019 | 4004338312381 | 35,17 |
| 1200 | 20 | 60 | 92.1.022 | 4004338312435 | 41,25 |
| 1400 | 20 | 60 | 28.1.030 | 4004338312480 | 54,51 |



Kloben auf Platte, DI-Haken

- Mit versenkten Schraublöchern
- Material: Stahl roh
- Oberfläche: feuerverzinkt

| Maß a | Maß b | Maß c | Maß d | Kennzeichen | EAN (GTIN) | Preis netto € |
|-------|-------|-------|-------|-------------|---------------|---------------|
| mm | mm | mm | mm | | | |
| 13 | 11 | 100 | 35 | 51.1.001 | 4004338311209 | 2,73 |
| 16 | 13 | 115 | 40 | 16.1.002 | 4004338311254 | 3,89 |
| 20 | 20 | 167 | 60 | 77.1.005 | 4004338311308 | 10,38 |

GAH ALBERTS



2 Schließtechnik

Kloben auf Platte, DII-Haken

- Mit versenkten Schraublöchern
- Material: Stahl roh
- Oberfläche: feuerverzinkt

| Maß a | Maß b | Maß c | Maß d | Kennzeichen | EAN (GTIN) | Preis netto € |
|-------|-------|-------|-------|-------------|---------------|---------------|
| mm | mm | mm | mm | | | |
| 13 | 25 | 100 | 35 | 59.1.001 | 4004338311407 | 2,86 |
| 16 | 28 | 113 | 40 | 20.1.002 | 4004338311452 | 3,97 |
| 20 | 35 | 189 | 60 | 44.1.006 | 4004338311506 | 11,59 |

GAH ALBERTS

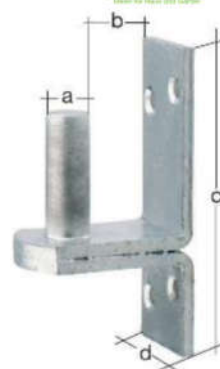

Ladenband – gerade, Edelstahl

- Abschluss abgerundet
- Material: Edelstahl

| Maß a | Maß b | Maß c | Kennzeichen | EAN (GTIN) | Preis netto € |
|-------|-------|-------|-------------|---------------|---------------|
| mm | mm | mm | | | |
| 400 | 13 | 40 | 45.1.007 | 4004338313838 | 13,40 |
| 600 | 13 | 40 | 27.1.010 | 4004338318192 | 18,48 |
| 800 | 16 | 45 | 06.1.019 | 4004338318178 | 34,30 |

GAH ALBERTS



Kloben auf Platte, DI-Haken, Edelstahl

- Mit versenkten Schraublöchern
- Material: Edelstahl

| Maß a | Maß b | Maß c | Maß d | Kennzeichen | EAN (GTIN) | Preis netto € |
|-------|-------|-------|-------|-------------|---------------|---------------|
| mm | mm | mm | mm | | | |
| 13 | 10 | 100 | 35 | 15.1.005 | 4004338318215 | 9,27 |
| 16 | 13 | 115 | 40 | 85.1.009 | 4004338318222 | 17,72 |

GAH ALBERTS



Lieferung nur eingeschränkt möglich.
Kein Express und Lieferung nach: DK, EE, FI,
GB, GR, HU, IE, LT, LV, NO, SE, SK, TR.

Alle Preise verstehen sich als unverbindliche Preisempfehlungen
des E/D/E.



BM2/187

Aufschraubhaken J, Edelstahl

- Zum Einschrauben
- Mit Holzgewinde
- Material: Edelstahl

| Dornstärke | Dornlänge | Gesamtlänge | Kennzeichen | EAN (GTIN) | Preis netto € |
|------------|-----------|-------------|-------------|---------------|------------------|
| mm | mm | mm | | | |
| 13 | 40 | 155 | 32.1.006 | 4004338326128 | 11,38 |

GAH ALBERTS



Kreuzgehänge–leichte Ausführung, Edelstahl

- Mit vernieteten Stift
- Material: Edelstahl

| Maß a | Maß b | Maß c | Maß d | Kennzeichen | EAN (GTIN) | Preis netto € |
|-------|-------|-------|-------|-------------|---------------|------------------|
| mm | mm | mm | mm | | | |
| 191,5 | 44 | 92 | 34 | 82.1.010 | 4004338327125 | 19,47 |
| 242,0 | 44 | 92 | 34 | 73.1.011 | 4004338327132 | 21,12 |
| 292,0 | 44 | 92 | 34 | 42.1.012 | 4004338326142 | 22,36 |

GAH ALBERTS



Kistenband, Edelstahl

- Mit versenkten Schraublöchern
- Mit vernieteten Stift
- Ausführung gerollt
- Material: Edelstahl

| Maß a | Maß b | Kennzeichen | EAN (GTIN) | Preis netto € |
|-------|-------|-------------|---------------|------------------|
| mm | mm | | | |
| 292 | 33 | 90.1.004 | 4004338361341 | 8,83 |

GAH ALBERTS



Kistenband Edelstahl

- Mit versenkten Schraublöchern
- Mit vernietetem Stift
- Material: Edelstahl

| Maß a | Maß b | Kennzeichen | EAN (GTIN) | Preis netto € |
|-------|-------|-------------|---------------|------------------|
| mm | mm | | | |
| 200 | 35 | 24.1.005 | 4004338327118 | 9,44 |

GAH ALBERTS



Holzschiebetür Helm 53 Set - Holz

- Für einflügelige Holzschiebetüren bis 50 kg Flügelgewicht und Türstärken ab 20 mm
- Rollapparate mit Gleitlager

Setinhalt:

- 2 x HELM Rollapparate 53 mit Flansch
- 2 x HELM Fangstopper 65 P
- 1 x HELM Führungszapfen 214

Bei zweiflügeligen Türen sind 2 Sets erforderlich.



Abb. mit Wandwinkel



| Lief.-Art.-Nr. | PE | VE | Kennzeichen | EAN (GTIN) | Preis netto € |
|----------------|--------|--------|-------------|---------------|---------------|
| 005361 | 1 Grt. | 1 Grt. | 02.1.014 | 4041518003394 | 25,24 |

Holzschiebetür Helm 73 Set - Holz

- Für einflügelige Holzschiebetüren bis 80 kg Flügelgewicht und Türstärken ab 20 mm
- Rollapparate mit Kugellager

Setinhalt:

- 2 x HELM Rollapparate 73 mit Flansch
- 2 x HELM Fangstopper 65 P
- 1 x HELM Führungsgleiter 214
- 1 x HELM Gummipuffer 8003

Bei zweiflügeligen Türen sind 2 Sets erforderlich.

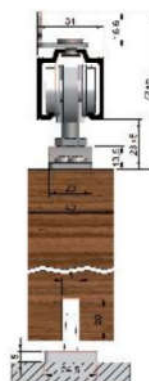

| Lief.-Art.-Nr. | PE | VE | Kennzeichen | EAN (GTIN) | Preis netto € |
|----------------|--------|--------|-------------|---------------|---------------|
| 007361 | 1 Grt. | 1 Grt. | 24.1.019 | 4041518003998 | 34,64 |

Holzschiebetür Helm 73 ME-V Set

- Für einflügelige Holzschiebetüren mit **minimaler Einbauhöhe**
- Bis 80 kg Flügelgewicht
- Für Türstärken ab 30 mm
- Rollapparate mit Kugellager

Setinhalt:

- 2 x HELM Rollapparate 73 mit Flansch
- 2 x HELM Flansche 73 V
- 2 x HELM Fangstopper 65 P
- 1 x HELM Führungsgleiter 216

Bei zweiflügeligen Türen sind 2 Sets erforderlich.

Nicht mit Synchronumlenkung kombinierbar.



| Lief.-Art.-Nr. | PE | VE | Kennzeichen | EAN (GTIN) | Preis netto € |
|----------------|--------|--------|-------------|---------------|---------------|
| 007362 | 1 Grt. | 1 Grt. | 43.1.028 | 4041518129537 | 51,18 |



Lieferung nur eingeschränkt möglich.
Kein Express und Lieferung nach: DK, EE, FI,
GB, GR, HU, IE, LT, LV, NO, SE, SK, TR.

Alle Preise verstehen sich als unverbindliche Preisempfehlungen
des E/D/E.



BM2/189

Glasschiebetür Helm 53 Set - Glas

- Für einflügelige Glasschiebetüren bis 50 kg Flügelgewicht und Türstärken von 8 mm (ESG)
- Rollapparate mit Gleitlager

Setinhalt:

- 2 x HELM Rollapparate 53
- 2 x HELM Glasklemmstücke 70 mm (8 mm ESG)
- 2 x HELM Fangstopper 65 P
- 1 x HELM Untere Führung für 8 mm Glas

Bei zweiflügeligen Türen sind 2 Sets erforderlich.

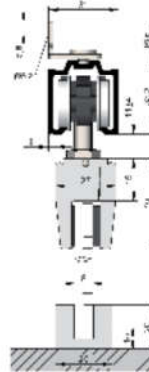

| Lief.-Art.-Nr. | PE | VE | Kennzeichen | EAN (GTIN) | Preis netto € |
|----------------|--------|--------|-------------|---------------|------------------|
| 005381 | 1 Grt. | 1 Grt. | 23.1.059 | 4041518129414 | 106,61 |

Glasschiebetür Helm 73 Set - Glas

- Für einflügelige Glasschiebetüren bis 80 kg Flügelgewicht und Türstärken von 8 und 10 mm (ESG)
- Rollapparate mit Kugellager

Setinhalt:

- 2 x HELM Rollapparate 73
- 2 x HELM Glasklemmstücke 180mm (8/10 mm ESG)
- 2 Fangstopper 65 P
- Untere Führung 120

Bei zweiflügeligen Türen sind 2 Sets erforderlich.

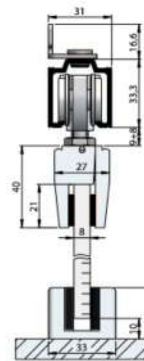

| Lief.-Art.-Nr. | PE | VE | Kennzeichen | EAN (GTIN) | Preis netto € |
|----------------|--------|--------|-------------|---------------|------------------|
| 007381 | 1 Grt. | 1 Grt. | 28.1.092 | 4041518129421 | 166,10 |

Abdeckkappenpaar

- Aluminium
- Einseitige Ausführung für Wandmontage
- Beidseitige Ausführung für Deckenmontage

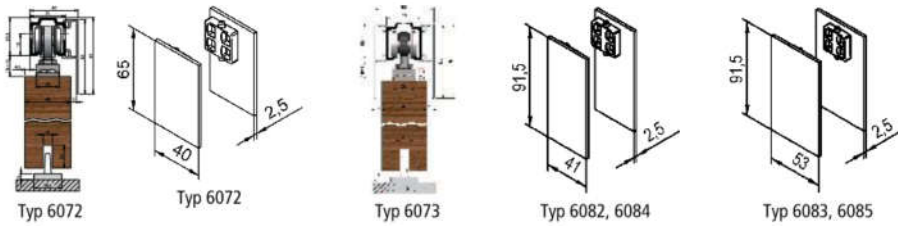

| Lief.-Art.-Nr. | Abmessung mm | Ausführung | Oberfläche | KEP-Kenn- zeichen | Kenn- zeichen | EAN (GTIN) | Preis netto € |
|----------------|-----------------|-------------------------|---------------------------|----------------------|------------------|---------------|---------------------|
| 006072 | 40,0 x 65 | einseitige Verblendung | EV 1 eloxiert | | 08.1.007 | 4041518167416 | 12,74 |
| 006073 | 40,0 x 65 | beidseitige Verblendung | EV 1 eloxiert | | 96.1.007 | 4041518167423 | 14,33 |
| 006082 | 91,5 x 41 | einseitige Verblendung | EV 1 eloxiert | | 99.1.008 | 4041518167454 | 16,18 |
| 006083 | 51,5 x 53 | beidseitige Verblendung | EV 1 eloxiert | | 10.1.010 | 4041518167461 | 18,18 |
| 006084 | 91,5 x 41 | einseitige Verblendung | Edelstahl-Effekt eloxiert | | 16.1.014 | 4041518167478 | 25,48 |
| 006085 | 91,5 x 53 | beidseitige Verblendung | Edelstahl-Effekt eloxiert | | 91.1.015 | 4041518167485 | 28,64 |

Laufschiene 53/73

- Aluminium, EV 1 eloxiert

| Lief.-Art.-Nr. | Länge mm | für Türbreite mm | Bohrung für | KEP-Kenn- zeichen | Kenn- zeichen | EAN (GTIN) | Preis netto € |
|----------------|-------------|---------------------|------------------------------------|----------------------|------------------|---------------|---------------------|
| 006062 | 1700 | 710–900 | Deckenmon- tage/Wand- winkel | | 28.1.014 | 4041518129193 | 25,71 |
| 006063 | 2100 | 910–1100 | Deckenmon- tage/Wand- winkel | | 65.1.017 | 4041518129209 | 31,76 |
| 006064 | 2500 | 1110–1300 | Deckenmon- tage/Wand- winkel | | 01.1.021 | 4041518129216 | 37,82 |
| 00604702 | 1700 | 710–900 | Wandmonta- ge | | 28.1.014 | 4041518167942 | 25,71 |
| 00604703 | 2100 | 910–1100 | Wandmonta- ge | | 65.1.017 | 4041518167959 | 31,76 |
| 00604704 | 2500 | 1110–1300 | Wandmonta- ge | | 01.1.021 | 4041518167966 | 37,82 |



Abdeckkappen

- Zur Verwendung mit Laufschiene 53/73
- EV 1 eloxiert

| Lief.-Art.-Nr. | Kenn- zeichen | EAN (GTIN) | Preis netto € |
|----------------|------------------|---------------|---------------------|
| 006003 | 23.1.006 | 4041518169663 | 11,21 |

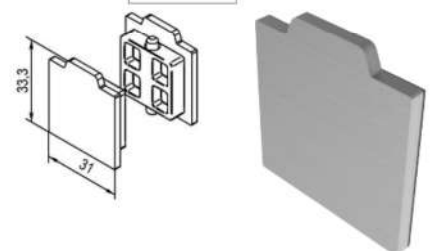

Wandwinkelset 61/01

- Für oben gelochte HELM 53/73 Laufschiene
- Stahl, verzinkt, blau

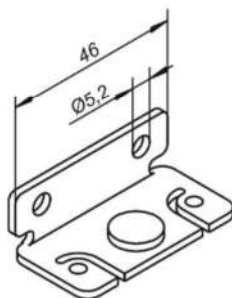

woelm.



| Lief.-Art.-Nr. | Anzahl Winkel Stück | für Schienen- länge mm | PE | VE | Kenn- zeichen | EAN (GTIN) | Preis netto € |
|----------------|------------------------|------------------------------|-------|-------|------------------|---------------|---------------------|
| 006164 | 6 | 1700 | 1 Set | 1 Set | 74.1.005 | 4041518129247 | 10,34 |
| 006165 | 7 | 2100 | 1 Set | 1 Set | 12.1.006 | 4041518129254 | 11,02 |

Ergänzungsset für Wandtaschenmontage (73WT)

- Einsatz in Verbindung mit normalen HELM 73-Garnituren für Holz und Glas
- Inklusive 1 Untere Führung 70 und 1 Sperrschraube
- Stahl, blau passiviert



woelm.

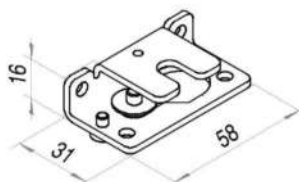

| Lief.-Art.-Nr. | Anzahl Wand-/ Deckenbügel Stück | für Schienenlänge mm | KEP-Kenn- zeichen | PE | VE | Kenn- zeichen | EAN (GTIN) | Preis netto € |
|----------------|---------------------------------------|-------------------------|----------------------|-------|-------|------------------|---------------|---------------------|
| 006174 | 6 | 1700 | | 1 Set | 1 Set | 84.1.014 | 4041518167829 | 26,72 |
| 006175 | 7 | 2100 | | 1 Set | 1 Set | 04.1.017 | 4041518167836 | 30,68 |
| 006176 | 8 | 2500 | | 1 Set | 1 Set | 22.1.019 | 4041518167843 | 34,60 |

SmartStop FG 80

- In der Laufschiene integrierter Einzugsdämpfer bis 80 kg Flügelgewicht
- Verwendbar mit HELM 73Serie



woelm.

| Lief.-Art.-Nr. | Kenn- zeichen | EAN (GTIN) | Preis netto € |
|----------------|------------------|---------------|---------------------|
| 007350 | 48.1.028 | 4041518167591 | 51,27 |



Lieferung nur eingeschränkt möglich.
Kein Express und Lieferung nach: DK, EE, FI,
GB, GR, HU, IE, LT, LV, NO, SE, SK, TR.

Alle Preise verstehen sich als
unverbindliche Preisempfehlungen
des E/D/E.



BM2/193

Türaussteller

- Für Wandtaschenmontage
- Aus Edelstahl/Kunststoff

| Lief.-Art.-Nr. | Ergänzung | Kennzeichen | EAN (GTIN) | Preis netto € |
|----------------|------------------------|-------------|---------------|---------------|
| 006180 | Verwendbar mit HELM 73 | 72.1.023 | 4041518171284 | 42,69 |



woelm.



SmartClose FG 80

- Selbstständiges und sicheres Schließen
- Einsetzbar in Verbindung mit HELM SmartStop
- Geeignet für Glasschiebetüren und Holzschiebetüren
- Komplette Verblendung möglich
- Leichte Montage in Verlängerung der Laufschiene

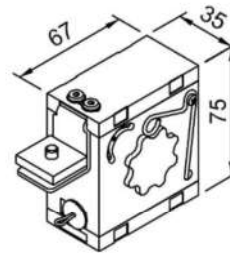

woelm.

| Lief.-Art.-Nr. | Kennzeichen | EAN (GTIN) | Preis netto € |
|----------------|-------------|---------------|---------------|
| 007353 | 01.1.078 | 4041518182938 | 140,41 |

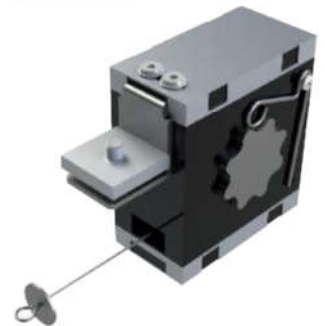

Unterer Anschlagpuffer 200

- Für Glasschiebetüren von 8–12 mm
- Vorgesehen für die Schließstellung der Schiebetür
- Aluminium

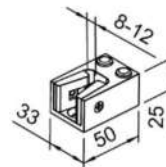

woelm.

| Lief.-Art.-Nr. | Oberfläche | Kennzeichen | EAN (GTIN) | Preis netto € |
|----------------|---------------------------|-------------|---------------|---------------|
| 200040006002 | silberfarbig eloxiert | 23.1.014 | 4041518129056 | 25,62 |
| 200040006003 | Edelstahl-Effekt eloxiert | 23.1.014 | 4041518129063 | 25,62 |



Glasschiebetür HELM GT-L 80 - Glas

- Für einflügelige Glasschiebetüren bis 80 kg Flügelgewicht
- Für 8 und 10 mm ESG, sowie 8,76 mm und 10,76 mm VSG
- Aluminium EV1 oder Edelstahl-Effekt eloxiert

Setinhalt:

- 1 x HELM Laufschiene GT-L 80
- 1 x HELM Blende GT-L 80
- 2 x HELM Rollapparate GT-L 80
- 1 x HELM Fangstopper GT-L links
- 1 x HELM Fangstopper GT-L rechts
- 1 x HELM Untere Führung 120

HELM GT-L Klemmadapter in entsprechender Anzahl liegen bei. Die Anzahl der Klemmadapter ist abhängig von der Laufschiene Länge. Ein Klemmadapter ist alle 500 mm vorzusehen.

| Lief.-Art.-Nr. | Länge mm | Ausführung | Oberfläche | KEP-Kenn- zeichen | Kenn- zeichen | EAN (GTIN) | Preis netto € |
|----------------|-------------|--------------------|--------------------------------|----------------------|------------------|---------------|---------------------|
| 0057250 | 2000 | Deckenmon- tage | EV1 eloxiert | ☞ | 44.1.150 | 4041518194221 | 270,79 |
| 0057252 | 2500 | Deckenmon- tage | EV1 eloxiert | ☞ | 26.1.164 | 4041518194238 | 295,67 |
| 0057253 | 2500 | Wandmonta- ge | EV1 eloxiert | ☞ | 26.1.164 | 4041518194252 | 295,67 |
| 0057260 | 2000 | Deckenmon- tage | Edelstahl-Ef- fekt eloxiert | ☞ | 51.1.187 | 4041518194283 | 337,53 |
| 0057261 | 2000 | Wandmonta- ge | Edelstahl-Ef- fekt eloxiert | ☞ | 51.1.187 | 4041518194290 | 337,53 |
| 0057262 | 2500 | Deckenmon- tage | Edelstahl-Ef- fekt eloxiert | ☞ | 24.1.210 | 4041518194306 | 378,43 |



woelm.



2 Schließtechnik

Abdeckkappe GT-L 80

- Abdeckkappe GT-L
- Mit Selbstklebefolie
- Aluminium

| Lief.-Art.-Nr. | Oberfläche | Kenn- zeichen | EAN (GTIN) | Preis netto € |
|----------------|---------------------------|------------------|---------------|---------------------|
| 0057213 | EV1 eloxiert | 23.1.003 | 4041518194351 | 5,81 |
| 0057214 | Edelstahl-Effekt eloxiert | 37.1.003 | 4041518194368 | 6,06 |



woelm.

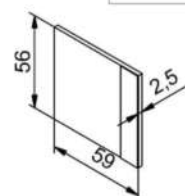

Einzugsdämpfer GT-L 80

- HELM GT-L 80 Einzugsdämpfer
- Beidseitig
- Mit Auslösebolzen
- Keine Glasbearbeitung notwendig
- Bis 80 Kg Flügelgewicht

| Lief.-Art.-Nr. | Länge | Kenn- zeichen | EAN (GTIN) | Preis netto € |
|----------------|-------|------------------|---------------|---------------------|
| 0057362 | 425 | 62.1.067 | 4041518206559 | 121,71 |



woelm.



Lieferung nur eingeschränkt möglich.
Kein Express und Lieferung nach: DK, EE, FI,
GB, GR, HU, IE, LT, LV, NO, SE, SK, TR.

Alle Preise verstehen sich als
unverbindliche Preisempfehlungen
des E/D/E.



BM2/195

Verbindungsstufe -03

- Mit Regulierschrauben für passgenaue Verbindung von 2 Profilen
- verzinkt, gelb



woelm.

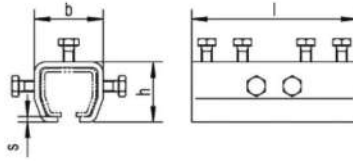

| Lief.-Art.-Nr. | für Profil | b | h | l | s | Kenn- zeichen | EAN (GTIN) | Preis netto € |
|----------------|------------|----|------|-----|-----|------------------|---------------|---------------------|
| | | mm | mm | mm | mm | | | |
| 110320 | 100 | 38 | 36,0 | 85 | 3,0 | 94.1.004 | 4041518024320 | 8,89 |
| 130320 | 300 | 50 | 43,5 | 120 | 4,0 | 37.1.007 | 4041518025310 | 13,27 |
| 140320 | 400 | 60 | 55,0 | 150 | 4,5 | 23.1.010 | 4041518027000 | 18,42 |
| 150320 | 500 | 80 | 74,0 | 180 | 6,0 | 03.1.015 | 4041518030109 | 27,05 |

Übersteckmuffe -04

- Verwendbar bei Schweißkonstruktionen
- Mit Konterschraube
- Stahl blank



woelm.

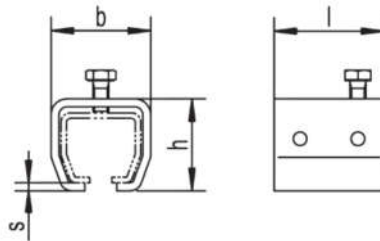

| Lief.-Art.-Nr. | für Profil | b | h | l | s | Konterschraube | Kenn- zeichen | EAN (GTIN) | Preis netto € |
|----------------|------------|----|------|----|-----|----------------|------------------|---------------|---------------------|
| | | mm | mm | mm | mm | | | | |
| 110410 | 100 | 38 | 36,0 | 40 | 3,0 | oben | 16.1.002 | 4041518024399 | 3,89 |
| 130410 | 300 | 50 | 46,0 | 55 | 4,0 | oben | 62.1.002 | 4041518025365 | 4,71 |
| 13041001 | 300 | 50 | 46,0 | 55 | 4,0 | seitlich | 62.1.002 | 4041518025372 | 4,71 |
| 140410 | 400 | 60 | 54,5 | 68 | 4,5 | oben | 02.1.004 | 4041518027062 | 7,23 |
| 14041001 | 400 | 60 | 54,5 | 68 | 4,5 | seitlich | 02.1.004 | 4041518027086 | 7,23 |
| 150410 | 500 | 80 | 75,0 | 90 | 6,0 | oben | 63.1.005 | 4041518030185 | 10,13 |

Wandmuffe -01

- Schienenhalter zur Wandbefestigung für ein Profil
- Ohne Niveaueausgleich
- Stahl verzinkt, gelb



woelm.

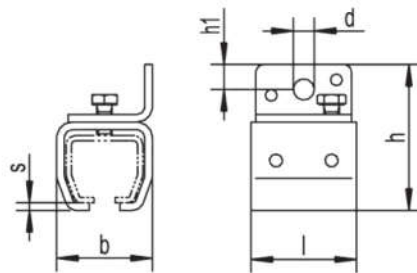

| Lief.-Art.-Nr. | für Profil | b | d | h | h1 | l | s | Kennzeichen | EAN (GTIN) | Preis netto € |
|----------------|------------|----|----|-------|------|----|-----|-------------|---------------|---------------|
| | | mm | mm | mm | mm | mm | mm | | | |
| 030120 | 300 | 50 | 11 | 76,0 | 13,0 | 55 | 4,0 | 35.1.004 | 4041518010569 | 7,83 |
| 040120 | 400 | 60 | 13 | 93,5 | 16,5 | 68 | 4,5 | 86.1.005 | 4041518014031 | 10,56 |
| 050120 | 500 | 80 | 17 | 122,0 | 17,5 | 90 | 6,0 | 28.1.012 | 4041518018022 | 22,10 |

Doppelwandmuffe -01D

- Zur Wandbefestigung für zwei Profile
- Ohne Niveaueausgleich
- Stahl verzinkt, gelb



woelm.

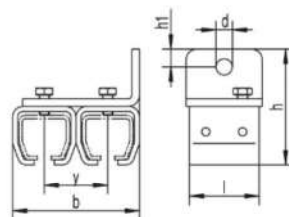

| Lief.-Art.-Nr. | für Profil | b | d | h | h1 | l | y | Kennzeichen | EAN (GTIN) | Preis netto € |
|----------------|------------|-----|----|-------|------|----|----|-------------|---------------|---------------|
| | | mm | mm | mm | mm | mm | mm | | | |
| 030121 | 300 | 100 | 13 | 91,0 | 14,0 | 55 | 50 | 84.1.012 | 4041518010590 | 23,11 |
| 040121 | 400 | 120 | 17 | 112,5 | 18,5 | 68 | 60 | 14.1.017 | 4041518014079 | 30,85 |
| 050121 | 500 | 165 | 17 | 130,0 | 18,5 | 90 | 85 | 09.1.033 | 4041518018046 | 59,56 |



Lieferung nur eingeschränkt möglich.
Kein Express und Lieferung nach: DK, EE, FI,
GB, GR, HU, IE, LT, LV, NO, SE, SK, TR.

Alle Preise verstehen sich als
unverbindliche Preisempfehlungen
des E/D/E.



Deckenmuffe -02

- Schienenhalter zur Deckenbefestigung für ein Profil
- Ohne Niveaueausgleich
- Stahl verzinkt, gelb

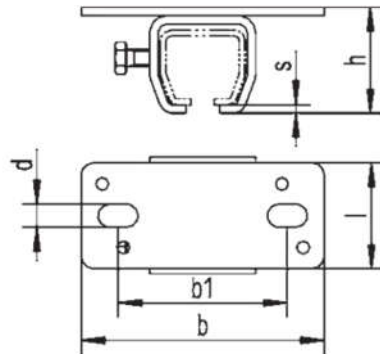

| Lief.-Art.-Nr. | für Profil | b | b1 | d | h | l | s | Kenn- zeichen | EAN (GTIN) | Preis netto € |
|----------------|------------|-----|--------------|----|------|----|-----|------------------|---------------|---------------------|
| | | mm | mm | mm | mm | mm | mm | | | |
| 030220 | 300 | 115 | 80,0 ± 8,0 | 11 | 50,0 | 50 | 4,0 | 42.1.004 | 4041518010644 | 7,96 |
| 040220 | 400 | 130 | 94,0 ± 8,0 | 13 | 59,5 | 60 | 4,5 | 58.1.006 | 4041518014123 | 11,85 |
| 050220 | 500 | 170 | 123,0 ± 10,0 | 17 | 81,0 | 80 | 6,0 | 19.1.013 | 4041518018077 | 23,75 |

Doppeldeckenmuffe -02 D

- Doppelschienenhalter zur Deckenbefestigung für zwei Profile
- Ohne Niveaueausgleich
- Stahl verzinkt, gelb

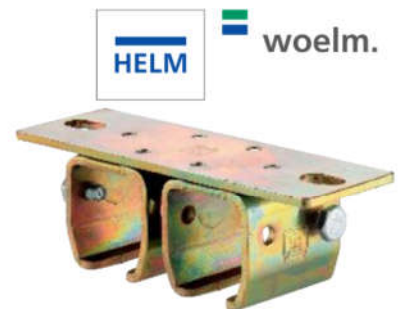
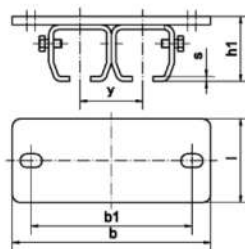

| Lief.-Art.-Nr. | für Profil | b | b1 | h1 | y | s | l | Kenn- zeichen | EAN (GTIN) | Preis netto € |
|----------------|------------|-----|--------------|------|----|-----|----|------------------|---------------|---------------------|
| | | mm | mm | mm | mm | mm | mm | | | |
| 040221 | 400 | 190 | 152,0 ± 8,0 | 62,5 | 60 | 4,5 | 60 | 50.1.016 | 4041518014161 | 29,71 |
| 050221 | 500 | 260 | 214,0 ± 10,0 | 85,0 | 85 | 6,0 | 80 | 53.1.031 | 4041518018107 | 56,76 |

Schienenstopper -00 P

- Laufwegbegrenzung, verhindert das Herausfahren der Rollapparate aus dem Profil
- Stahl verzinkt, gelb

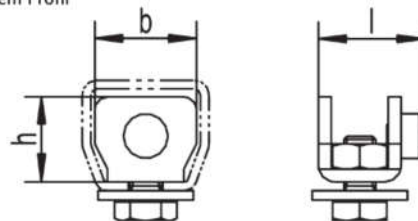

| Lief.-Art.-Nr. | für Profil | b | h | l | Kenn- zeichen | EAN (GTIN) | Preis netto € |
|----------------|------------|----|----|------|------------------|---------------|---------------------|
| | | mm | mm | mm | | | |
| 030080 | 300 | 32 | 27 | 33,5 | 95.1.001 | 4041518010460 | 3,51 |
| 040080 | 400 | 39 | 34 | 33,5 | 16.1.002 | 4041518013928 | 3,89 |
| 050080 | 500 | 55 | 51 | 50,0 | 55.1.004 | 4041518017933 | 8,18 |

Schienenstopper 1300 P-1500 P

- Laufwegbegrenzung, verhindert das Herausfahren der Rollapparate aus dem Profil
- Stahl verzinkt, gelb
- Zum alleinigen Abfangen der Schiebeflügel nicht geeignet!

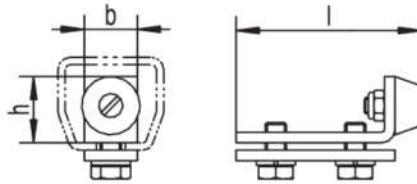

woelm.



| Lief.-Art.-Nr. | für Profil | b | h | l | Kennzeichen | EAN (GTIN) | Preis netto € |
|----------------|------------|----|----|-----|-------------|---------------|---------------|
| | | mm | mm | mm | | | |
| 130020 | 300 | 20 | 25 | 70 | 86.1.003 | 4041518025228 | 6,95 |
| 140020 | 400 | 30 | 29 | 75 | 74.1.004 | 4041518026720 | 8,54 |
| 150020 | 500 | 40 | 50 | 113 | 17.1.008 | 4041518029349 | 14,70 |

Höhenverstellbare Muffe -04

- Schienenhalter mit Niveaueingleich
- Verwendbar z. B. mit Wandwinkeln -04 W und -04 WD
- Stahl verzinkt, gelb

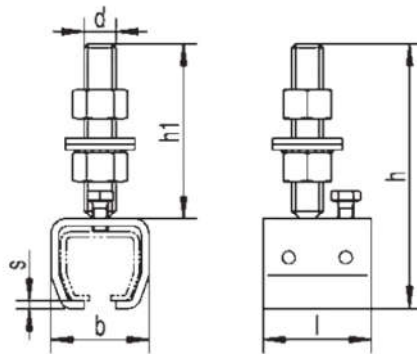

woelm.



| Lief.-Art.-Nr. | für Profil | b | d | h | h1 | l | s | Kennzeichen | EAN (GTIN) | Preis netto € |
|----------------|------------|----|-----|-------|-----|----|-----|-------------|---------------|---------------|
| | | mm | mm | mm | mm | mm | mm | | | |
| 030420 | 300 | 50 | M16 | 135,0 | 89 | 55 | 4,0 | 55.1.005 | 4041518010729 | 10,00 |
| 040420 | 400 | 60 | M16 | 141,5 | 87 | 68 | 4,5 | 05.1.008 | 4041518014239 | 14,50 |
| 050420 | 500 | 80 | M20 | 208,0 | 133 | 90 | 6,0 | 27.1.016 | 4041518018121 | 29,28 |

Wandwinkel -04 W

- Winkelbefestigung mit Seitenverstellmöglichkeit
- Verwendbar mit einer höhenverstellbaren Muffe -04
- Stahl verzinkt, gelb

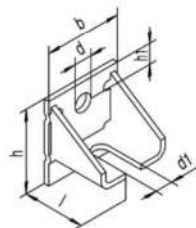

woelm.

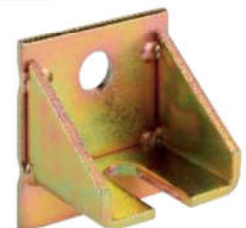

| Lief.-Art.-Nr. | für Profil | b | d | d1 | h | h1 | l | Kennzeichen | EAN (GTIN) | Preis netto € |
|----------------|------------|-----|----|----|-----|----|-----|-------------|---------------|---------------|
| | | mm | mm | mm | mm | mm | mm | | | |
| 040421 | 300/400 | 75 | 17 | 17 | 80 | 20 | 60 | 91.1.005 | 4041518014246 | 10,63 |
| 060421 | 500/600 | 120 | 18 | 21 | 110 | 25 | 102 | 19.1.013 | 4041518020896 | 23,75 |



Lieferung nur eingeschränkt möglich.
Kein Express und Lieferung nach: DK, EE, FI,
GB, GR, HU, IE, LT, LV, NO, SE, SK, TR.

Alle Preise verstehen sich als unverbindliche Preisempfehlungen des E/D/E.



BM2/199

Doppelwandwinkel -04WD

- Winkelbefestigung mit Seitenverstellmöglichkeit
- Verwendbar mit zwei höhenverstellbaren Muffen -04
- Stahl verzinkt, gelb

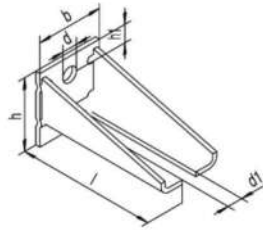
| Lief.-Art.-Nr. | für Profil | b | d | d1 | h | h1 | l | Kenn- zeichen | EAN (GTIN) | Preis netto € |
|----------------|------------|-----|----|----|-----|----|-----|------------------|---------------|---------------------|
| | | mm | mm | mm | mm | mm | mm | | | |
| 040422 | 300/400 | 75 | 17 | 17 | 80 | 20 | 155 | 73.1.008 | 4041518014253 | 15,71 |
| 060422 | 500/600 | 120 | 18 | 21 | 110 | 25 | 212 | 93.1.019 | 4041518020902 | 35,87 |

Verstärkungslasche -98

- Für Holzflügel
- Zur zusätzlichen Stabilisierung der Flanschbefestigung
- Stahl verzinkt, gelb

| Lief.-Art.-Nr. | für Profil | l | d | h | s | Kenn- zeichen | EAN (GTIN) | Preis netto € |
|----------------|------------|-----|----|-----|----|------------------|---------------|---------------------|
| | | mm | mm | mm | mm | | | |
| 049820 | 300/400 | 100 | 17 | 107 | 3 | 91.1.005 | 4041518169571 | 10,63 |

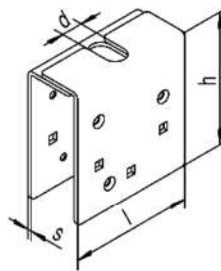
Rollapparat -90

- Einpaarig
- Höhenverstellbar
- Pendelgelenk aus Kunststoff
- Stahl verzinkt, gelb

| Lief.-Art.-Nr. | für Profil | Tragkraft | b | d | d1 | h | h1 | Kenn- zeichen | EAN (GTIN) | Preis netto € |
|----------------|------------|-----------|-----|----------|----|---------|------|------------------|---------------|---------------------|
| | | kg | mm | mm | mm | mm | mm | | | |
| 039020 | 300 | 65 | 65 | M12 x 60 | 28 | 52 + 20 | 31,0 | 08.1.012 | 4041518012594 | 21,75 |
| 049020 | 400 | 100 | 80 | M16 x 70 | 34 | 63 + 20 | 37,5 | 71.1.016 | 4041518016684 | 30,08 |
| 059020 | 500 | 200 | 110 | M20 x 80 | 48 | 77 + 17 | 46,5 | 69.1.033 | 4041518019814 | 60,65 |

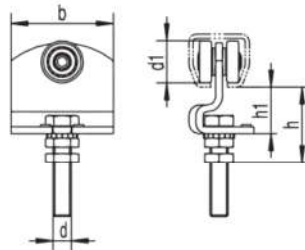
Rollapparat -91

- Doppelpaarig
- Höhenverstellbar
- Pendelgelenk aus Kunststoff
- Stahl verzinkt, gelb

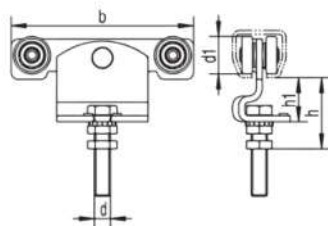

woelm.



| Lief.-Art.-Nr. | für Profil | Tragkraft kg | b mm | d mm | d1 mm | h mm | h1 mm | Pendelgelenk | Kenn- zeichen | EAN (GTIN) | Preis netto € |
|----------------|------------|-----------------|---------|----------|----------|---------|----------|--------------|------------------|---------------|---------------------|
| | | | | | | | | | | | |
| 039120 | 300 | 100 | 136 | M12 x 60 | 28 | 52 + 20 | 33,0 | Kunststoff | 89.1.020 | 4041518012679 | 37,61 |
| 049120 | 400 | 200 | 180 | M16 x 70 | 34 | 63 + 20 | 38,0 | Kunststoff | 46.1.028 | 4041518016776 | 51,23 |
| 059120 | 500 | 300 | 234 | M20 x 80 | 48 | 77 + 17 | 47,5 | Stahl | 06.1.053 | 4041518019852 | 95,51 |

Rollapparat -91 EL

- Doppelpaarig
- Höhenverstellbar
- Pendelgelenk aus Kunststoff
- Mit 2 Querrollen
- Für elektrisch betriebene Tore
- Stahl verzinkt, gelb

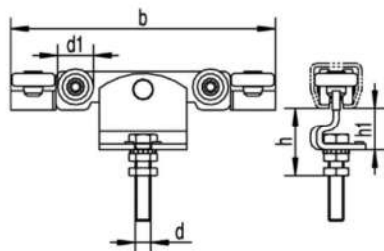

woelm.



| Lief.-Art.-Nr. | für Profil | Tragkraft kg | b mm | d mm | d1 mm | h mm | h1 mm | Kenn- zeichen | EAN (GTIN) | Preis netto € |
|----------------|------------|-----------------|---------|----------|----------|---------|----------|------------------|---------------|---------------------|
| | | | | | | | | | | |
| 039122 | 300 | 70 | 206 | M12 x 60 | 28 | 52 + 20 | 33,0 | 25.1.056 | 4041518012914 | 101,25 |
| 049122 | 400 | 120 | 270 | M16 x 70 | 34 | 63 + 20 | 38,0 | 31.1.064 | 4041518016943 | 115,77 |
| 059122 | 500 | 240 | 358 | M20 x 80 | 48 | 77 + 17 | 47,5 | 75.1.123 | 4041518019937 | 222,75 |



Lieferung nur eingeschränkt möglich.
Kein Express und Lieferung nach: DK, EE, FI,
GB, GR, HU, IE, LT, LV, NO, SE, SK, TR.

Alle Preise verstehen sich als
unverbindliche Preisempfehlungen
des E/D/E.



BM2/201

Rollapparat -92

- Doppelpaarig
- Höhenverstellbar
- Pendelgelenk aus Kunststoff
- Mit Gegendruckrolle für Schiebeflügel mit Klappflügel
- Stahl verzinkt, gelb

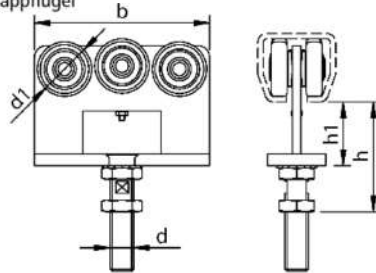

| Lief.-Art.-Nr. | für Profil | b | d | d1 | h | h1 | Kenn- zeichen | EAN (GTIN) | Preis netto € |
|----------------|------------|-----|----------|----|---------|------|------------------|---------------|---------------------|
| | | mm | mm | mm | mm | mm | | | |
| 039220 | 300 | 90 | M12 x 60 | 28 | 52 + 20 | 32,8 | 92.1.057 | 4041518012976 | 104,26 |
| 049220 | 400 | 120 | M16 x 70 | 34 | 59 + 18 | 34,0 | 44.1.069 | 4041518017087 | 125,00 |
| 059220 | 500 | 160 | M20 x 90 | 48 | 77 + 17 | 36,4 | 51.1.146 | 4041518020049 | 263,72 |

Flansch -93

- Für Holzflügel
- Zum Aufschrauben
- Mit mittig platziertem Gewinde
- Stahl verzinkt, gelb

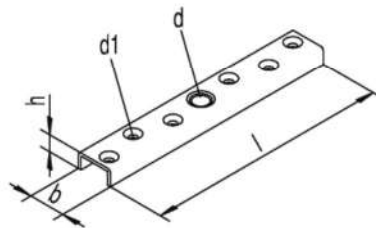

| Lief.-Art.-Nr. | für Profil | b | d | d1 | h | l | Kenn- zeichen | EAN (GTIN) | Preis netto € |
|----------------|------------|----|-----|-----|----|-----|------------------|---------------|---------------------|
| | | mm | mm | mm | mm | mm | | | |
| 039320 | 300 | 24 | M12 | 5,3 | 11 | 160 | 51.1.002 | 4041518013010 | 4,52 |
| 049320 | 400 | 30 | M16 | 6,8 | 15 | 210 | 67.1.003 | 4041518017124 | 6,61 |
| 059320 | 500 | 38 | M20 | 7,5 | 20 | 264 | 57.1.008 | 4041518020063 | 15,43 |

Flansch -93 S

- Für Stahlflügel
- Zum Aufschweißen
- Mit mittig platziertem Gewinde
- Stahl blank

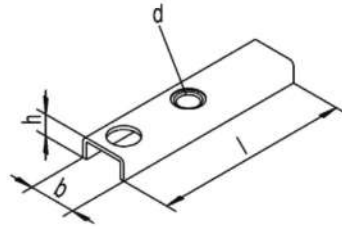

woelm.

| Lief.-Art.-Nr. | für Profil | b | d | h | l | Kennzeichen | EAN (GTIN) | Preis netto € |
|----------------|------------|----|-----|----|-----|-------------|---------------|---------------|
| | | mm | mm | mm | mm | | | |
| 039311 | 300 | 24 | M12 | 11 | 100 | 06.1.003 | 4041518013003 | 5,51 |
| 049311 | 400 | 30 | M16 | 15 | 120 | 95.1.003 | 4041518017117 | 7,12 |
| 059311 | 500 | 38 | M20 | 20 | 140 | 30.1.007 | 4041518020056 | 13,13 |

Flansch -96 S

- Für Stahlflügel
- Zum Aufschweißen
- Mit seitlich platziertem Gewinde
- Stahl blank

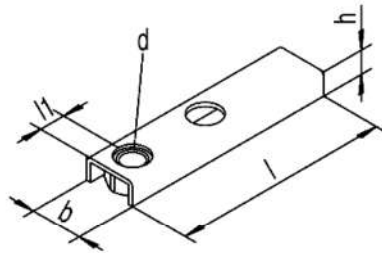

woelm.

| Lief.-Art.-Nr. | für Profil | b | d | h | l | l1 | Kennzeichen | EAN (GTIN) | Preis netto € |
|----------------|------------|----|-----|----|-----|------|-------------|---------------|---------------|
| | | mm | mm | mm | mm | mm | | | |
| 039611 | 300 | 24 | M12 | 11 | 100 | 12,0 | 32.1.003 | 4041518013089 | 5,98 |
| 049611 | 400 | 30 | M16 | 15 | 120 | 15,5 | 81.1.005 | 4041518017179 | 10,46 |
| 059611 | 500 | 38 | M20 | 20 | 140 | 20,0 | 14.1.006 | 4041518020117 | 11,06 |

Führungsgleiter 316

- Aus Kunststoff
- Inklusive Schrauben und Dübeln

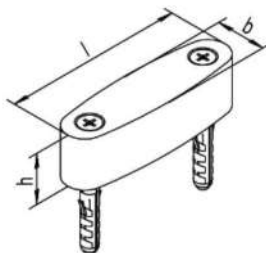

woelm.



| Lief.-Art.-Nr. für U-Schiene | b | h | l | Kennzeichen | EAN (GTIN) | Preis netto € | |
|------------------------------|-----|------|------|-------------|------------|---------------|------|
| | mm | mm | mm | | | | |
| 031660 | 340 | 19,5 | 19,5 | 69,5 | 19.1.003 | 4041518010897 | 5,74 |



Lieferung nur eingeschränkt möglich.
Kein Express und Lieferung nach: DK, EE, FI,
GB, GR, HU, IE, LT, LV, NO, SE, SK, TR.

Alle Preise verstehen sich als unverbindliche Preisempfehlungen des E/D/E.



BM2/203

Führungsrolle -49 S

- Mit Schraubverbindung
- Stahl verzinkt, gelb



woelm.

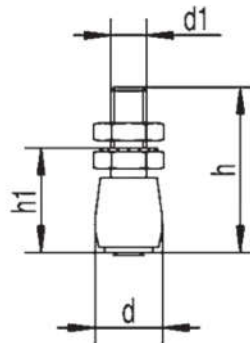

Messing

Kunststoff

| Lief.-Art.-Nr. | für U-Schiene | d | d1 | h | h1 | Rolle | Kennzeichen | EAN (GTIN) | Preis netto € |
|----------------|---------------|----|-----|------|------|------------|-------------|---------------|---------------|
| | | mm | mm | mm | mm | | | | |
| 034942 | 340 | 19 | M10 | 47,3 | 32,0 | Messing | 75.1.003 | 4041518012297 | 6,74 |
| 034962 | 340 | 19 | M10 | 47,3 | 32,0 | Kunststoff | 31.1.002 | 4041518012365 | 4,17 |
| 044962 | 440 | 32 | M16 | 63,0 | 42,5 | Kunststoff | 38.1.005 | 4041518016271 | 9,68 |
| 054942 | 540 | 50 | M20 | 81,0 | 52,0 | Messing | 73.1.023 | 4041518019340 | 42,71 |
| 054962 | 540 | 50 | M20 | 81,0 | 52,0 | Kunststoff | 61.1.006 | 4041518019449 | 11,90 |

Führungsrolle -58 DÜ

- Rolle mit verzinkter Schraube und Kunststoffdübel zum Einbohren



woelm.

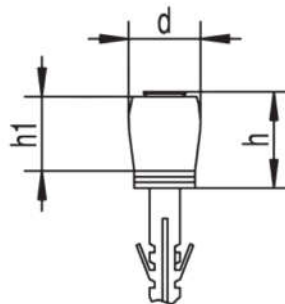

| Lief.-Art.-Nr. | für Profil | d | h | h1 | Rolle | Kennzeichen | EAN (GTIN) | Preis netto € |
|----------------|------------|------|------|------|---------|-------------|---------------|---------------|
| | | mm | mm | mm | | | | |
| 025840 | 200 | 12,0 | 16,5 | 12,0 | Messing | 23.1.002 | 4041518009570 | 4,02 |
| 025860 | 200 | 12,0 | 16,5 | 12,0 | Nylon | 11.1.002 | 4041518009587 | 3,79 |
| 035840 | 300 | 19,0 | 24,0 | 19,5 | Messing | 55.1.004 | 4041518012488 | 8,18 |
| 035860 | 300 | 19,0 | 24,0 | 19,5 | Nylon | 35.1.003 | 4041518012495 | 6,03 |
| 045860 | 400 | 32,0 | 39,0 | 30,0 | Nylon | 50.1.005 | 4041518016462 | 9,90 |
| 055860 | 500 | 49,5 | 48,5 | 39,5 | Nylon | 97.1.010 | 4041518019623 | 19,75 |

Gleitrolle auf Platte 459 PL

- Platte, Stahl verzinkt, gelb, mit Kunststoffrolle
- Zur unteren Führung von Schiebetoren

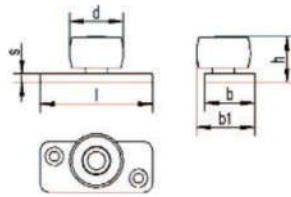

woelm.



| Lief.-Art.-Nr. | b | b1 | d | h | l | s | Kennzeichen | EAN (GTIN) | Preis netto € |
|----------------|----|----|----|----|----|----|-------------|---------------|---------------|
| | mm | mm | mm | mm | mm | mm | | | |
| 045962 | 36 | 42 | 39 | 33 | 80 | 6 | 38.1.005 | 4041518016509 | 9,68 |

Andruckrolle -59 DÜ

- Kunststoffrolle
- Inklusive Dübel und Schraube

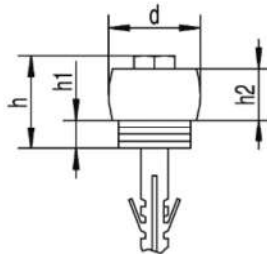

woelm.



| Lief.-Art.-Nr. | d | h | h1 | h2 | Kennzeichen | EAN (GTIN) | Preis netto € |
|----------------|------|----|----|------|-------------|---------------|---------------|
| | mm | mm | mm | mm | | | |
| 045961 | 38,5 | 39 | 12 | 21,5 | 03.1.005 | 4041518016493 | 9,06 |
| 055961 | 73,5 | 57 | 13 | 34,0 | 25.1.011 | 4041518019647 | 20,25 |

Andruckstück -55

- Aus Kunststoff
- Zur Verwendung mit Andruckrollen
- Verschraubung erfolgt auf dem Flügel

| Lief.-Art.-Nr. | b | d | h | l | Kennzeichen | EAN (GTIN) | Preis netto € |
|----------------|----|-----|----|-----|-------------|---------------|---------------|
| | mm | mm | mm | mm | | | |
| 035560 | 30 | 6,4 | 20 | 110 | 39.1.001 | 4041518012464 | 2,50 |
| 055560 | 40 | 6,5 | 25 | 120 | 38.1.004 | 4041518019609 | 7,88 |



woelm.



Lieferung nur eingeschränkt möglich.
Kein Express und Lieferung nach: DK, EE, FI,
GB, GR, HU, IE, LT, LV, NO, SE, SK, TR.

Alle Preise verstehen sich als
unverbindliche Preisempfehlungen
des E/D/E.



BM2/205

Torpuffer -60

- Abfangpuffer für Tür- bzw. Torflügel bis 300 kg
- Stahl verzinkt, gelb
- Inklusive Dübel und Schrauben

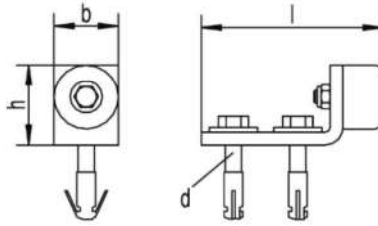

| Lief.-Art.-Nr. | b mm | d mm | h mm | Kenn- zeichen | EAN (GTIN) | Preis netto € |
|----------------|---------|---------|---------|------------------|---------------|---------------------|
| 036020 | 40 | 10 x 70 | 50 | 72.1.007 | 4041518012501 | 13,90 |
| 046020 | 50 | 10 x 70 | 70 | 12.1.011 | 4041518016523 | 20,01 |

Torpuffer 560 L/560

- Mit Stahlfeder
- Stahl verzinkt, gelb

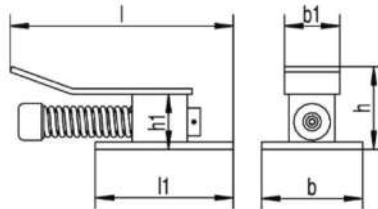

| Lief.-Art.-Nr. | Typ | Flügelge- wicht kg | b mm | b1 mm | h mm | h1 mm | l mm | l1 mm | Kenn- zeichen | EAN (GTIN) | Preis netto € |
|----------------|-------|--------------------------|---------|----------|---------|----------|---------|----------|------------------|---------------|---------------------|
| 056020 | 560 L | bis 600 | 110 | 60 | 90 | 60 | 243 | 200 | 58.1.042 | 4041518019678 | 76,64 |
| 056021 | 560 | bis 2000 | 110 | 60 | 110 | 80 | 343 | 200 | 13.1.054 | 4041518019685 | 97,44 |

Muschelgriff 5250

- Für Glasschiebtüren von 8–12 mm Stärke (ESG)
- Einfache Montage durch Zusammendrehen der Griffhälften
- Erforderlicher Bohrungs-Ø: 50 mm

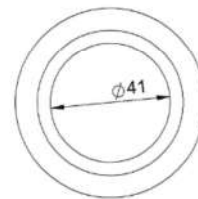
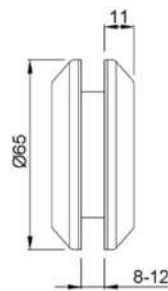

| Lief.-Art.-Nr. | Ø mm | Material | Oberfläche | Kenn- zeichen | EAN (GTIN) | Preis netto € |
|----------------|---------|-----------|----------------------------|------------------|---------------|---------------------|
| 525041 | 65 | Aluminium | silberfarbig elo- xiert | 38.1.036 | 4041518129506 | 65,49 |
| 525082 | 65 | Edelstahl | matt gebürstet | 07.1.047 | 4041518129520 | 84,73 |

Muschelgriff 5251

- Für Türstärken von 38–42 mm
- Erforderlicher Bohrungs-Ø: 50 mm

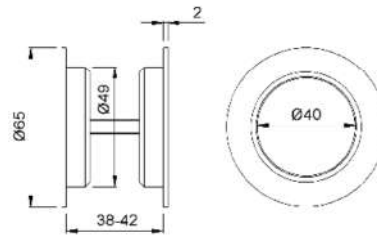

| Lief.-Art.-Nr. | Ø mm | Material | Oberfläche | Kenn- zeichen | EAN (GTIN) | Preis netto € |
|----------------|---------|-----------|-----------------------|------------------|---------------|---------------------|
| 525141 | 65 | Aluminium | silberfarbig eloxiert | 83.1.026 | 4041518129384 | 48,30 |
| 525182 | 65 | Edelstahl | matt gebürstet | 34.1.037 | 4041518129407 | 67,21 |

Muschelgriff 5260

- Für Glasschiebtüren von 8–10 mm Stärke (ESG)
- Einfache Montage
- Inklusive 4 Klebestreifen
- Erforderlicher Bohrungs-Ø: 50 mm

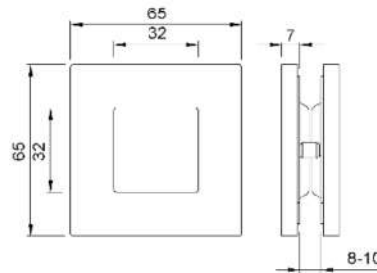

| Lief.-Art.-Nr. | Abmessung mm | Material | Oberfläche | Kenn- zeichen | EAN (GTIN) | Preis netto € |
|----------------|-----------------|-----------|----------------|------------------|---------------|---------------------|
| 526082 | 65 x 65 | Edelstahl | matt gebürstet | 53.1.033 | 4041518168420 | 60,35 |

Klappringmuschelgriff 5016

- Klappringgriff fest drehbar
- Aluminium, silberfarbig eloxiert

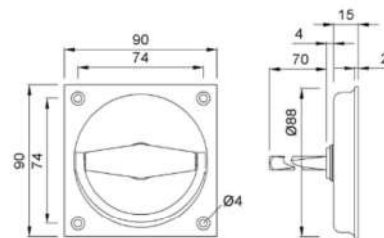

| Lief.-Art.-Nr. | Abmessung mm | Ausführung | Kenn- zeichen | EAN (GTIN) | Preis netto € |
|----------------|-----------------|-------------------|------------------|---------------|---------------------|
| 501631 | 90 x 90 | mit 8 mm Lochteil | 95.1.018 | 4041518150555 | 34,12 |







Lieferung nur eingeschränkt möglich.
Kein Express und Lieferung nach: DK, EE, FI,
GB, GR, HU, IE, LT, LV, NO, SE, SK, TR.

Alle Preise verstehen sich als
unverbindliche Preisempfehlungen
des E/D/E.

Schiebetürbeschlag Rollan 40 NT

- Set für 1 Tür bestehend aus Laufrohr jeweiliger Länge, Rollenwagen, Wandbefestigungswinkel, Trägerplatten, Puffer beidseitig (bei 80 kg einmal mit Feststellung)
- Bodenführung Holz
- GEZE Rollan 40 NT Komplettsset
- Set für Wand- und Deckenbefestigung mit Holzflügel Standard
- Bis 40 kg Flügelgewicht
- Mit Gleitlager



| Flügelbreite | Laufrohlänge | KEP-Kennzeichen | Kennzeichen | EAN (GTIN) | Preis netto € |
|--------------|--------------|---|-------------|---------------|---------------|
| cm | cm | | | | |
| 50-59 | 115 | | 81.1.028 | 4042938604055 | 51,85 |
| 50-84 | 165 |  | 83.1.031 | 4042938604062 | 57,30 |
| 50-92 | 180 |  | 58.1.034 | 4042938604079 | 62,24 |
| 50-97 | 190 |  | 67.1.036 | 4042938604086 | 66,01 |
| 50-119 | 235 |  | 59.1.040 | 4042938604093 | 73,06 |
| 50-142 | 280 |  | 94.1.045 | 4042938604109 | 82,69 |

Schiebetürbeschlag Rollan 80 NT

- Set für 1 Tür bestehend aus Laufrohr jeweiliger Länge, Rollenwagen, Wandbefestigungswinkel, Trägerplatten, Puffer beidseitig (bei 80 kg einmal mit Feststellung), Bodenführung Holz
- Für Wand- und Deckenbefestigung
- Mit Holzflügel Standard
- Bis 80 kg Flügelgewicht
- Mit Kugellager



| Flügelbreite | Laufrohlänge | KEP-Kennzeichen | Kennzeichen | EAN (GTIN) | Preis netto € |
|--------------|--------------|---|-------------|---------------|---------------|
| cm | cm | | | | |
| 50-84 | 165 |  | 94.1.045 | 4042938604116 | 82,69 |
| 50-92 | 180 |  | 79.1.048 | 4042938604123 | 87,82 |
| 50-97 | 190 |  | 37.1.050 | 4042938604130 | 90,66 |
| 50-119 | 235 |  | 46.1.054 | 4042938604147 | 98,04 |
| 50-142 | 280 |  | 73.1.059 | 4042938604154 | 107,51 |

SoftStop für Rollan 80 NT

- Schiebetürdämpfer
- Flügelgewicht max. 40 kg

Im Set sind enthalten: 1 x Dämpfereinheit, 1 x Auslöser
Bedarf für beidseitige Dämpfung = 2 Stück.



| Ausführung | PE | VE | Kennzeichen | EAN (GTIN) | Preis netto € |
|----------------------------|-------|-------|-------------|---------------|---------------|
| für Schiebetür, beidseitig | 1 Set | 1 Set | 12.1.028 | 4042938603607 | 50,62 |

Doppelrollenwagen

Mit Aufhängerschraube.

| Ausführung | Kennzeichen | EAN (GTIN) | Preis netto € |
|---------------------------------|-------------|---------------|---------------|
| für Rollan 40 NT mit Gleitlager | 75.1.004 | 4042938603638 | 8,56 |
| für Rollan 80 NT mit Kugellager | 67.1.011 | 4042938603645 | 21,00 |

GEZE

Für Rollan 40 NT



Für Rollan 80 NT

Bodenführung

Zubehör zu Rollan 40 N/80.

| Kennzeichen | EAN (GTIN) | Preis netto € |
|-------------|---------------|---------------|
| 71.1.000 | 4106030021919 | 1,27 |

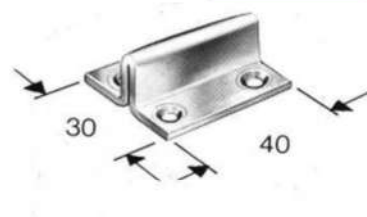
GEZE

Schiebetürbeschlag Perlan 140

Schiebetürbeschlag für einflügelige Türen, für Wand- und Deckenbefestigung, extrem leiser und leichter Lauf, für Außenmontage geeignet, da Laufrohr aus Leichtmetall und Zubehörteile aus Edelstahl gefertigt sind. Lieferumfang: Winkel, Rollenwagen, Trägerplatten, Bodenführung, 2 Rohrpuffer mit 1 Feststellfeder.

Max. Flügelgewicht 140 kg.

| Flügelbreite | Laufrohrlänge | KEP-Kennzeichen | Kennzeichen | EAN (GTIN) | Preis netto € |
|--------------|---------------|-----------------|-------------|---------------|---------------|
| cm | cm | | | | |
| 50-84 | 165 | | 03.1.086 | 4042938193375 | 154,85 |
| 50-104 | 205 | | 40.1.096 | 4042938193382 | 173,52 |
| 50-164 | 325 | | 81.1.127 | 4042938193511 | 230,05 |

GEZE

Zimmerschiebetürbeschlag, Set 40 kg

Komplett-Bausatz für 1 Schiebetür, Türgewicht: bis 40 kg, komplett mit Befestigungsmaterial.

Inhalt: 1 Laufschiene Stahl, 2 Rollapparate einpaarig, 2 Anschraubplatten, 2 Seitenanschraubplatten, 2 Schienenstopper, 1 Bodenführung.

| Schienenlänge | Wandbefestigungswinkel | KEP-Kennzeichen | Kennzeichen | EAN (GTIN) | Preis netto € |
|---------------|------------------------|-----------------|-------------|---------------|---------------|
| cm | | | | | |
| 150 | 4 Stück | | 34.1.030 | 4001425800035 | 54,60 |
| 185 | 5 Stück | | 95.1.032 | 4001425800042 | 59,32 |

**HS
BETZ**

Lieferung nur eingeschränkt möglich.
Kein Express und Lieferung nach: DK, EE, FI,
GB, GR, HU, IE, LT, LV, NO, SE, SK, TR.

Alle Preise verstehen sich als
unverbindliche Preisempfehlungen
des E/D/E.

BM2/209

Zimmerschiebetürbeschlag, Set 80 kg

Komplett-Bausatz für 1 Schiebetür, Türgewicht: bis 80 kg, komplett mit Befestigungsmaterial.
Inhalt: 1 Laufschiene Aluminium, 2 Doppel-Rollapparate, 2 Anschraubplatten, 2 Endfeststeller,
1 Bodenführung, 4 Wandbefestigungswinkel.



| Schienenlänge | KEP-Kennzeichen | Kennzeichen | EAN (GTIN) | Preis netto € |
|---------------|-----------------|-------------|---------------|---------------|
| cm | | | | |
| 190 | | 74.1.043 | 4001425800554 | 78,73 |



Schrankschiebetürbeschlag, Set 28 kg

Komplett-Bausatz für 2 Schiebetüren, Türgewicht: je 28 kg, für Türenstärken von 19–40 mm und 4 mm breite Führungsnut (unten), komplett mit Befestigungsmaterial.
Inhalt: 1 Doppellaufschiene Aluminium, 4 Rollapparate einpaarig, 2 Bodenführungen, 2 Muschelgriffe.



| Schienenlänge | KEP-Kennzeichen | Kennzeichen | EAN (GTIN) | Preis netto € |
|---------------|-----------------|-------------|---------------|---------------|
| cm | | | | |
| 150 | | 31.1.041 | 4001425800127 | 74,35 |
| 200 | | 50.1.055 | 4001425800134 | 99,89 |



Fensterriegel

- Nicht rostend
- Gerade
- Mit Schlaufe

| Abmessung | Kennzeichen | EAN (GTIN) | Preis netto € |
|-----------|-------------|---------------|---------------|
| mm | | | |
| 80 | 24.1.006 | 4004338113261 | 11,24 |

GAH ALBERTS



Schloss-Türriegel

- Nicht rostend
- Gerade
- Mit Schlaufe

| Abmessung | Kennzeichen | EAN (GTIN) | Preis netto € |
|-----------|-------------|---------------|---------------|
| mm | | | |
| 120 | 06.1.013 | 4004338116910 | 23,51 |
| 140 | 87.1.016 | 4004338116927 | 30,37 |

GAH ALBERTS



Grendelriegel 160 Edelstahl

- Ohne Feder
- Ausschub 22 mm
- Mit versenkten und verstärkten Schraublöchern
- Mit befestigter Schlaufe
- Material: Edelstahl

| Maß a | Maß b | Maß c | Maß d | Kennzeichen | EAN (GTIN) | Preis netto € |
|-------|-------|-------|-------|-------------|---------------|---------------|
| mm | mm | mm | mm | | | |
| 39 | 38 | 61 | 8 | 32.1.008 | 4004338327026 | 14,98 |

GAH ALBERTS

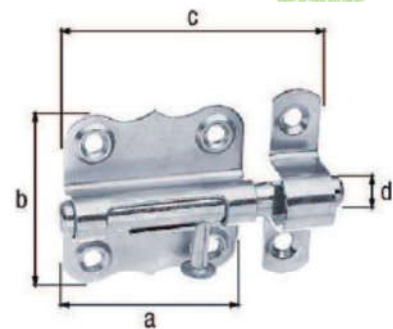

Lieferung nur eingeschränkt möglich.
Kein Express und Lieferung nach: DK, EE, FI,
GB, GR, HU, IE, LT, LV, NO, SE, SK, TR.

Alle Preise verstehen sich als
unverbindliche Preisempfehlungen
des E/D/E.



BM2/211

Türriegel

- Gelb verzinkt
- Mit Schlaufen

| Abmessung | für Schlaufe mm | Kenn- zeichen | EAN (GTIN) | Preis netto € |
|----------------|--------------------|------------------|---------------|---------------------|
| 100 mm, gerade | 20 x 9 | 43.1.004 | 4004338115388 | 7,97 |
| 120 mm, gerade | 20 x 9 | 52.1.004 | 4004338115395 | 8,14 |
| 140 mm, gerade | 25 x 12 | 95.1.005 | 4004338115401 | 10,72 |
| 160 mm, gerade | 25 x 12 | 29.1.007 | 4004338115418 | 13,13 |

GAH ALBERTS
Smart for Home and Garden

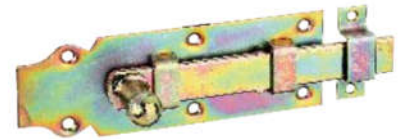

Schloss-Türriegel

- Gelb verzinkt
- Gerade Ausführung mit Schlaufen
- Gekröpte Ausführung mit Schließblech

| Abmessung | für Schlaufe mm | Kenn- zeichen | EAN (GTIN) | Preis netto € |
|------------------|--------------------|------------------|---------------|---------------------|
| 100 mm, gerade | 20 x 9 | 35.1.003 | 4004338116750 | 6,03 |
| 120 mm, gerade | 20 x 9 | 87.1.003 | 4004338116767 | 6,97 |
| 140 mm, gerade | 25 x 12 | 05.1.005 | 4004338116774 | 9,08 |
| 160 mm, gerade | 25 x 12 | 06.1.006 | 4004338116781 | 10,90 |
| 180 mm, gerade | 29 x 14 | 46.1.008 | 4004338116743 | 15,22 |
| 200 mm, gerade | 29 x 14 | 99.1.008 | 4004338116798 | 16,19 |
| 100 mm, gekröpft | 18 x 8 | 75.1.003 | 4004338116958 | 6,75 |
| 120 mm, gekröpft | 18 x 8 | 78.1.004 | 4004338117030 | 8,60 |
| 140 mm, gekröpft | 24 x 8 | 00.1.006 | 4004338117047 | 10,81 |
| 160 mm, gekröpft | 24 x 8 | 47.1.007 | 4004338116989 | 13,44 |

GAH ALBERTS
Smart for Home and Garden

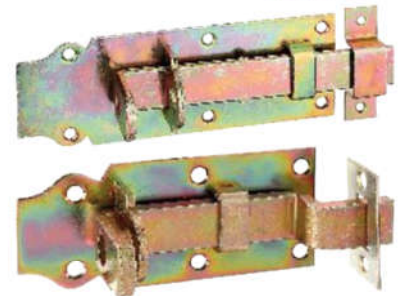

Sicherheits-Schlossriegel, mit flachem Griff

Bei vorgeschobenem Schieber sind die versenkten Schraublöcher der Riegelplatte abgedeckt, so dass ein Abschrauben unmöglich ist.

Die Schlaufe ist durch eine Einschlaglasche gesichert, die durch den vorgeschobenen Schieber verdeckt wird.

- Ausführung: gerade
- Mit versenkten Schraublöchern
- Mit befestigter Schlaufe
- Material: Stahl roh
- Oberfläche: galvanisch gelb verzinkt

| Maß a | Maß b | Maß c | Maß d | Maß e | Kenn- zeichen | EAN (GTIN) | Preis netto € |
|-------|-------|-------|-------|-------|------------------|---------------|---------------------|
| mm | mm | mm | mm | mm | | | |
| 80 | 35 | 13 | 18 | 41 | 29.1.002 | 4004338123055 | 4,12 |
| 100 | 40 | 15 | 20 | 45 | 53.1.003 | 4004338123062 | 6,36 |

GAH ALBERTS
Smart for Home and Garden

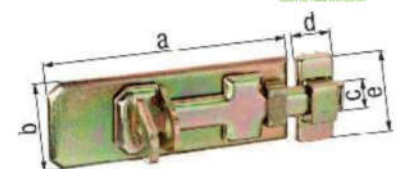

Rollenriegel, mit Knopfgriff

- Ausführung: gerade
- Ausschub 45 mm
- Mit befestigter Schlaufe
- Material: Stahl roh
- Oberfläche: galvanisch gelb verzinkt

| Maß a | Maß b | Maß c | Maß d | Maß e | Kenn- zeichen | EAN (GTIN) | Preis netto € |
|-------|-------|-------|-------|-------|------------------|---------------|---------------------|
| mm | mm | mm | mm | mm | | | |
| 180 | 80 | 30 | 26 | 86 | 81.1.005 | 4004338118068 | 10,46 |

GAH ALBERTS
Smart for Home and Garden

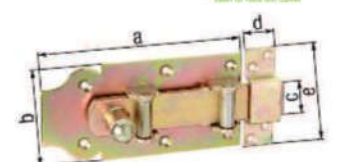

Rollen-Schlossriegel

- Gelb verzinkt
- Mit befestigter Schlaufe

| Länge | Breite | Breite Schlaufe | Riegelbreite | Kennzeichen | EAN (GTIN) | Preis netto € |
|-------|--------|-----------------|--------------|-------------|---------------|---------------|
| mm | mm | mm | mm | | | |
| 180 | 80 | 86 | 30 | 67.1.005 | 4004338118563 | 10,20 |
| 200 | 80 | 86 | 30 | 74.1.018 | 4004338118525 | 33,72 |

GAH ALBERTS



Stalltür-Rollen-Schlossriegel mit flachem Griff

Mit Gewinde zum Einschrauben des Stiftes in die Rückseite des Schiebers. Der rückseitig eingeschraubte Stift erlaubt ein Öffnen des Tores von innen.

- Ausführung: gerade
- Mit versenkten Schraublöchern
- mit befestigter Schlaufe
- Stiftlänge: 123 mm
- Ausschub: 47 mm
- Material: Stahl roh
- Oberfläche: galvanisch gelb verzinkt

GAH ALBERTS

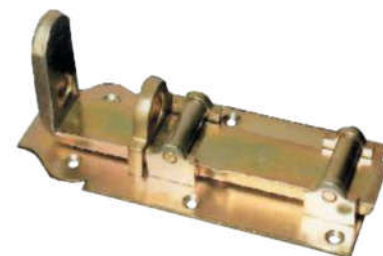

| Material | Oberfläche | Länge | Breite | Riegelbreite | Hub | Kennzeichen | EAN (GTIN) | Preis netto € |
|----------|--------------------------|-------|--------|--------------|-----|-------------|---------------|---------------|
| | | mm | mm | mm | mm | | | |
| Stahl | galvanisch gelb verzinkt | 200 | 80 | 30 | 47 | 86.1.007 | 4004338118815 | 14,15 |

Möbelriegel mit Knopfgriff

- Mit versenkten und verstärkten Schraublöchern
- Gerade, mit Anschlagwinkel
- Material: Stahl roh
- Oberfläche vernickelt
- Ausschub 8 mm

GAH ALBERTS



| Maß a | Maß b | Maß c | Maß d | Maß e | Kennzeichen | EAN (GTIN) | Preis netto € |
|-------|-------|-------|-------|-------|-------------|---------------|---------------|
| mm | mm | mm | mm | mm | | | |
| 70 | 16 | 9 | 13,5 | 17 | 28.1.001 | 4004338116663 | 2,30 |

Fensterriegel

- Gelb verzinkt
- Gerade Ausführung mit Schlaufen
- Gekröpfte Ausführung mit Schließblech

GAH ALBERTS

| Abmessung | für Schlaufe | Kennzeichen | EAN (GTIN) | Preis netto € |
|-----------------|--------------|-------------|---------------|---------------|
| | mm | | | |
| 60 mm, gerade | 12 x 6 | 98.1.001 | 4004338113001 | 3,56 |
| 80 mm, gerade | 12 x 6 | 24.1.002 | 4004338113018 | 4,02 |
| 100 mm, gerade | 15 x 7 | 95.1.002 | 4004338113025 | 5,30 |
| 80 mm, gekröpft | 18 x 8 | 02.1.003 | 4004338113216 | 5,43 |

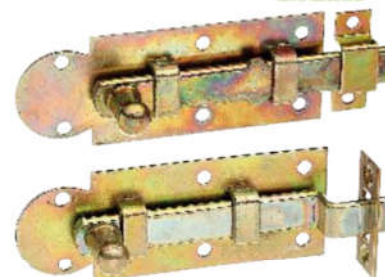

Schloss-Stiftriegel

Gelb verzinkt, mit Schlaufen.

GAH ALBERTS

| Abmessung | für Schlaufe | Kennzeichen | EAN (GTIN) | Preis netto € |
|----------------|--------------|-------------|---------------|---------------|
| | mm | | | |
| 160 mm, gerade | 25 x 12 | 95.1.012 | 4004338117184 | 23,30 |
| 180 mm, gerade | 29 x 14 | 13.1.016 | 4004338117160 | 29,03 |



Lieferung nur eingeschränkt möglich.
Kein Express und Lieferung nach: DK, EE, FI,
GB, GR, HU, IE, LT, LV, NO, SE, SK, TR.

Alle Preise verstehen sich als
unverbindliche Preisempfehlungen
des E/D/E.



Bolzenriegel

- Mit versenkten Schraublöchern
- Mit befestigter Schlaufe
- Material: Stahl roh
- Oberfläche: galvanisch gelb verzinkt

| Länge | Breite | Riegeldurchmesser | Kennzeichen | EAN (GTIN) | Preis netto € |
|-------|--------|-------------------|-------------|---------------|---------------|
| mm | mm | mm | | | |
| 80 | 36 | 10 | 60.1.011 | 4004338127763 | 20,88 |
| 100 | 41 | 12 | 36.1.008 | 4004338127954 | 15,05 |
| 120 | 41 | 12 | 27.1.013 | 4004338127961 | 23,88 |
| 160 | 60 | 16 | 49.1.011 | 4004338128166 | 20,69 |



GAH ALBERTS

Bolzenriegel mit rundem Griff

- Mit versenkten Schraublöchern
- Mit befestigter Schlaufe
- Material: Stahl roh
- Oberfläche: galvanisch gelb verzinkt

| Maß a | Maß b | Maß c | Maß d | Kennzeichen | EAN (GTIN) | Preis netto € |
|-------|-------|-------|-------|-------------|---------------|---------------|
| mm | mm | mm | mm | | | |
| 80 | 59 | 125 | 11 | 27.1.004 | 4004338128975 | 7,69 |
| 100 | 59 | 145 | 11 | 25.1.006 | 4004338128982 | 11,25 |



GAH ALBERTS

Abb. zeigt hell verzinkt

Bolzenriegel

- Mit versenkten Schraublöchern
- Ausschub: 49 mm
- Material: Stahl roh
- Oberfläche: feuerverzinkt, mit befestigter Schlaufe

| Maß a | Maß b | Maß c | Maß d | Kennzeichen | EAN (GTIN) | Preis netto € |
|-------|-------|-------|-------|-------------|---------------|---------------|
| mm | mm | mm | mm | | | |
| 160 | 70 | 210 | 16 | 99.1.009 | 4004338124359 | 17,98 |
| 180 | 70 | 230 | 16 | 49.1.011 | 4004338124366 | 20,69 |



GAH ALBERTS

Bolzen-Schlossriegel, mit flachem Griff

- Mit versenkten und verstärkten Schraublöchern
- Mit befestigter Schlaufe
- Material: Stahl roh
- Oberfläche: galvanisch gelb verzinkt

| Maß a | Maß b | Maß c | Maß d | Maß e | Maß f | Kennzeichen | EAN (GTIN) | Preis netto € |
|-------|-------|-------|-------|-------|-------|-------------|---------------|---------------|
| mm | mm | mm | mm | mm | mm | | | |
| 99 | 60 | 16 | 20 | 58 | 140 | 54.1.007 | 4004338129026 | 13,57 |

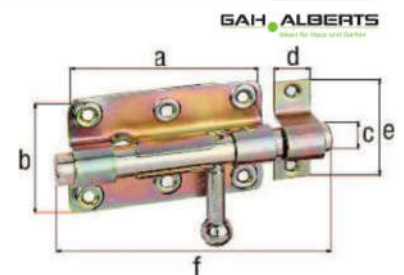

GAH ALBERTS

Schlaufe für schwere Riegel

- Mit versenkten Schraublöchern
- Anzahl: 2
- Material: Stahl roh
- Oberfläche: galvanisch gelb verzinkt

| Länge | für Riegelbreite | Breite | Kennzeichen | EAN (GTIN) | Preis netto € |
|-------|------------------|--------|-------------|---------------|---------------|
| mm | mm | mm | | | |
| 44 | 20 | 13 | 44.1.000 | 4004338122171 | 0,80 |



GAH ALBERTS

Schlaufe

- Mit versenkten Schraublöchern
- Anzahl Löcher: 4
- Material: Stahl roh
- Oberfläche: galvanisch gelb verzinkt

| Länge | für Riegelbreite | lichte Höhe | Breite | Kennzeichen | EAN (GTIN) | Preis netto € |
|-------|------------------|-------------|--------|-------------|---------------|---------------|
| mm | mm | mm | mm | | | |
| 90 | 34 | 15,5 | 25 | 97.1.000 | 4004338128616 | 1,74 |

GAH ALBERTS
Green for Metal and More



Lieferung nur eingeschränkt möglich.
 Kein Express und Lieferung nach: DK, EE, FI,
 GB, GR, HU, IE, LT, LV, NO, SE, SK, TR.

Alle Preise verstehen sich als
 unverbindliche Preisempfehlungen
 des E/D/E.



BM2/215

Tortreibriegel

Getriebekasten, Innenteile, Unterplatte und Schlaufen Stahl, gelb verzinkt.

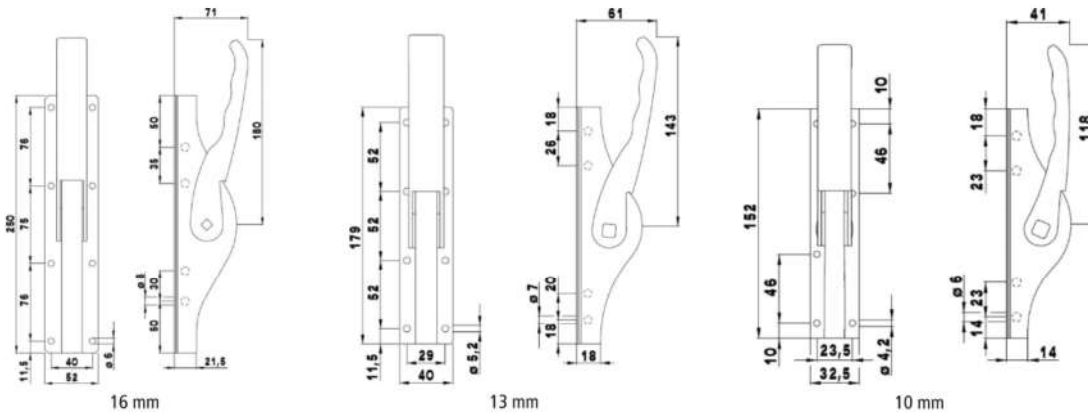

| für Vierkantstange mm | Hub mm | Ausführung | Kenn- zeichen | EAN (GTIN) | Preis netto € |
|--------------------------|-----------|-----------------|------------------|---------------|---------------------|
| 10 | 20 | mit 2 Schlaufen | 56.1.009 | 4016753147714 | 17,20 |
| 13 | 22 | mit 3 Schlaufen | 25.1.011 | 4016753147721 | 20,26 |
| 16 | 30 | mit 4 Schlaufen | 74.1.016 | 4016753147738 | 30,14 |

Stange zu Tortreibriegel

Vollmaterial, 1-seitig gelocht, gelb chromatiert, ab 2 m sind die Stangen 2-seitig gelocht.



| Maß | KEP-Kenn- zeichen | Kenn- zeichen | EAN (GTIN) | Preis netto € |
|-------------------|----------------------|------------------|---------------|---------------------|
| 10 mm/1,00 m lang | | 66.1.003 | 4016753107114 | 6,59 |
| 10 mm/1,25 m lang | | 15.1.004 | 4016753107176 | 7,47 |
| 10 mm/1,50 m lang | ☞ | 74.1.004 | 4016753107213 | 8,54 |
| 10 mm/2,00 m lang | ☞ | 78.1.006 | 4016753022257 | 12,21 |
| 10 mm/2,50 m lang | ☞ | 16.1.008 | 4016753022356 | 14,70 |
| 13 mm/1,00 m lang | | 85.1.004 | 4016753107442 | 8,72 |
| 13 mm/1,25 m lang | | 72.1.005 | 4016753107527 | 10,30 |
| 13 mm/1,50 m lang | ☞ | 94.1.006 | 4016753107565 | 12,49 |
| 13 mm/2,00 m lang | ☞ | 44.1.009 | 4016753022493 | 17,00 |
| 13 mm/2,50 m lang | ☞ | 98.1.010 | 4016753022592 | 19,77 |
| 13 mm/3,00 m lang | ☞ | 03.1.014 | 4016753022653 | 25,25 |
| 16 mm/1,00 m lang | | 10.1.007 | 4016753107848 | 12,79 |
| 16 mm/1,25 m lang | | 31.1.008 | 4016753107923 | 14,96 |
| 16 mm/1,50 m lang | ☞ | 29.1.010 | 4016753107961 | 18,51 |
| 16 mm/2,00 m lang | ☞ | 77.1.013 | 4016753022745 | 24,79 |
| 16 mm/2,50 m lang | ☞ | 62.1.016 | 4016753022844 | 29,91 |
| 16 mm/3,00 m lang | ☞ | 99.1.019 | 4016753022905 | 35,98 |
| 19 mm/3,00 m lang | ☞ | 00.1.031 | 4016753023162 | 55,80 |



Tortreibriegel DENI Plano 2.0

Neue Ausführung mit flachem Hebel. Kasten, Hebel und Unterplatte aus Stahl, galvanisch verzinkt, inklusive Unterplatte und Stangenschlaufen.

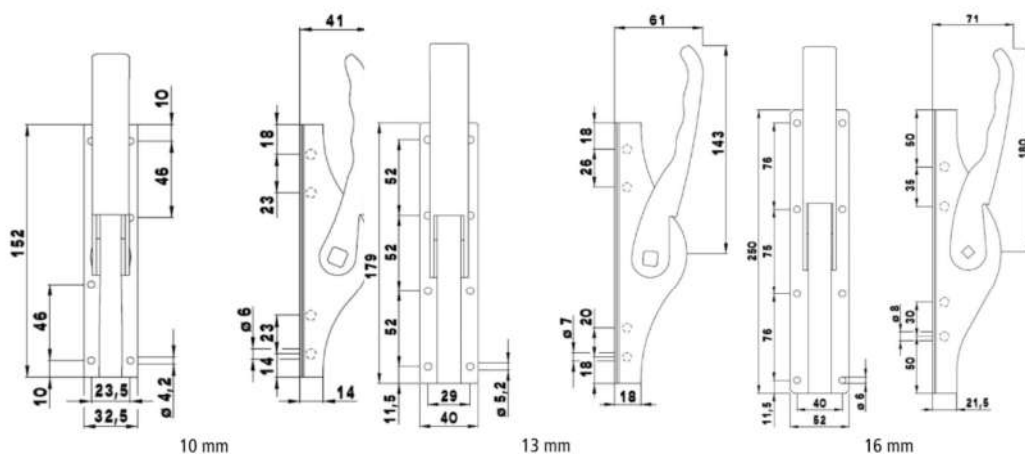

| für Vierkantstange mm | Hub mm | Ausführung | Kenn- zeichen | EAN (GTIN) | Preis netto € |
|--------------------------|-----------|-----------------|------------------|---------------|---------------------|
| 10 | 20 | mit 2 Schlaufen | 62.1.010 | 4016753149121 | 19,11 |
| 13 | 22 | mit 3 Schlaufen | 42.1.012 | 4016753149299 | 22,35 |
| 16 | 30 | mit 4 Schlaufen | 50.1.018 | 4016753149367 | 33,30 |

Stange zu Tortreibriegel

Vollmaterial, 1-seitig gelocht, hell verzinkt, ab 2 m sind die Stangen 2-seitig gelocht.

| Maß | KEP-Kenn- zeichen | Kenn- zeichen | EAN (GTIN) | Preis netto € |
|-------------------|----------------------|------------------|---------------|---------------------|
| 10 mm/1,25 m lang | | 15.1.004 | 4016753107169 | 7,47 |
| 10 mm/1,50 m lang | ⊞ | 74.1.004 | 4016753107206 | 8,54 |
| 10 mm/1,00 m lang | | 66.1.003 | 4016753107107 | 6,59 |
| 13 mm/1,00 m lang | | 85.1.004 | 4016753038104 | 8,72 |
| 13 mm/1,25 m lang | | 72.1.005 | 4016753107510 | 10,30 |
| 13 mm/1,50 m lang | ⊞ | 94.1.006 | 4016753107558 | 12,49 |
| 13 mm/2,50 m lang | ⊞ | 98.1.010 | 4016753022608 | 19,77 |
| 16 mm/1,25 m lang | | 31.1.008 | 4016753107916 | 14,96 |
| 16 mm/1,50 m lang | ⊞ | 29.1.010 | 4016753107954 | 18,51 |
| 16 mm/2,50 m lang | ⊞ | 62.1.016 | 4016753022851 | 29,91 |



Lieferung nur eingeschränkt möglich.
Kein Express und Lieferung nach: DK, EE, FI,
GB, GR, HU, IE, LT, LV, NO, SE, SK, TR.

Alle Preise verstehen sich als
unverbindliche Preisempfehlungen
des E/D/E.



Sicherheits-Stallriegel 11-124175 K 200

Mit verdeckter Sperrklinke und breitem, flachem Griff, galvanisch gelb verzinkt.

| Breite | Ausschub | Kennzeichen | EAN (GTIN) | Preis netto € |
|--------|----------|-------------|---------------|---------------|
| mm | mm | | | |
| 125 | 50 | 63.1.007 | 4004338124182 | 13,74 |

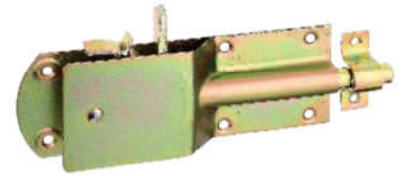

U-Hebeltürkantriegel Super

U-Form-Gehäuse, mit Druckguss-Hebel, Innenteile verzinkt mit Schließblech, Hub 17 mm, Bolzen-Ø 7,5 mm, limbafarbig lackiert.

| Abmessung | Kennzeichen | EAN (GTIN) | Preis netto € |
|---------------|-------------|---------------|---------------|
| mm | | | |
| 200 x 17 x 15 | 03.1.020 | 4004338126209 | 36,06 |
| 250 x 17 x 15 | 57.1.021 | 4004338126216 | 38,82 |



U-Türkantriegel Standard

U-Form-Gehäuse, Messing-Griffschieber, Innenteile verzinkt mit Schließblech, Hub 17 mm, Bolzen-Ø 7,5 mm.

| Oberfläche | Abmessung | Kennzeichen | EAN (GTIN) | Preis netto € |
|-------------|---------------|-------------|---------------|---------------|
| | mm | | | |
| limbafarbig | 160 x 17 x 12 | 01.1.010 | 4004338126100 | 18,02 |



Rohrkantriegel mit Hebel

Material: Stahl roh, Oberfläche: silberfarbig lackiert, mit Schließblech, Bolzen-Ø 7,5 mm.

| Abmessung | Kennzeichen | EAN (GTIN) | Preis netto € |
|---------------|-------------|---------------|---------------|
| mm | | | |
| 200 x 17 x 15 | 07.1.013 | 4004338126230 | 23,53 |
| 250 x 17 x 15 | 75.1.013 | 4004338126247 | 24,75 |



Rohrkantriegel

- Bolzen-Ø 10 mm
- Material: Stahl roh
- mit Schließblech

| Farbe | Abmessung | Kennzeichen | EAN (GTIN) | Preis netto € |
|--------------|---------------|-------------|---------------|---------------|
| | mm | | | |
| silberfarbig | 220 x 20 x 15 | 42.1.012 | 4004338126353 | 22,36 |
| silberfarbig | 250 x 20 x 15 | 05.1.013 | 4004338126360 | 23,49 |



Kantriegel 9220

Riegel und Stulp: Stahl galvanisch verzinkt.
Hub 20 mm, Dornmaß 35 mm, für Rundstangen M10.

| Abmessung | Kennzeichen | EAN (GTIN) | Preis netto € |
|-------------|-------------|---------------|---------------|
| 285 x 22 mm | 32.1.019 | 4016753125453 | 34,78 |

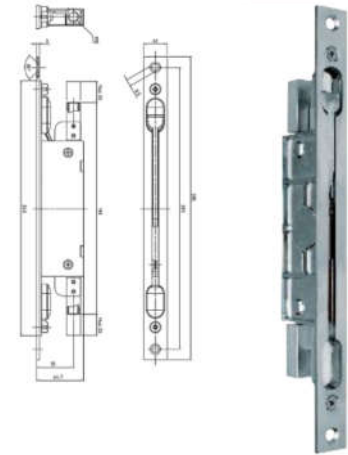

DENI
QUALITY & FUNCTION

Rundstange Nr. 7091

Blankstahl 10 mm Ø, beidseitig Gewinde M10, galvanisch verzinkt.

| Maß | KEP-Kennzeichen | Kennzeichen | EAN (GTIN) | Preis netto € |
|------|-----------------|-------------|---------------|---------------|
| m | | | | |
| 2,00 | | 48.1.012 | 4016753031990 | 22,46 |
| 2,50 | | 80.1.014 | 4016753032010 | 26,64 |

DENI
QUALITY & FUNCTION



Grendelriegel 160

- Ohne Feder
- Mit versenkten und verstärkten Schraublöchern
- Mit befestigter Schlaufe.
- Material: Stahl roh
- Oberfläche: galvanisch gelb verzinkt



GAH ALBERTS
Green for Peace and Comfort

| Maß a | Maß b | Maß c | Maß d | Maß e | Maß f | Kennzeichen | EAN (GTIN) | Preis netto € |
|-------|-------|-------|-------|-------|-------|-------------|---------------|---------------|
| mm | mm | mm | mm | mm | mm | | | |
| 33 | 35 | 7 | 10 | 37 | 50 | 76.1.001 | 4004338123352 | 3,17 |
| 39 | 38 | 8 | 10 | 37 | 65 | 25.1.002 | 4004338123369 | 4,04 |
| 47 | 46 | 13 | 13 | 52 | 80 | 69.1.002 | 4004338123376 | 4,84 |



Lieferung nur eingeschränkt möglich.
Kein Express und Lieferung nach: DK, EE, FI,
GB, GR, HU, IE, LT, LV, NO, SE, SK, TR.

Alle Preise verstehen sich als
unverbindliche Preisempfehlungen
des E/D/E.



Grendelriegel 161 mit Knopfgriff

- Ohne Feder
- Mit versenkten Schraublöchern
- Mit vorgestanzter, abknickbarer Schlaufe
- Mit befestigter Schlaufe
- Material: Stahl roh
- Oberfläche: galvanisch gelb verzinkt

GAH ALBERTS



| Maß a | Maß b | Maß c | Maß d | Maß e | Kennzeichen | EAN (GTIN) | Preis netto € |
|-------|-------|-------|-------|-------|-------------|---------------|---------------|
| 75 | 28 | 7 | 22 | 28 | 51.1.002 | 4004338124076 | 4,52 |
| 100 | 30 | 8 | 27 | 30 | 00.1.003 | 4004338124083 | 5,40 |
| 126 | 34 | 9 | 33 | 34 | 39.1.004 | 4004338124090 | 7,90 |

Grendelriegel 260

- Mit Feder
- Mit versenkten Schraublöchern
- Mit befestigter Schlaufe
- Material: Stahl roh

GAH ALBERTS

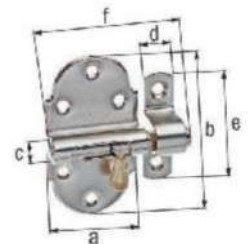

| Oberfläche | Maß a | Maß b | Maß c | Maß d | Maß e | Maß f | Länge | Breite | Riegel-durchmesser | Hub | Kennzeichen | EAN (GTIN) | Preis netto € |
|---------------------|-------|-------|-------|-------|-------|-------|-------|--------|--------------------|-----|-------------|---------------|---------------|
| poliert vernickelt | 35 | 70 | 8 | 13 | 52 | 60 | - | - | - | - | 22.1.006 | 4004338128852 | 11,20 |
| poliert vernickelt | 40 | 75 | 9 | 13 | 52 | 60 | - | - | - | - | 55.1.005 | 4004338128869 | 9,99 |
| poliert vernickelt | 45 | 85 | 10 | 13 | 52 | 80 | - | - | - | - | 57.1.006 | 4004338128876 | 11,83 |
| galvanisch verzinkt | 35 | 70 | 8 | 13 | 52 | 60 | 70 | 35 | 8 | 20 | 09.1.004 | 4004338128937 | 7,36 |
| galvanisch verzinkt | 40 | 75 | 9 | 13 | 52 | 60 | 75 | 40 | 9 | 20 | 64.1.004 | 4004338128944 | 8,34 |
| galvanisch verzinkt | 45 | 85 | 10 | 13 | 52 | 80 | 85 | 45 | 10 | 30 | 33.1.005 | 4004338128890 | 9,59 |

Gartentorfaller 300

- Mit versenkten Schraublöchern
- Mit Klinkhaken
- Durch Drehen des Riegels links und rechts verwendbar
- Höhenverstellbar
- Anzahl Löcher: 4/2
- Material: Edelstahl, zusätzlich kugelgestrahlt

GAH ALBERTS



| Material | Oberfläche | Breite Platte | Höhe Platte | Kennzeichen | EAN (GTIN) | Preis netto € |
|-----------|----------------|---------------|-------------|-------------|---------------|---------------|
| Edelstahl | kugelgestrahlt | 80 | 55 | 90.1.017 | 4004338326005 | 32,22 |

Kastenschloss für Jägerzauntore

- Stahl, roh
- Oberfläche verzinkt
- Mit Anschlagwinkel
- BB-Lochung
- Mit schließender Falle
- Mit umlegbarer Falle
- Links und rechts verwendbar
- 2-tourig
- Riegelausschluss 14/28 mm
- Nuss 8 x 8 mm
- Löcher 4/4 Stück
- Loch-Ø 5,5/4,2 mm

Lieferung: Inkl. Anschlag, Drücker, Langschild und einem Schlüssel.

GAH ALBERTS

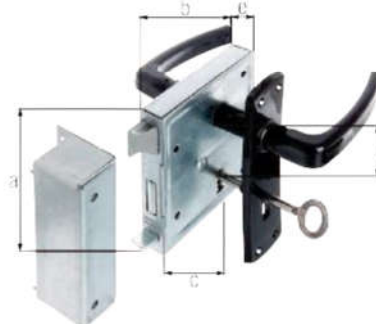

| Maß a | Maß b | Maß c | Maß d | Maß e | Kennzeichen | EAN (GTIN) | Preis netto € |
|-------|-------|-------|-------|-------|-------------|---------------|---------------|
| mm | mm | mm | mm | mm | | | |
| 118 | 100 | 60 | 55 | 20 | 43.1.021 | 4004338214920 | 38,57 |

Doppeltorüberwurf

- Hebel 300 x 25 x 6 mm
- Platten 120 x 50 x 2,5 mm
- Gesamtlänge 320 mm
- Niedrige Ausführung für schmale Rahmenhölzer
- Rechts und links verwendbar
- Für Vorhängeschloss geeignet

Pollmann



| Ausführung | Kennzeichen | EAN (GTIN) | Preis netto € |
|---------------|-------------|---------------|---------------|
| feuerverzinkt | 59.1.009 | 4011338047861 | 17,27 |

Doppeltorüberwurf

- Hebel 370 x 30 x 8 mm
- Platten 180 x 70 x 2,5 mm
- Gesamtlänge 420 mm
- Für rechten und linken Anschlag
- Für Vorhängeschloss geeignet

Pollmann



| Ausführung | Kennzeichen | EAN (GTIN) | Preis netto € |
|---------------|-------------|---------------|---------------|
| hell verzinkt | 27.1.007 | 4011338208033 | 13,08 |

Doppeltorüberwurf

- Schließwinkel kann beidseitig unterlegt werden
- DIN links und rechts verwendbar
- Befestigung eines Vorhängeschlusses möglich
- Anzahl Löcher: 8
- Loch: Ø 5,5 mm
- Material: Edelstahl, zusätzlich kugelgestrahlt

GAH ALBERTS



| Gesamtlänge | Länge Platte | Breite Platte | Kennzeichen | EAN (GTIN) | Preis netto € |
|-------------|--------------|---------------|-------------|---------------|---------------|
| mm | mm | mm | | | |
| 327 | 118 | 60 | 05.1.041 | 4004338326012 | 73,88 |



Lieferung nur eingeschränkt möglich.
Kein Express und Lieferung nach: DK, EE, FI,
GB, GR, HU, IE, LT, LV, NO, SE, SK, TR.

Alle Preise verstehen sich als unverbindliche Preisempfehlungen des E/D/E.



BM2/221

Klinken-Set

- Klinken-Set für Flechtzaun-Tore
- Zum Einschlagen
- Material: Stahl roh
- Oberfläche: galvanisch gelb verzinkt

Set bestehend aus:

je einem Klinkgriff, Klinkhebel, Klinkkrampe und Klinkhaken. Klinkkrampe und Klinkhaken sind zum Einschlagen

| Länge Klinkhebel | Kennzeichen | EAN (GTIN) | Preis netto |
|------------------|-------------|---------------|-------------|
| mm | | | € |
| 260 | 43.1.010 | 4004338310332 | 18,78 |

GAH ALBERTS



Stalltürklinken-Garnitur mit Haken

- Für Türstärken bis 45 mm
- Oberfläche: hell verzinkt

Bestehend aus: 1 Klinkhebel, 1 Klinkhaken zum Einschlagen, 1 Klinkkrampe zum Einschlagen, 1 Klinkgriff

| Gesamtlänge | Kennzeichen | EAN (GTIN) | Preis netto |
|-------------|-------------|---------------|-------------|
| mm | | | € |
| 250 | 80.1.010 | 4011338230638 | 19,45 |

Pollmann

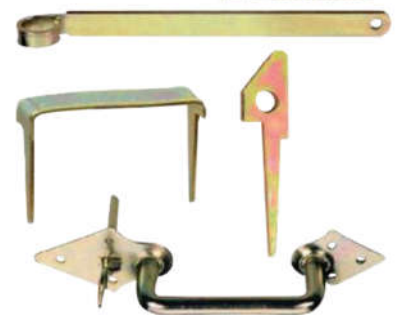

Klinkgriff

- Zum Anschrauben
- Bügel Ø 15 x 140 x 57 mm
- Oberfläche: hell verzinkt

| Maß a | Maß b | Kennzeichen | EAN (GTIN) | Preis netto |
|-------|-------|-------------|---------------|-------------|
| mm | mm | | | € |
| 255 | 58 | 36.1.006 | 4011338230553 | 11,45 |

Pollmann



Panik-Türtreibriegel Nr. 4220 VARIO

Kasten und Panik-Drehhebel aus Leichtmetallguss, Getriebe Stahl galvanisch verzinkt.
Stangenbolzen 10 mm Ø, Hub 25 mm, mit Führungsblechen 5853/13,
für Stangen 13 mm Vierkant 4115, rechts und links verwendbar.

| Ausführung | Kennzeichen | EAN (GTIN) | Preis netto |
|-----------------|-------------|---------------|-------------|
| | | | € |
| silber eloxiert | 20.1.068 | 4016753078940 | 122,77 |

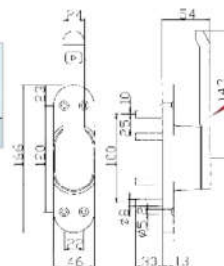

DENI



Rundstange Nr. 7091

Blankstahl 10 mm Ø, beidseitig Gewinde M10, galvanisch verzinkt.

| Maß m | KEP-Kenn- zeichen | Kenn- zeichen | EAN (GTIN) | Preis netto € |
|----------|---|------------------|---------------|---------------------|
| 2,00 |  | 48.1.012 | 4016753031990 | 22,46 |
| 2,50 |  | 80.1.014 | 4016753032010 | 26,64 |



Lieferung nur eingeschränkt möglich.
Kein Express und Lieferung nach: DK, EE, FI,
GB, GR, HU, IE, LT, LV, NO, SE, SK, TR.

Alle Preise verstehen sich als
unverbindliche Preisempfehlungen
des E/D/E.



Überfalle, leichte Ausführung

Verzinkt, mit Öse.

| Abmessung mm | Kenn- zeichen | EAN (GTIN) | Preis netto € |
|-----------------|------------------|---------------|---------------------|
| 70 | 56.1.000 | 4015480080455 | 1,01 |
| 80 | 57.1.000 | 4015480080462 | 1,03 |
| 100 | 71.1.000 | 4015480080479 | 1,28 |
| 120 | 76.1.000 | 4015480080486 | 1,37 |
| 140 | 06.1.001 | 4015480080585 | 1,91 |

LÜSEBRINK



Überfalle, schwere Ausführung

Verzinkt, mit Öse.

| Abmessung mm | Kenn- zeichen | EAN (GTIN) | Preis netto € |
|-----------------|------------------|---------------|---------------------|
| 160 | 92.1.001 | 4015480080738 | 3,45 |

LÜSEBRINK



Sicherheits-Überfalle

Blau verzinkt, mit Öse.

| A x B x C mm | Kenn- zeichen | EAN (GTIN) | Preis netto € |
|-----------------|------------------|---------------|---------------------|
| 85 x 35 | 65.1.002 | 4003984080033 | 4,76 |
| 125 x 38 | 15.1.003 | 4003984080071 | 5,67 |

VORMANN

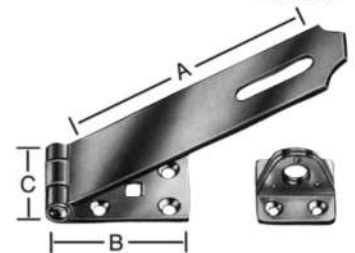

Sicherheits-Überfalle

Edelstahl, mit Öse.

| A x B x C mm | Kenn- zeichen | EAN (GTIN) | Preis netto € |
|-----------------|------------------|---------------|---------------------|
| 100 x 45 x 35 | 88.1.005 | 4003984180580 | 10,59 |

VORMANN

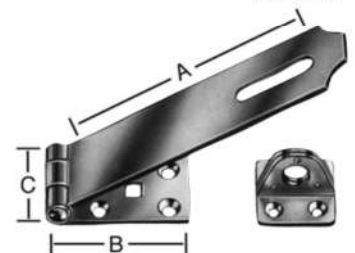

Extra starke Sicherheits-Überfalle

Blau verzinkt, mit Öse, mit vernietetem Messingstift.

| A x B x C mm | Kenn- zeichen | EAN (GTIN) | Preis netto € |
|-----------------|------------------|---------------|---------------------|
| 140 x 60 x 50 | 78.1.004 | 4003984080729 | 8,60 |

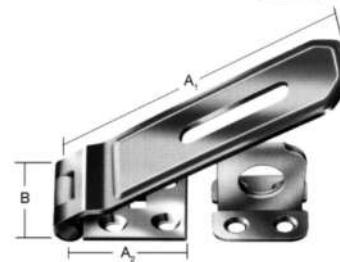

Sicherheits-Überfalle, geprägt

- Mit verdeckten und versenkten Schraublöchern
- Mit Öse auf Platte
- Material: Stahl roh
- Oberfläche: galvanisch gelb verzinkt

| Maß a mm | Maß b mm | Maß c mm | Maß d mm | Kenn- zeichen | EAN (GTIN) | Preis netto € |
|-------------|-------------|-------------|-------------|------------------|---------------|---------------------|
| 85 | 37 | 38 | 62,5 | 97.1.001 | 4004338348359 | 3,54 |
| 93 | 37 | 38 | 70,5 | 12.1.002 | 4004338348366 | 3,82 |
| 153 | 50 | 68 | 121,5 | 94.1.004 | 4004338348373 | 8,90 |

GAH ALBERTS
More for More and Carbon

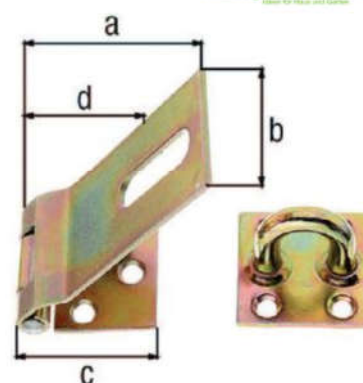

Sicherheits-Überfalle, Edelstahl

- Mit verdeckten und versenkten Schraublöchern
- Mit Öse auf Platte
- Für Vorhängeschlösser mit max. Ø11 mm geeignet
- Loch: 5,5 x 38/Ø5/Ø4 mm
- Material: Edelstahl

| Länge Überwurf mm | Breite Überwurf mm | Stärke mm | Kenn- zeichen | EAN (GTIN) | Preis netto € |
|----------------------|-----------------------|--------------|------------------|---------------|---------------------|
| 83 | 37 | 1,5 | 55.1.007 | 4004338361426 | 13,59 |

GAH ALBERTS
More for More and Carbon



Sicherheits-Überfalle, Öse federnd

- Mit verdeckten Schraublöchern
- Öse federnd drehbar gelagert, daher auch ohne Schloss zu verriegeln
- für Vorhängeschlösser mit max. Ø9 mm geeignet
- Materialstärke: 2,00 mm
- Loch: Ø6 mm
- Material: Stahl roh
- Oberfläche: galvanisch gelb verzinkt

| Maß a mm | Maß b mm | Maß c mm | Maß d mm | Kenn- zeichen | EAN (GTIN) | Preis netto € |
|-------------|-------------|-------------|-------------|------------------|---------------|---------------------|
| 85 | 40 | 30 | 62 | 16.1.006 | 4004338348397 | 11,09 |

GAH ALBERTS
More for More and Carbon

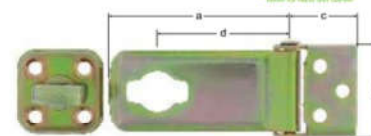

Lieferung nur eingeschränkt möglich.
Kein Express und Lieferung nach: DK, EE, FI,
GB, GR, HU, IE, LT, LV, NO, SE, SK, TR.

Alle Preise verstehen sich als
unverbindliche Preisempfehlungen
des E/D/E.



Panzer-Überfalle PK

- Wetterfest verzinkt
- Verdeckte Schraublöcher
- Mit Doppelgelenk

| Länge | Breite | Ø Öse | Kennzeichen | EAN (GTIN) | Preis netto |
|-------|--------|-------|-------------|---------------|-------------|
| mm | mm | mm | | | € |
| 99 | 31 | 8 | 42.1.006 | 4003482267400 | 11,55 |
| 130 | 40 | 12 | 35.1.008 | 4003482021705 | 15,04 |
| 165 | 49 | 14 | 75.1.012 | 4003482021804 | 22,95 |
| 210 | 60 | 13 | 55.1.021 | 4003482021903 | 38,79 |

**BURG
WÄCHTER**

Panzer-Überfalle PC

- Wetterfest verzinkt
- Verdeckte Schraublöcher

| Länge | Breite | Ø Öse | Kennzeichen | EAN (GTIN) | Preis netto |
|-------|--------|-------|-------------|---------------|-------------|
| mm | mm | mm | | | € |
| 80 | 31 | 8 | 01.1.002 | 4003482021002 | 3,62 |
| 100 | 39 | 10 | 96.1.002 | 4003482021101 | 4,79 |

**BURG
WÄCHTER**

Schloss-Riegel RS 110

- Für Tore, Schuppen, Türen und Schränke
- Montage erfolgt mit Sicherheitsschrauben, Befestigungsmaterial liegt bei
- Rechts und links verwendbar
- Zahlenschloss individuell einstellbar, 10.000 Möglichkeiten
- 4 Zahlenrollen
- Korrosionsfester Zinkdruckguss-Korpus

| Länge | Breite | PE | VE | Kennzeichen | EAN (GTIN) | Preis netto |
|-------|--------|---------|---------|-------------|---------------|-------------|
| mm | mm | | | | | € |
| 112 | 50 | 1 Stück | 1 Karte | 17.1.013 | 4003482394007 | 23,70 |

**BURG
WÄCHTER**

Panzer-Überfalle Nr. 100 SB

Hell verzinkt.

| Abmessung | Kennzeichen | EAN (GTIN) | Preis netto |
|-----------|-------------|---------------|-------------|
| mm | | | € |
| 100 | 73.1.007 | 4003318014499 | 13,91 |

ABUS
Security Tech Germany

Panzer-Überfalle Nr. 100 DG

Hell verzinkt, mit Doppelgelenk.

| Abmessung | Kennzeichen | EAN (GTIN) | Preis netto |
|-----------|-------------|---------------|-------------|
| mm | | | € |
| 100 | 79.1.012 | 4003318014543 | 23,03 |



Panzer-Überfalle Serie PCC

- Wetterfest verzinkt
- Verdeckte Schraublöcher
- Inklusive Schrauben

| Länge | Breite | Ø Öse | PE | VE | Kennzeichen | EAN (GTIN) | Preis netto |
|-------|--------|-------|---------|----------|-------------|---------------|-------------|
| mm | mm | mm | | | | | € |
| 60 | 24 | 6 | 1 Stück | 10 Stück | 62.1.001 | 4003482238417 | 2,92 |
| 80 | 32 | 8 | 1 Stück | 10 Stück | 13.1.002 | 4003482238516 | 3,84 |
| 100 | 40 | 10 | 1 Stück | 10 Stück | 82.1.002 | 4003482238615 | 5,07 |
| 120 | 48 | 11 | 1 Stück | 5 Stück | 70.1.003 | 4003482238714 | 6,66 |



Lieferung nur eingeschränkt möglich.
Kein Express und Lieferung nach: DK, EE, FI,
GB, GR, HU, IE, LT, LV, NO, SE, SK, TR.

Alle Preise verstehen sich als
unverbindliche Preisempfehlungen
des E/D/E.



Torfeststeller für Wandmontage

100 mm lang mit Platte 65 x 50 mm.
Eisen feuerverzinkt.

GAH ALBERTS
Quality for Home and Garden

| Kennzeichen | EAN (GTIN) | Preis netto € |
|-------------|---------------|------------------|
| 74.1.016 | 4004338411756 | 30,13 |



Torfeststeller für Bodenmontage

95 mm hoch mit Platte 65 x 50 mm.
Eisen feuerverzinkt.

GAH ALBERTS
Quality for Home and Garden

| Kennzeichen | EAN (GTIN) | Preis netto € |
|-------------|---------------|------------------|
| 74.1.016 | 4004338411763 | 30,13 |



Torfeststeller für Bodenmontage

- Mit Gegenplatte zum Anschrauben
- Plattenstärke: 4 mm
- Anzahl Löcher: 3
- Loch: Ø6,5 mm
- Material: Grauguss
- Oberfläche: galvanisch blau verzinkt

GAH ALBERTS
Quality for Home and Garden

| Material | Oberfläche | Länge mm | Höhe mm | Montageart | Kennzeichen | EAN (GTIN) | Preis netto € |
|------------|--------------------------|-------------|------------|--------------|-------------|---------------|------------------|
| Temperguss | galvanisch blau verzinkt | 52 | 191 | Bodenmontage | 55.1.008 | 4004338412821 | 15,39 |



Torfeststeller für Bodenmontage

- Zur Befestigung im Boden
- Mit Gegenplatte zum Anschrauben
- Material: Stahl roh
- Oberfläche: feuerverzinkt

GAH ALBERTS



| Material | Oberfläche | Länge mm | Tiefe mm | Loch Ø mm | Höhe mm | Verstellbar um mm | Kenn- zeichen | EAN (GTIN) | Preis netto € |
|-----------|---------------|-------------|-------------|--------------|------------|----------------------|------------------|---------------|---------------------|
| Stahl roh | feuerverzinkt | 180 | 90 | 5 | 300 | 120 | 96.1.012 | 4004338412838 | 23,32 |

Torgriff, verzinkt

GAH ALBERTS

| Ausführung | Kenn- zeichen | EAN (GTIN) | Preis netto € |
|--------------|------------------|---------------|---------------------|
| 168 mm breit | 68.1.004 | 4004338417901 | 8,42 |
| 190 mm breit | 89.1.005 | 4004338417918 | 10,60 |



Schloss Nr. 300 PZW mit Schlossgehäuse Nr. 301

Mit Wechsel, für Rundrohr 19,05 mm Ø (3/4"), für Vierkantrohr 30 mm, Falle umlegbar (rechts und links verwendbar), Falle bündig, Höhe 188 mm, Breite 89 mm, Nuss 8 mm, Dornmaß 55 mm, Entfernung 72 mm, Schloss Eisen verzinkt, Schlossgehäuse Stahl blank.

Das Umlegen der Falle auf rechts oder links ist auch noch nach Einbau und nach Montage sämtlicher Beschläge möglich.

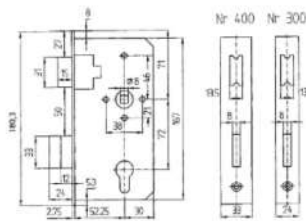
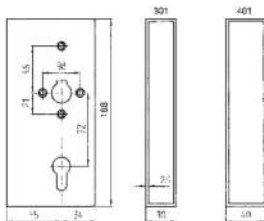

| Nr. | Kenn- zeichen | EAN (GTIN) | Preis netto € |
|---------|------------------|---------------|---------------------|
| 300/301 | 37.1.029 | 4002730102708 | 52,86 |



Lieferung nur eingeschränkt möglich.
Kein Express und Lieferung nach: DK, EE, FI,
GB, GR, HU, IE, LT, LV, NO, SE, SK, TR.

Alle Preise verstehen sich als
unverbindliche Preisempfehlungen
des E/D/E.



BM2/229

Schloss Nr. 400 PZW mit Schlossgehäuse Nr. 401 (Abb. und Strichzeichnung wie Nr. 300 PZW)

- Für Rundrohr 31,75 mm Ø (1.1/4")
- Für Vierkantrrohr 40 mm
- Falle umlegbar (rechts und links verwendbar)
- Falle bündig, Höhe 188 mm, Breite 89 mm
- Nuss 8 mm
- Dornmaß 55 mm
- Entfernung 72 mm
- Schloss Eisen verzinkt
- Schlossgehäuse Stahl blank
- Mit Wechsel



| Nr. | Kennzeichen | EAN (GTIN) | Preis netto € |
|---------|-------------|---------------|---------------|
| 400/401 | 06.1.030 | 4002730102715 | 54,10 |

Schiebetürschloss 400401PS

- Mit verzinktem Schloss und mit Hakenfalle
- Lochung: Profilylinder gelocht
- Geeignet für DIN links und DIN rechts
- Stulp verzinkt
- Dornmaß: 60 mm
- Drückernussvierkant: 8 mm

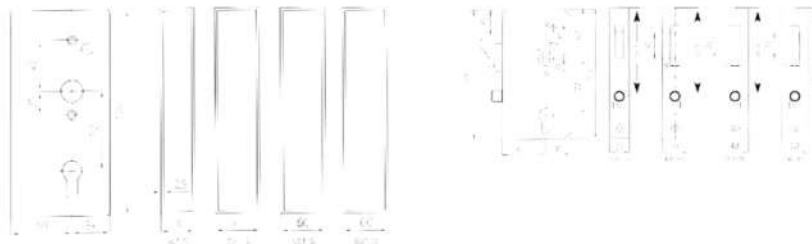

| Kennzeichen | EAN (GTIN) | Preis netto € |
|-------------|---------------|---------------|
| 42.1.030 | 4002730112844 | 54,75 |

Schloss Nr. 340 PZW mit Schlossgehäuse 341

- Gehäuse blank
- Einsteckschloss verzinkt
- Falle umlegbar
- Für Profile 30 x 60 mm, 172 mm hoch
- 40 mm Dorn
- 72 mm Entfernung
- 8 mm Nuss
- Mit Wechsel



| Kennzeichen | EAN (GTIN) | Preis netto € |
|-------------|---------------|---------------|
| 67.1.030 | 4002730123444 | 55,21 |



Schloss 364365P

- Mit verzinktem Schloss, Falle, Riegel und Gehäuse
- Lochung: Profilzylinder gelocht
- Mit Wechsel
- Geeignet für DIN links und DIN rechts
- Schlossriegel: 2-tourig
- Falle um 5 mm zurückstellbar
- Entfernung: 72 mm
- Drückernussvierkant: 8 mm

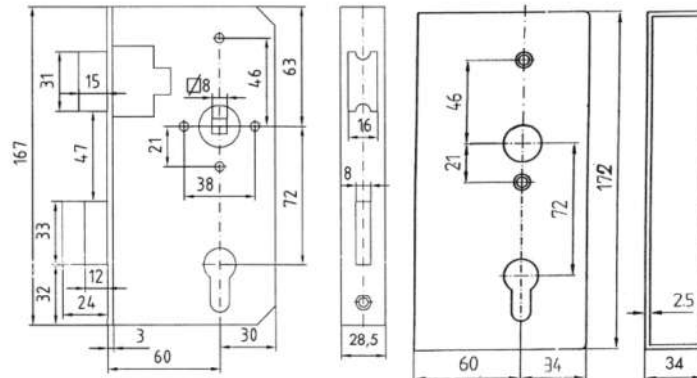

BEVER
SEIT
1809



| Dornmaß | Rohrstärke | Kennzeichen | EAN (GTIN) | Preis netto |
|---------|------------|-------------|---------------|-------------|
| mm | mm | | | € |
| 60 | 34 | 26.1.027 | 4002730112950 | 49,08 |

Schloss 560561P

- Mit verzinktem Schloss, Falle, Riegel und Gehäuse
- Lochung: Profilzylinder gelocht
- Mit Wechsel
- Geeignet für DIN links und DIN rechts
- Schlossriegel: 2-tourig
- Falle um 5 mm zurückstellbar
- Entfernung: 72 mm
- Drückernussvierkant: 8 mm

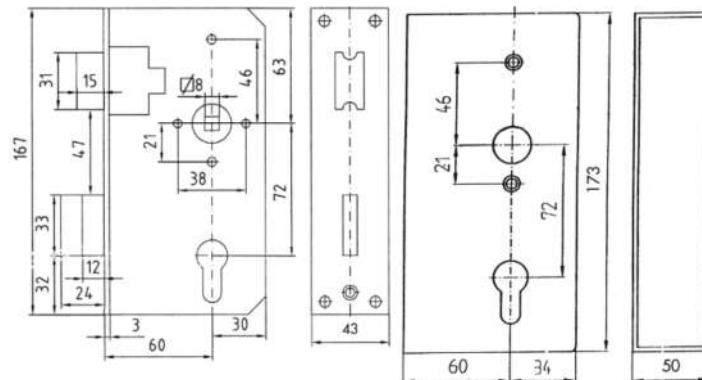

BEVER
SEIT
1809



| Dornmaß | Rohrstärke | Kennzeichen | EAN (GTIN) | Preis netto |
|---------|------------|-------------|---------------|-------------|
| mm | mm | | | € |
| 60 | 50 | 38.1.035 | 4002730117474 | 63,68 |

Schloss zu Schlossgehäuse, lose

- Einsteckschloss PZW
- Dorn 55 mm
- Für Rohre 30 bzw. 40 mm

| Ausführung | Kennzeichen | EAN (GTIN) | Preis netto |
|------------|-------------|---------------|-------------|
| | | | € |
| 30 mm | 43.1.015 | 4002730105051 | 27,77 |
| 40 mm | 82.1.015 | 4002730105075 | 28,48 |

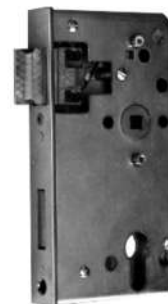

BEVER
SEIT
1809



Lieferung nur eingeschränkt möglich.
Kein Express und Lieferung nach: DK, EE, FI,
GB, GR, HU, IE, LT, LV, NO, SE, SK, TR.

Alle Preise verstehen sich als
unverbindliche Preisempfehlungen
des E/D/E.



BM2/231

Schloss 340P

- Mit Falle und Riegel 5 mm vorstehend
- Zum Einbau in schmale Schlossgehäuse
- Befestigungshülsen senkrecht
- Lochung: Profilzylinder gelocht
- Mit Wechsel
- Geeignet für DIN links und DIN rechts
- Schlossriegel: 1-tourig
- Entfernung: 72 mm
- Drückernussvierkant: 8 mm

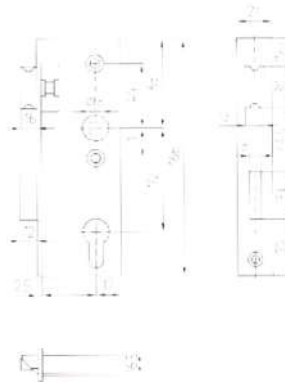

| Dornmaß | Rohrstärke | Kennzeichen | EAN (GTIN) | Preis netto |
|---------|------------|-------------|---------------|-------------|
| mm | mm | | | € |
| 40 | 30 | 25.1.016 | 4002730105099 | 29,26 |

Schlosskasten mit Schloss

- Schlosskasten Eisen roh, Schloss verzinkt
- Dornmaß 60 mm
- Entfernung 72 mm
- DIN links und rechts verwendbar
- PZ-Lochung
- Mit Wechsel
- 2-tourig mit Schmiernippel
- Schlossfalle vorstehend: 0 - 5 mm
- Vierkant 8 mm

GAH ALBERTS
Hersteller für Haus und Garten



| Höhe | Breite | Tiefe | Kennzeichen | EAN (GTIN) | Preis netto |
|------|--------|-------|-------------|---------------|-------------|
| mm | mm | mm | | | € |
| 172 | 30 | 94 | 97.1.024 | 4004338417031 | 44,94 |
| 173 | 40 | 94 | 18.1.027 | 4004338417055 | 48,93 |

Schlosskasten mit Schloss

- Dornmaß 55 mm
- Entfernung 72 mm
- DIN links und rechts verwendbar
- PZ-Lochung
- Mit Wechsel
- 1-tourig
- Schlossfalle vorstehend: 5 mm
- Vierkant 8 mm

GAH ALBERTS
Hersteller für Haus und Garten



| Schlosskastenbreite mm | Lochung | DIN-Richtung | Oberfläche Stulp | Kennzeichen | EAN (GTIN) | Preis netto |
|------------------------|------------------------|------------------|------------------|-------------|---------------|-------------|
| mm | | | | | | € |
| 30 | Profilzylinder gelocht | DIN Links-Rechts | verzinkt | 39.1.025 | 4004338413408 | 45,70 |
| 34 | Profilzylinder gelocht | DIN Links-Rechts | verzinkt | 94.1.031 | 4004338413415 | 57,49 |
| 40 | Profilzylinder gelocht | DIN Links-Rechts | verzinkt | 39.1.026 | 4004338413422 | 47,50 |

Anschlag für Schlosskasten

- Passend zu allen Schlosskästen 30 - 40 mm Tiefe
- Passend zu Rund- und Vierkantrohren, Zweitflügeln und Mauerpeilern
- Mit versenkten Schraublöchern
- DIN links und rechts verwendbar
- Inkl. Gummipuffern für ein geräuscharmes Schließen
- Material: Stahl roh, Oberfläche: verzinkt

Set bestehend aus: je einem Unterteil, Anschlagwinkel und zwei Linsen-Senkkopfschrauben mit passenden Dübeln

| Länge Unterteil mm | Breite Unterteil mm | DIN-Richtung | Breite Anschlagwinkel mm | Länge Anschlagwinkel mm | Kennzeichen | EAN (GTIN) | Preis netto € |
|--------------------|---------------------|------------------|--------------------------|-------------------------|-------------|---------------|---------------|
| 162 | 20 | links und rechts | 30 | 188 | 52.1.007 | 4004338412081 | 13,53 |
| 162 | 20 | links und rechts | 40 | 188 | 52.1.007 | 4004338412104 | 13,53 |



Schlosskasten mit Schloss

- Schlosskasten roh, mit verzinktem Schloss
- Dormmaß 40 mm
- Entfernung 72 mm
- Mit versenkten Schraublöchern
- DIN links und rechts verwendbar
- PZ-Lochung
- Mit Wechsel
- 1-tourig
- Schlossfalle vorstehend: 5 mm
- Vierkant 8 mm

| Höhe mm | Breite mm | Tiefe mm | Kennzeichen | EAN (GTIN) | Preis netto € |
|---------|-----------|----------|-------------|---------------|---------------|
| 170 | 30 | 60 | 15.1.028 | 4004338413354 | 50,67 |

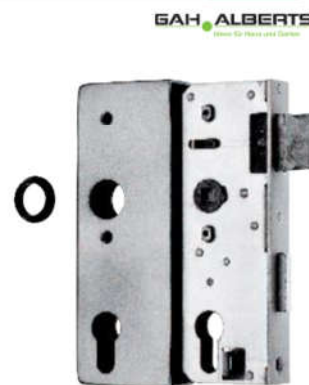

Bolzen-Stangenriegel 149

- Mit versenkten Schraublöchern
- Anzahl Löcher: 8
- Loch: Ø5 mm
- Oberfläche: glavanisch gelb verzinkt

| Maß a mm | Maß b mm | Maß c mm | Maß d mm | Kennzeichen | EAN (GTIN) | Preis netto € |
|----------|----------|----------|----------|-------------|---------------|---------------|
| 600 | 160 | 52 | 18 | 50.1.039 | 4004338124663 | 71,10 |



Bolzen-Stangenriegel

Mit Platte zum Anschweißen, verzinkt.

Bolzen: 18 mm Ø, Hub: 125 mm, Plattenlänge: 160 mm, Plattenbreite: 50 mm, Länge: 400 mm.

| Kennzeichen | EAN (GTIN) | Preis netto € |
|-------------|---------------|---------------|
| 00.1.026 | 4004338410216 | 46,79 |



Lieferung nur eingeschränkt möglich.
Kein Express und Lieferung nach: DK, EE, FI,
GB, GR, HU, IE, LT, LV, NO, SE, SK, TR.

Alle Preise verstehen sich als
unverbindliche Preisempfehlungen
des E/D/E.



BM2/233

Bolzen-Stangenriegel

- Mit befestigter Schlaufe
- Mit versenkten Schraublöchern
- Oberfläche: galvanisch gelb verzinkt

| Maß a | Maß b | Maß c | Maß d | Kennzeichen | EAN (GTIN) | Preis netto € |
|-------|-------|-------|-------|-------------|---------------|---------------|
| mm | mm | mm | mm | | | |
| 400 | 90 | 60 | 16 | 76.1.024 | 4004338128500 | 44,57 |
| 600 | 90 | 60 | 16 | 51.1.030 | 4004338128517 | 54,92 |

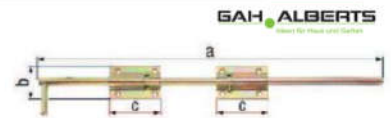

Bolzen-Stangenriegel 269

- Mit versenkten und verstärkten Schraublöchern
- Mit befestigter Schlaufe
- Ausschub: 50 mm

| Material Bolzen | Material | Maß a | Maß b | Maß c | Maß d | Maß e | Kennzeichen | EAN (GTIN) | Preis netto € |
|-----------------|--------------------------------|-------|-------|-------|-------|-------|-------------|---------------|---------------|
| | | mm | mm | mm | mm | mm | | | € |
| Stahl | Stahl galvanisch gelb verzinkt | 400 | 100 | 60 | 16,0 | 20 | 10.1.005 | 4004338129156 | 9,18 |
| Edelstahl | Edelstahl blank | 320 | 100 | 65 | 15,5 | 20 | 96.1.021 | 4004338327057 | 39,53 |



Bodenschieber

- Mit versenkten Schraublöchern
- Mit zwei Kunststoffführungen und Kunststoffgriff
- Anzahl Löcher: 4
- Loch: 5,5 mm
- Material: Edelstahl
- Führungswinkel und Griff: Kunststoff
- Oberfläche: grau

| Material | Länge | Durchmesser | Kennzeichen | EAN (GTIN) | Preis netto € |
|-----------|-------|-------------|-------------|---------------|---------------|
| | mm | mm | | | € |
| Edelstahl | 500 | 16 | 78.1.025 | 4004338326029 | 46,41 |



Torriegel

Bodenschieber für Holz- oder Metalltore.

Oberfläche: galvanisch blau verzinkt, zum Anschrauben, Bolzen: 14 x 14 mm, Länge: 500 mm.

| Kennzeichen | EAN (GTIN) | Preis netto € |
|-------------|---------------|---------------|
| 26.1.016 | 4004338416805 | 29,27 |

GAH ALBERTS
Always for More with Quality



Auflaufstütze

Mit 4 angeschweißten Mauerkrallen zum Einbetonieren, ungelocht, feuerverzinkt, passend für alle Bodenschieber.
205 x 210 mm.
Gesamthöhe: ca. 55 mm
Anschlaghöhe: ca. 10 mm

| Kennzeichen | EAN (GTIN) | Preis netto € |
|-------------|---------------|---------------|
| 19.1.022 | 4004338410445 | 39,94 |



Auflaufstütze aus stabilem Aluminium-Guss

205 mm Ø.
Gesamthöhe: ca. 65 mm
Anschlaghöhe: ca. 17 mm

| Kennzeichen | EAN (GTIN) | Preis netto € |
|-------------|---------------|---------------|
| 59.1.022 | 4004338410476 | 40,66 |



Justierbares Torgehänge, schwere Ausführung

Schraubbolzen M16 x 180 mm.
Komplett mit Muttern, U-Scheiben und Abdeckkappen.
Für Pfosten bis 120 mm.
Verzinkte Schraubbolzen, eisenblankes Anschweißteil.

| Kennzeichen | EAN (GTIN) | Preis netto € |
|-------------|---------------|---------------|
| 18.1.025 | 4004338411299 | 45,33 |



Zackenleiste

Aus Material 45 x 3 mm, in 2-m-Längen, zum Anschweißen, Eisen roh.

| KEP-Kennzeichen | Kennzeichen | EAN (GTIN) | Preis netto € |
|-----------------|-------------|---------------|---------------|
| | 05.1.006 | 4004338410322 | 10,88 |



Kloben zum Anschweißen

- Material: Stahl roh
- Zum Anschweißen

| Durchmesser mm | Gesamtbreite mm | Gesamtlänge mm | Kennzeichen | EAN (GTIN) | Preis netto € |
|----------------|-----------------|----------------|-------------|---------------|---------------|
| 13 | 24 | 65 | 71.1.001 | 4004338411008 | 3,08 |
| 16 | 30 | 75 | 13.1.002 | 4004338411015 | 3,84 |



Lieferung nur eingeschränkt möglich.
Kein Express und Lieferung nach: DK, EE, FI, GB, GR, HU, IE, LT, LV, NO, SE, SK, TR.

Alle Preise verstehen sich als unverbindliche Preisempfehlungen des E/D/E.



BM2/235

Anschweißband

- Material: Stahl roh
- Stärke 5 mm
- Zum Anschweißen

| Durchmesser | Gesamtbreite | Kennzeichen | EAN (GTIN) | Preis netto |
|-------------|--------------|-------------|---------------|-------------|
| mm | mm | | | € |
| 13 | 80 | 50.1.001 | 4004338411374 | 2,71 |
| 16 | 75 | 94.1.001 | 4004338411398 | 3,49 |

GAH ALBERTS



Anschweißband für Metalltore

Verstellbar um 40 mm, Material: Eisen roh, Stift und Mittelteil verzinkte Oberfläche.

| Ausführung | Gesamtlänge | Höhe | Belastung max. | Kennzeichen | EAN (GTIN) | Preis netto |
|------------|-------------|------|----------------|-------------|---------------|-------------|
| | mm | mm | kg | | | € |
| M16 | 90 | 87 | 100 | 99.1.008 | 4004338411558 | 16,19 |
| M20 | 92 | 90 | 150 | 14.1.010 | 4004338411565 | 18,24 |
| M24 | 95 | 95 | 200 | 01.1.014 | 4004338411572 | 25,21 |

GAH ALBERTS



Anschweißrolle

- Zweiteilig
- Material: Stahl roh
- Zum Anschweißen

| Maß a | Maß b | Maß c | Maß d | Kennzeichen | EAN (GTIN) | Preis netto |
|-------|-------|-------|-------|-------------|---------------|-------------|
| mm | mm | mm | mm | | | € |
| 12 | 14 | 7 | 80 | 15.1.001 | 4004338414863 | 2,08 |
| 14 | 16 | 8 | 100 | 48.1.001 | 4004338414870 | 2,67 |
| 16 | 18 | 9 | 120 | 03.1.002 | 4004338414887 | 3,65 |
| 16 | 18 | 9 | 140 | 21.1.002 | 4004338414894 | 3,99 |
| 20 | 23 | 12 | 160 | 12.1.004 | 4004338414900 | 7,42 |
| 22 | 25 | 14 | 180 | 10.1.008 | 4004338414917 | 14,57 |

GAH ALBERTS

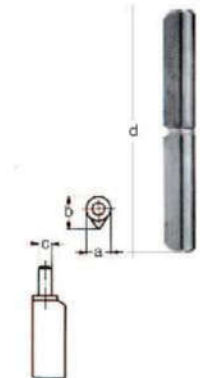

Torband mit Einschweißmutter

- Verstellbar um: 15 mm
- Material: U-Bügel und Einschweißmutter: Stahl roh
- Verbindungsbolzen und Sicherungsring: Edelstahl
- Oberfläche: Augenschraube: feuerverzinkt, zum Anschweißen

| Abmessung | Gewinde | Kennzeichen | EAN (GTIN) | Preis netto |
|--------------|---------|-------------|---------------|-------------|
| mm | | | | € |
| 65 x 37 x 30 | M16 | 22.1.004 | 4004338418304 | 7,60 |
| 65 x 42 x 30 | M20 | 43.1.005 | 4004338418311 | 9,77 |

GAH ALBERTS



Verstellbares Torband 180° Öffnung

- Zum Anschweißen
- Kurze Ausführung
- Breite verstellbar
- Material: Stahl roh, Bolzen und Splint Edelstahl
- Oberfläche: Schrauben und Muttern feuerverzinkt

| Gewinde | Maß a mm | Maß b mm | Kenn- zeichen | EAN (GTIN) | Preis netto € |
|---------|-------------|-------------|------------------|---------------|---------------------|
| M12 | 75 | 120 | 94.1.005 | 4004338417802 | 10,70 |
| M16 | 86 | 130 | 67.1.007 | 4004338417819 | 13,81 |
| M20 | 130 | 150 | 43.1.009 | 4004338417826 | 16,98 |
| M24 | 145 | 150 | 30.1.016 | 4004338417833 | 29,35 |

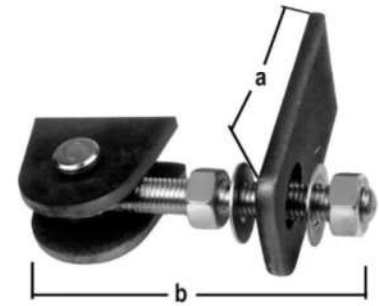

Torband 180° Öffnung, Edelstahl

- Lange Ausführung
- Breite verstellbar
- Material und Oberfläche: Edelstahl



| Gewinde | Länge Anschweiß- band mm | Höhe Anschweißteil mm | Breite mm | Abstand Bolzen - La- sche mm | Abstand Anschweißblaschen mm | Kenn- zeichen | EAN (GTIN) | Preis netto € |
|---------|--------------------------------|--------------------------|--------------|------------------------------------|---------------------------------|------------------|---------------|---------------------|
| M16 | 146 | 50 | 55 | 28 | 23 | 79.1.029 | 4004338326203 | 53,62 |
| M20 | 170 | 65 | 80 | 34 | 30 | 88.1.046 | 4004338326210 | 84,38 |

Verstellbares Torband

Für 180°-Öffnung.
Breite verstellbar, je ein Anschweißstück für Pfosten und Tor, lange Ausführung.

| Ausführung | Gesamthöhe mm | Kenn- zeichen | EAN (GTIN) | Preis netto € |
|------------|------------------|------------------|---------------|---------------------|
| M12 | 142,0 | 20.1.013 | 4004338411121 | 23,77 |
| M16 | 157,5 | 69.1.014 | 4004338411138 | 26,44 |
| M20 | 190,0 | 16.1.024 | 4004338411145 | 43,49 |
| M24 | 190,0 | 00.1.031 | 4004338411152 | 55,81 |



Verstellbares Torband 180° Öffnung

- Zum Anschweißen
- Breite verstellbar
- Rahmenanschweißteil als U-Teil ersetzt das Knotenblech
- Material: Stahl roh, Bolzen und Splint Edelstahl
- Oberfläche: Schrauben und Muttern feuerverzinkt

| Gewinde | Länge ab Mitte Dorn mm | Stiftdurchmesser mm | Höhe U-Bügel mm | Kenn- zeichen | EAN (GTIN) | Preis netto € |
|---------|------------------------------|------------------------|--------------------|------------------|---------------|---------------------|
| M12 | 120 | 25 | 20 | 12.1.007 | 4004338412074 | 12,81 |
| M16 | 130 | 28 | 27 | 34.1.009 | 4004338412173 | 16,82 |
| M20 | 150 | 34 | 33 | 28.1.014 | 4004338412180 | 25,70 |
| M24 | 150 | 36 | 36 | 81.1.016 | 4004338412197 | 30,26 |



Lieferung nur eingeschränkt möglich.
Kein Express und Lieferung nach: DK, EE, FI,
GB, GR, HU, IE, LT, LV, NO, SE, SK, TR.

Alle Preise verstehen sich als
unverbindliche Preisempfehlungen
des E/D/E.



Torband 180° Öffnung

- In drei Ebenen verstellbar
- Bestehend aus U-Bügel mit Langloch zum Anschrauben an Pfosten, gebogener Anschweißlasche und einer Gewindestange
- Belastung max.: 150 kg
- Loch: 44 x 9 mm
- Material: Stahl roh
- Oberfläche: feuerverzinkt

GAH ALBERTS



| Gewinde | Kennzeichen | EAN (GTIN) | Preis netto € |
|---------|-------------|---------------|------------------|
| M16 | 10.1.014 | 4004338411343 | 25,38 |

Torband für 180° Öffnung

- In drei Ebenen verstellbar
- Bestehend aus U-Bügel mit zwei Langlöchern zum Anschrauben an Pfosten, gebogener Anschweißlasche und zwei Gewindestangen
- Gewinde: M16
- Belastung max.: 300 kg
- Loch: 35 x 11 mm
- Material: Anschweißlasche: Stahl roh
- Oberfläche: restliche Teile: feuerverzinkt, zum Anschweißen

GAH ALBERTS



| Länge mm | Höhe U-Bügel mm | Kennzeichen | EAN (GTIN) | Preis netto € |
|-------------|--------------------|-------------|---------------|------------------|
| 136 | 101 | 56.1.022 | 4004338411350 | 40,60 |

Schlosskasten 140U

Schlosskasten mit verzinktem Schloss, rechts und links verwendbar, vorgerichtet für Profilylinder, mit Wechsel, inklusive 2 Drückerrosetten 18 mm.

- Dorn 60 mm
- 2-tourig
- Nuss 8 mm
- Entfernung 72 mm
- Falle vorstehend 3 mm

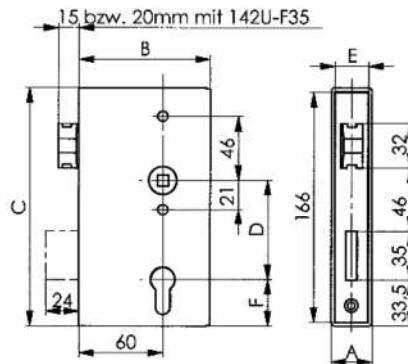

AMF



| Lief.-Art.-Nr. | Ausführung | A mm | B mm | C mm | D mm | E mm | F mm | Oberfläche | Kennzeichen | EAN (GTIN) | Preis netto € |
|----------------|------------|---------|---------|---------|---------|---------|---------|------------|-------------|---------------|------------------|
| 14316 | 140U-30ZW | 30 | 94,0 | 172 | 72 | 24 | 33,5 | blank | 14.1.033 | 4020772014315 | 59,65 |
| 14365 | 140U-40ZW | 40 | 94,5 | 173 | 72 | 33 | 34,0 | blank | 14.1.033 | 4020772014360 | 59,65 |

Gegenkasten 144ET

- Gegenkasten zum Anschweißen
- Mit verzinktem Schließblech
- Rechts und links verwendbar
- Für elektrischen Türöffner vorgerichtet
- Inklusive verzinktem Schließblech

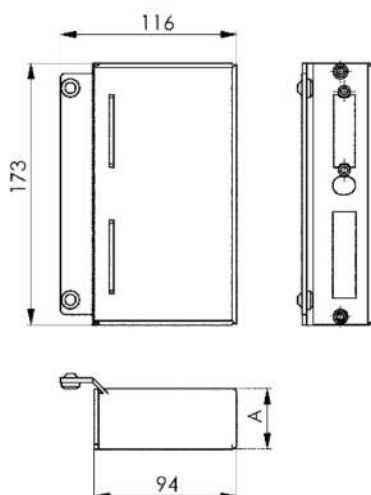

AMF



2 Schließtechnik

| Lief.-Art.-Nr. | Ausführung | A mm | Oberfläche | Kenn- zeichen | EAN (GTIN) | Preis netto € |
|----------------|------------|---------|------------|------------------|---------------|---------------------|
| 14704 | 144ET-30 | 30 | blank | 14.1.037 | 4020772014704 | 66,85 |
| 14738 | 144ET-40 | 40 | blank | 78.1.036 | 4020772014735 | 66,21 |

Schlosskasten 141U

Schlosskasten, schmal, zum Anschweißen, mit verzinktem Schloss, rechts und links verwendbar, vorgerichtet für Profilzylinder, mit Wechsel, inklusive 2 Drückerrosetten 18 mm.

- Dorn 40 mm
- 1-tourig
- Nuss 8 mm
- Falle vorstehend 2 mm
- Riegel vorstehend 3 mm
- Entfernung 72 mm

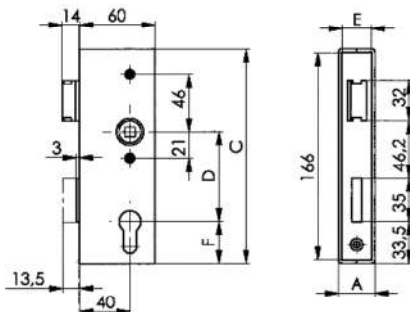

AMF



| Lief.-Art.-Nr. | Ausführung | A mm | C mm | D mm | E mm | F mm | Oberfläche | Kenn- zeichen | EAN (GTIN) | Preis netto € |
|----------------|------------|---------|---------|---------|---------|---------|------------|------------------|---------------|---------------------|
| 14464 | 141U-30ZW | 30 | 172 | 72 | 24 | 33,5 | blank | 34.1.032 | 4020772014469 | 58,21 |
| 10629 | 141U-40ZW | 40 | 173 | 72 | 33 | 34,0 | blank | 45.1.034 | 4020772010621 | 62,01 |



Lieferung nur eingeschränkt möglich.
Kein Express und Lieferung nach: DK, EE, FI,
GB, GR, HU, IE, LT, LV, NO, SE, SK, TR.

Alle Preise verstehen sich als
unverbindliche Preisempfehlungen
des E/D/E.



BM2/239

Gegenkasten 146ET

- Gegenkasten, schmal, zum Anschweißen
- Mit verzinktem Schließblech
- Rechts und links verwendbar
- Für elektrischen Türöffner vorgerichtet
- Inklusive verzinktem Schließblech

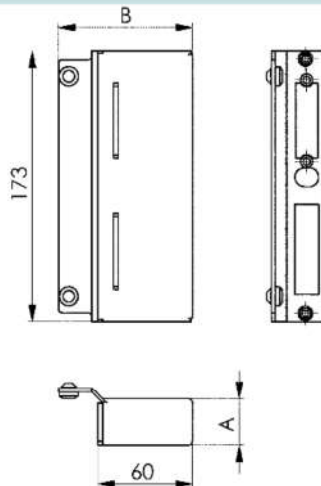

| Lief.-Art.-Nr. | Ausführung | A | B | Oberfläche | Kennzeichen | EAN (GTIN) | Preis netto € |
|----------------|------------|----|------|------------|-------------|---------------|---------------|
| | | mm | mm | | | | |
| 14746 | 146ET-30 | 30 | 80,5 | blank | 73.1.034 | 4020772014742 | 62,52 |
| 10330 | 146ET-40 | 40 | 81,0 | blank | 73.1.034 | 4020772010331 | 62,52 |

Stangenriegel 151NI

Stangenriegel, zwangsgeführt, zum Feststellen des Zweitflügels bei Doppeltüren. Nicht rostender Stahl, rechts und links verwendbar.

Passend für Rohrprofile ab 30 x 30 x 2 mm.

| Lief.-Art.-Nr. | Ausführung | Oberfläche | Kennzeichen | EAN (GTIN) | Preis netto € |
|----------------|------------|--------------------|-------------|---------------|---------------|
| 11064 | 151NI | Edelstahl Rostfrei | 08.1.056 | 4020772011062 | 100,94 |

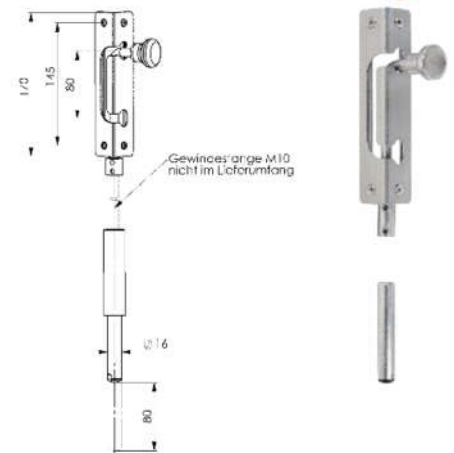

Schlosskasten 140S

Schlosskasten für Schiebetore, mit verzinktem Schloss, Nuss und Hakenfalle aus rostfreiem Stahlguss, vorbereitet für Profilylinder, mit Wechsel, inklusive 2 Drückerrosetten 18 mm.

- Dorn 60 mm
- 1-tourig
- Nuss 8 mm
- Entfernung 72 mm

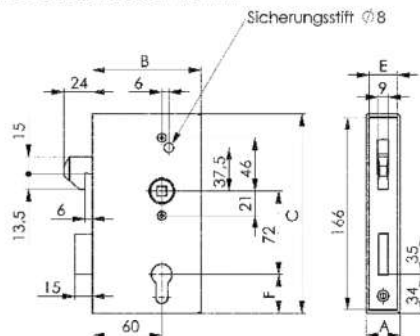

AMF



2 Schließtechnik

| Lief.-Art.-Nr. | Ausführung | A | B | C | D | E | F | Oberfläche | Kennzeichen | EAN (GTIN) | Preis netto € |
|----------------|------------|----|----|-----|----|----|------|------------|-------------|---------------|---------------|
| | | mm | mm | mm | mm | mm | mm | | | | |
| 13987 | 140S-30ZW | 30 | 94 | 172 | 72 | 24 | 33,5 | blank | 00.1.067 | 4020772013981 | 120,60 |
| 13995 | 140S-40ZW | 40 | 94 | 173 | 72 | 33 | 34,0 | blank | 09.1.068 | 4020772013998 | 122,57 |
| 16832 | 140S-60ZW | 60 | 94 | 173 | 72 | 53 | 34,0 | blank | 52.1.108 | 4020772016838 | 195,33 |

Schließkasten 147S

- Schließkasten für Schiebetore
- Zum Anschweißen

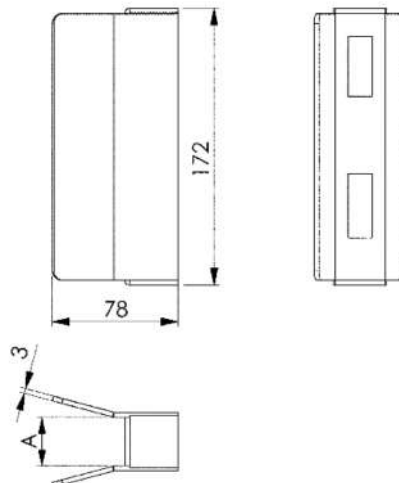

AMF



| Lief.-Art.-Nr. | Ausführung | A | Oberfläche | Kennzeichen | EAN (GTIN) | Preis netto € |
|----------------|------------|----|------------|-------------|---------------|---------------|
| | | mm | | | | |
| 14134 | 147S-30 | 31 | blank | 51.1.030 | 4020772014131 | 54,92 |
| 14142 | 147S-40 | 41 | blank | 51.1.030 | 4020772014148 | 54,92 |



Lieferung nur eingeschränkt möglich.
Kein Express und Lieferung nach: DK, EE, FI,
GB, GR, HU, IE, LT, LV, NO, SE, SK, TR.

Alle Preise verstehen sich als
unverbindliche Preisempfehlungen
des E/D/E.



BM2/241

Schlosskasten 140UMV

Schlosskasten für Mehrfachverriegelung, mit verzinktem Schloss, 2-tourig, rechts und links verwendbar, vorge richtet für Profilzylinder, mit Wechsel, inklusive 2 Drückerrosetten 18 mm.

- Dorn 60 mm
- 2-tourig
- Nuss 8 mm
- Entfernung 72 mm

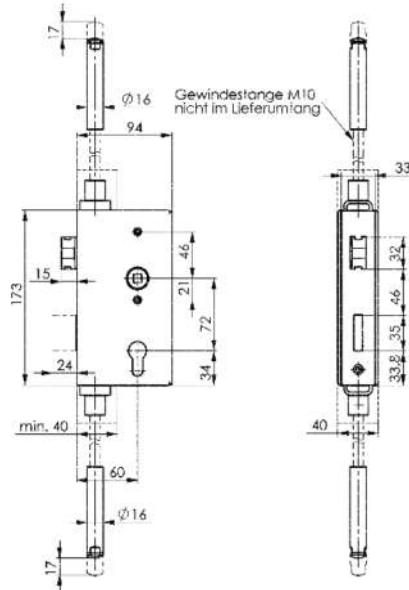

| Lief.-Art.-Nr. | Ausführung | Oberfläche | Kenn- zeichen | EAN (GTIN) | Preis netto € |
|----------------|-------------|------------|------------------|---------------|---------------------|
| 13540 | 140UMV-40ZW | blank | 60.1.105 | 4020772013547 | 190,08 |

Schlosskasten 140V

Schlosskasten für Verriegelung nach unten, mit verzinktem Schloss, rechts und links verwendbar. Vorge richtet für Profilzylinder. Mit Wechsel, inklusive 2 Drückerrosetten 18 mm.

- Dorn 60 mm
- 1-tourig
- Nuss 8 mm
- Entfernung 72 mm

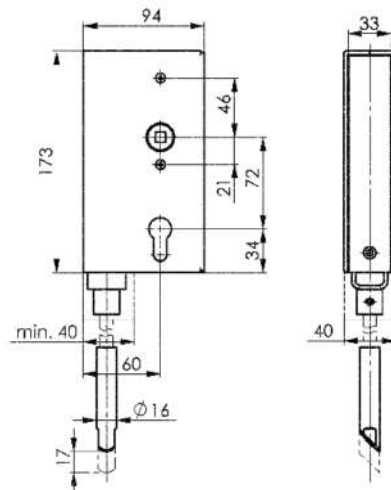

| Lief.-Art.-Nr. | Ausführung | Oberfläche | Kenn- zeichen | EAN (GTIN) | Preis netto € |
|----------------|------------|------------|------------------|---------------|---------------------|
| 10405 | 140V-40ZW | blank | 03.1.087 | 4020772010409 | 156,66 |

Schlosskasten 141ENIG

Schlosskasten aus Edelstahl geschliffen, schmal, mit verzinktem Schloss mit Edelstahlstulpe, rechts und links verwendbar, vorbereitet für Profilzylinder. Mit Wechsel, inklusive 2 Drückerrosetten 18 mm.

- Dorn 40 mm
- 1-tourig
- Nuss 8 mm
- Entfernung 72 mm
- Falle vorstehend 2 mm
- Riegel vorstehend 3 mm

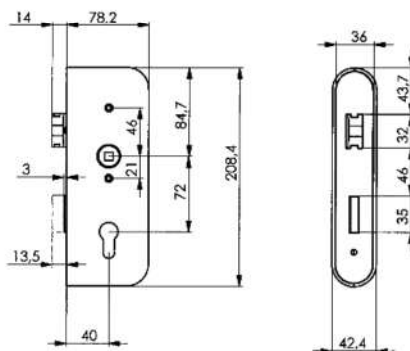

2 Schließtechnik

| Lief.-Art.-Nr. | Ausführung | Oberfläche | Kennzeichen | EAN (GTIN) | Preis netto € |
|----------------|--------------|--------------------|-------------|---------------|---------------|
| 10454 | 141ENIG-42ZW | Edelstahl Rostfrei | 45.1.127 | 4020772010454 | 229,41 |

Gegenkasten 146ENIG

Gegenkasten aus Edelstahl geschliffen, schmal, zum Anschrauben, mit Edelstahl-Schließblech, rechts und links verwendbar, vorbereitet für elektrische Türöffner.

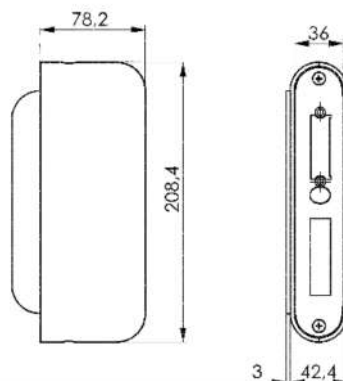

| Lief.-Art.-Nr. | Ausführung | Oberfläche | Kennzeichen | EAN (GTIN) | Preis netto € |
|----------------|------------|--------------------|-------------|---------------|---------------|
| 10462 | 146ENIG-42 | Edelstahl Rostfrei | 62.1.117 | 4020772010461 | 211,72 |



Lieferung nur eingeschränkt möglich.
Kein Express und Lieferung nach: DK, EE, FI,
GB, GR, HU, IE, LT, LV, NO, SE, SK, TR.

Alle Preise verstehen sich als unverbindliche Preisempfehlungen des E/D/E.



BM2/243

Schlosskasten 140CNIG

Schlosskasten aus Edelstahl geschliffen, mit verzinktem Schloss, mit Edelstahlstulpe, geschliffen, rechts und links verwendbar, vorbereitet für Profilzylinder. Mit Wechsel, inklusive 2 Drückerrosetten 18 mm.

- Dorn 60 mm
- 2-tourig
- Nuss 8 mm
- Entfernung 72 mm
- Falle vorstehend 3 mm

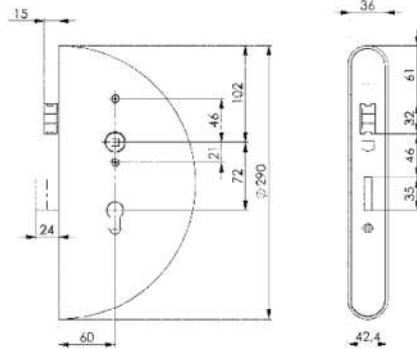

| Lief.-Art.-Nr. | Ausführung | Oberfläche | Kennzeichen | EAN (GTIN) | Preis netto € |
|----------------|--------------|--------------------|-------------|---------------|---------------|
| 14530 | 140CNIG-42ZW | Edelstahl Rostfrei | 00.1.201 | 4020772014537 | 361,80 |

Gegenkasten 144CNIG

Gegenkasten aus nicht rostenden Stahl geschliffen, zum Anschrauben, rechts und links verwendbar, mit Edelstahl Schließblech. Für elektrischen Türöffner vorbereitet.

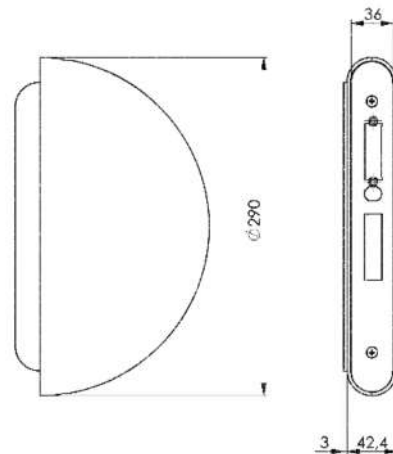

| Lief.-Art.-Nr. | Ausführung | Oberfläche | Kennzeichen | EAN (GTIN) | Preis netto € |
|----------------|------------|--------------------|-------------|---------------|---------------|
| 14571 | 144CNIG-42 | Edelstahl Rostfrei | 77.1.162 | 4020772014575 | 292,99 |

Türdrücker 418

- VK 8 mm
- Türdrücker-Paar ist für Türstärken 30–50 mm

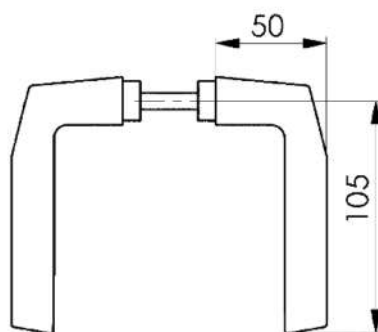



2 Schließtechnik

| Lief.-Art.-Nr. | Ausführung | Oberfläche | PE | VE | Kennzeichen | EAN (GTIN) | Preis netto € |
|----------------|---------------------------------|-----------------|---------|---------|-------------|---------------|---------------|
| 15388 | 418G, Drückerpaar, kantige Form | F1 silberfarbig | 1 Paar | 1 Paar | 99.1.006 | 4020772015381 | 12,59 |
| 15347 | 418L, Lochteil, kantige Form | F1 silberfarbig | 1 Stück | 1 Stück | 61.1.003 | 4020772015343 | 6,50 |

Türdrücker 419

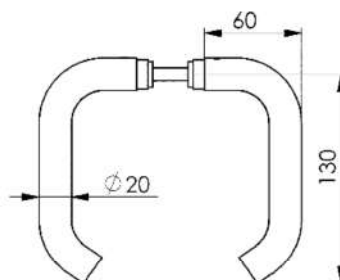
- VK 8 mm
- Türdrücker-Paar ist für Türstärken 30–50 mm



| Lief.-Art.-Nr. | Ausführung | Oberfläche | PE | VE | Kennzeichen | EAN (GTIN) | Preis netto € |
|----------------|-------------------------------|--------------------|---------|---------|-------------|---------------|---------------|
| 15651 | 419G, Drückerpaar, runde Form | Edelstahl Rostfrei | 1 Paar | 1 Paar | 56.1.017 | 4020772015657 | 31,60 |
| 15644 | 419L, Lochteil, runde Form | Edelstahl Rostfrei | 1 Stück | 1 Stück | 66.1.008 | 4020772015640 | 15,59 |



Lieferung nur eingeschränkt möglich.
Kein Express und Lieferung nach: DK, EE, FI,
GB, GR, HU, IE, LT, LV, NO, SE, SK, TR.

Alle Preise verstehen sich als
unverbindliche Preisempfehlungen
des E/D/E.



BM2/245

Schlosskasten 140UNIG

Schlosskasten aus Edelstahl geschliffen, mit verzinktem Schloss und Edelstahlstulpe, geschliffen. Rechts und links verwendbar, vorgerichtet für Profilzylinder, mit Wechsel. Inklusive 2 Drückerrosetten 18 mm.

- Dorn 60 mm
- 2-tourig
- Nuss 8 mm
- Entfernung 72 mm
- Falle vorstehend 3 mm

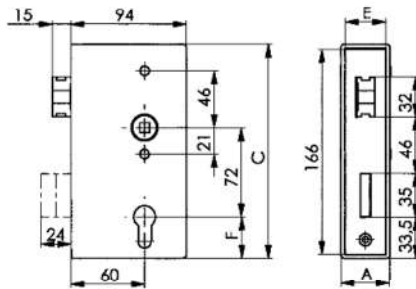

| Lief.-Art.-Nr. | Ausführung | A | C | E | F | Oberfläche | Kennzeichen | EAN (GTIN) | Preis netto € |
|----------------|--------------|----|-----|----|------|--------------------|-------------|---------------|---------------|
| | | mm | mm | mm | mm | | | | |
| 14639 | 140UNIG-30ZW | 30 | 172 | 24 | 33,5 | Edelstahl Rostfrei | 94.1.089 | 4020772014636 | 161,90 |
| 14159 | 140UNIG-40ZW | 40 | 173 | 33 | 34,0 | Edelstahl Rostfrei | 41.1.099 | 4020772014155 | 178,95 |

Gegenkasten 144ETNIG

- Aus nicht rostenden Stahl geschliffen
- Zum Anschweißen
- Mit Edelstahl-Schließblech
- Rechts und links verwendbar
- Für elektrischen Türöffner vorgerichtet

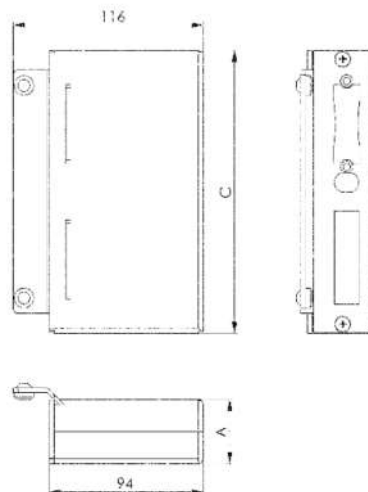

| Lief.-Art.-Nr. | Ausführung | A | C | Oberfläche | Kennzeichen | EAN (GTIN) | Preis netto € |
|----------------|-------------|----|-----|--------------------|-------------|---------------|---------------|
| | | mm | mm | | | | |
| 10975 | 144ETNIG-30 | 30 | 172 | Edelstahl Rostfrei | 29.1.074 | 4020772010973 | 133,72 |
| 10967 | 144ETNIG-40 | 40 | 173 | Edelstahl Rostfrei | 29.1.074 | 4020772010966 | 133,72 |

Schlosskasten 141UNIG

Schlosskasten aus Edelstahl geschliffen, schmal, mit verzinktem Schloss, mit Edelstahlstulpe, geschliffen. Rechts und links verwendbar, vorbereitet für Profilzylinder, mit Wechsel. Inklusive 2 Drückerosetten 18 mm.

- Dorn 40 mm
- 1-tourig
- Nuss 8 mm
- Entfernung 72 mm
- Falle vorstehend 2 mm
- Riegel vorstehend 3 mm

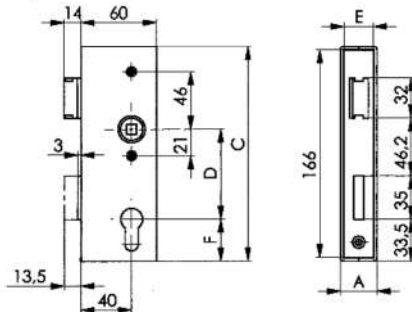

| Lief.-Art.-Nr. | Ausführung | A | C | D | E | F | Oberfläche | Kennzeichen | EAN (GTIN) | Preis netto € |
|----------------|---------------|----|-----|------|----|----|--------------------|-------------|---------------|---------------|
| | | mm | mm | mm | mm | mm | | | | |
| 14654 | 141UN-IG-30ZW | 30 | 172 | 33,5 | 72 | 24 | Edelstahl Rostfrei | 39.1.083 | 4020772014650 | 150,10 |
| 17392 | 141UN-IG-40ZW | 40 | 173 | 34,0 | 72 | 33 | Edelstahl Rostfrei | 39.1.083 | 4020772017392 | 150,10 |

Gegenkasten 147BNIG

Gegenkasten aus nicht rostenden Stahl geschliffen, schmal, zum Anschweißen, mit Edelstahl-Schließblech, rechts und links verwendbar. Für elektrischen Türöffner vorbereitet.

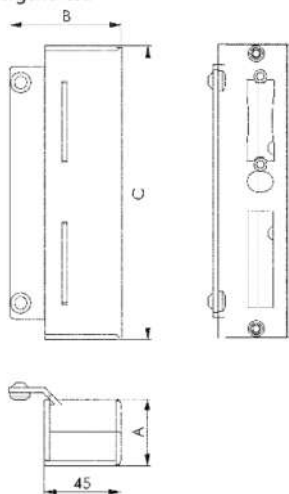

| Lief.-Art.-Nr. | Ausführung | A | B | C | Oberfläche | Kennzeichen | EAN (GTIN) | Preis netto € |
|----------------|------------|----|------|-----|--------------------|-------------|---------------|---------------|
| | | mm | mm | mm | | | | |
| 18515 | 147BNIG-30 | 30 | 65,5 | 172 | Edelstahl Rostfrei | 74.1.071 | 4020772018511 | 129,12 |
| 14597 | 147BNIG-40 | 40 | 66,0 | 173 | Edelstahl Rostfrei | 74.1.071 | 4020772014599 | 129,12 |



Lieferung nur eingeschränkt möglich.
Kein Express und Lieferung nach: DK, EE, FI, GB, GR, HU, IE, LT, LV, NO, SE, SK, TR.

Alle Preise verstehen sich als unverbindliche Preisempfehlungen des E/D/E.



Schließkasten 147, für Bohrbefestigung

- Mit verzinktem Schließblech
- Rechts und links verwendbar
- Für elektrischen Türöffner vorgerichtet

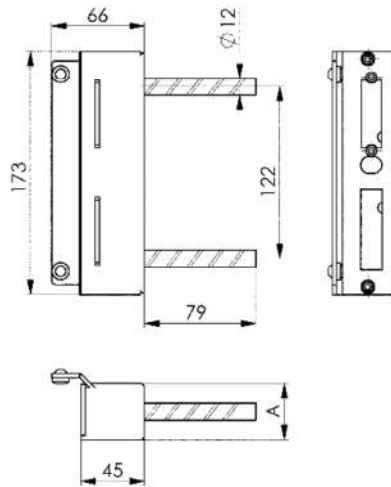

| Lief.-Art.-Nr. | Ausführung | A | Oberfläche | Kennzeichen | EAN (GTIN) | Preis netto € |
|----------------|------------|----|------------|-------------|---------------|---------------|
| | | mm | | | | |
| 18655 | 147-30 | 30 | verzinkt | 12.1.032 | 4020772018658 | 57,82 |
| 14894 | 147-40 | 40 | verzinkt | 10.1.031 | 4020772014896 | 55,98 |

Schließkasten 147A, für Dübelbefestigung

- Mit verzinktem Schließblech
- Rechts und links verwendbar
- Für elektrischen Türöffner vorgerichtet

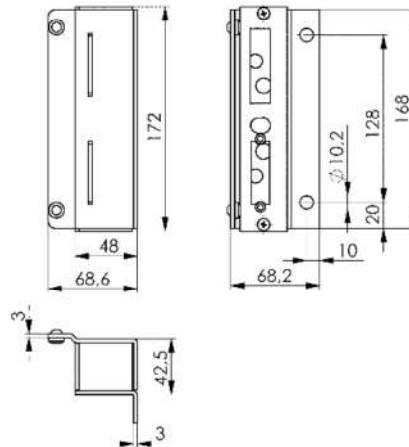

| Lief.-Art.-Nr. | Ausführung | Oberfläche | Kennzeichen | EAN (GTIN) | Preis netto € |
|----------------|------------|------------|-------------|---------------|---------------|
| 14977 | 147A-30+40 | verzinkt | 16.1.034 | 4020772014971 | 61,48 |

Schließkasten 147B, zum Anschweißen

- Mit verzinktem Schließblech
- Rechts und links verwendbar
- Für elektrischen Türöffner vorbereitet

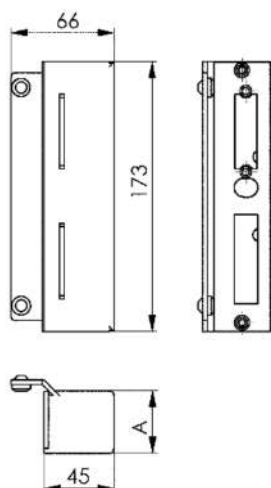

| Lief.-Art.-Nr. | Ausführung | A mm | Oberfläche | Kenn- zeichen | EAN (GTIN) | Preis netto € |
|----------------|------------|---------|------------|------------------|---------------|---------------------|
| 18630 | 147B-30 | 30 | blank | 27.1.029 | 4020772018634 | 52,69 |
| 14878 | 147B-40 | 40 | blank | 27.1.029 | 4020772014872 | 52,69 |

Schließblech 144ET

- Stulpbreite 24 mm
- 144ET-30-04 verzinkt

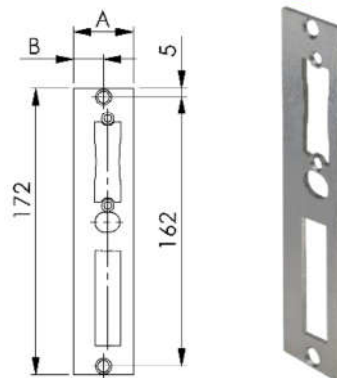

| Lief.-Art.-Nr. | Ausführung | Stulpbreite A mm | B mm | Materialstärke mm | Oberfläche | Kenn- zeichen | EAN (GTIN) | Preis netto € |
|----------------|-------------|---------------------|---------|----------------------|------------|------------------|---------------|---------------------|
| 157628 | 144ET-30-04 | 24 | 12 | 3 | verzinkt | 73.1.007 | 4020772157623 | 13,91 |
| 141671 | 144ET-40-06 | 36 | 18 | 3 | verzinkt | 73.1.007 | 4020772141677 | 13,91 |



Lieferung nur eingeschränkt möglich.
Kein Express und Lieferung nach: DK, EE, FI,
GB, GR, HU, IE, LT, LV, NO, SE, SK, TR.

Alle Preise verstehen sich als
unverbindliche Preisempfehlungen
des E/D/E.



Rollmatic 30493

- Mit Gürtelclip
- Schwarzer Kappe 40 mm Ø
- Nylonseil 60 cm lang

| Farbe | Kennzeichen | EAN (GTIN) | Preis netto € |
|---------|-------------|---------------|------------------|
| schwarz | 43.1.002 | 4020667508936 | 4,37 |

Reiher
Kunststoff- und Metallwaren



Rollmatic 30492 groß

- Mit Gürtelclip
- Schwarzer Kappe 50 mm Ø
- Nylonseil 100 cm lang

| Farbe | Kennzeichen | EAN (GTIN) | Preis netto € |
|---------|-------------|---------------|------------------|
| schwarz | 63.1.002 | 4020667508929 | 4,73 |

Reiher
Kunststoff- und Metallwaren



Rollmatic 30399 klein

- Mit Gürtelclip
- Auflage 40 mm Ø
- Nylonseil 60 cm lang

| Farbe | Kennzeichen | EAN (GTIN) | Preis netto € |
|-----------------|-------------|---------------|------------------|
| Wurzelholz-Look | 95.1.003 | 4020667508950 | 7,10 |

Reiher
Kunststoff- und Metallwaren



ORIGINAL SUPER-KEY-BAK

- Mit Karabinerhaken
- Kevelar-Seil 120 cm

| Farbe | Kennzeichen | EAN (GTIN) | Preis netto € |
|---------|-------------|---------------|------------------|
| schwarz | 25.1.016 | 4020667305108 | 29,24 |

Reiher
Kunststoff- und Metallwaren

2 Schließtechnik

Rollmatic-Set mit Nylonseil

Bestehend aus:

- 1 St. Art. 30492 Nylonseil 100 cm lang
- 1 St. Art. 30493 Nylonseil 60 cm lang

| Farbe | Kennzeichen | EAN (GTIN) | Preis netto € |
|-------|-------------|---------------|------------------|
| grau | 06.1.005 | 4020667509810 | 9,10 |

Reiher
Kunststoff- und Metallwaren

Rollmatic-Set mit Drahtseil

Bestehend aus:

- 1 Stück Art. 30496 Drahtseil 90 cm lang
- 1 Stück Art. 30497 Drahtseil 120 cm lang

| Farbe | Kennzeichen | EAN (GTIN) | Preis netto € |
|---------|-------------|---------------|------------------|
| schwarz | 24.1.008 | 4020667509827 | 14,82 |

Reiher
Kunststoff- und Metallwaren

Lieferung nur eingeschränkt möglich.
Kein Express und Lieferung nach: DK, EE, FI,
GB, GR, HU, IE, LT, LV, NO, SE, SK, TR.

Alle Preise verstehen sich als
unverbindliche Preisempfehlungen
des E/D/E.



BM2/251

Schlüsselanhänger Nr. 10100

Aus Kunststoff, mit vernickeltem S-Haken.

| Farbe | PE | VE | Kennzeichen | EAN (GTIN) | Preis netto € |
|------------|-----------|-----------|-------------|---------------|---------------|
| rot | 100 Stück | 100 Stück | 12.1.006 | 4020667130014 | 11,01 |
| blau | 100 Stück | 100 Stück | 12.1.006 | 4020667130021 | 11,01 |
| schwarz | 100 Stück | 100 Stück | 12.1.006 | 4020667130045 | 11,01 |
| gelb | 100 Stück | 100 Stück | 12.1.006 | 4020667130052 | 11,01 |
| dunkelgrün | 100 Stück | 100 Stück | 12.1.006 | 4020667130069 | 11,01 |
| hellgrün | 100 Stück | 100 Stück | 12.1.006 | 4020667130076 | 11,01 |
| orange | 100 Stück | 100 Stück | 12.1.006 | 4020667130083 | 11,01 |
| braun | 100 Stück | 100 Stück | 12.1.006 | 4020667130090 | 11,01 |
| weiß | 100 Stück | 100 Stück | 12.1.006 | 4020667130106 | 11,01 |
| grau | 100 Stück | 100 Stück | 12.1.006 | 4020667130113 | 11,01 |



Reiher
Kunststoff- und Metallwaren

Schlüsselanhänger-Sortiment Nr. 11100

Farbig sortiert, aus Kunststoff, mit vernickeltem S-Haken, Inhalt 200 Stück (10 Farben à 20 Stück).

| Kennzeichen | EAN (GTIN) | Preis netto € |
|-------------|---------------|---------------|
| 24.1.012 | 4020667111006 | 22,03 |



Reiher
Kunststoff- und Metallwaren

Schlüsselanhänger Nr. 10150

Aus transparentem Kunststoff, 27 x 60 mm, aufklappbar, mit Schlüsselring.

| Farbe | PE | VE | Kennzeichen | EAN (GTIN) | Preis netto € |
|-------|-----------|-----------|-------------|---------------|---------------|
| rot | 100 Stück | 100 Stück | 81.1.019 | 4020667105517 | 35,66 |
| blau | 100 Stück | 100 Stück | 81.1.019 | 4020667105531 | 35,66 |
| gelb | 100 Stück | 100 Stück | 81.1.019 | 4020667105555 | 35,66 |
| grün | 100 Stück | 100 Stück | 81.1.019 | 4020667105579 | 35,66 |
| grau | 100 Stück | 100 Stück | 81.1.019 | 4020667105616 | 35,66 |
| natur | 100 Stück | 100 Stück | 81.1.019 | 4020667105623 | 35,66 |



Reiher
Kunststoff- und Metallwaren

Schlüsselanhänger-Sortiment Nr. 11700

Farbig sortiert, aus transparentem Kunststoff, mit Schlüsselring, Inhalt 100 Stück (10 Farben à 10 Stück).

| Kennzeichen | EAN (GTIN) | Preis netto € |
|-------------|---------------|---------------|
| 86.1.020 | 4020667117008 | 37,55 |



Reiher
Kunststoff- und Metallwaren

Schlüsselkappen-Sortiment Nr. 11200

Farbig sortiert aus Kunststoff, Inhalt 250 Stück (10 Farben à 25 Stück).

| Kennzeichen | EAN (GTIN) | Preis netto € |
|-------------|---------------|---------------|
| 86.1.016 | 4020667112003 | 30,35 |



Reiher
Kunststoff- und Metallwaren

Schlüsselring vernickelt Nr. 40010

Stahl gehärtet, angegebene Maße = Außendurchmesser.

| Abmessung mm | PE | VE | Kennzeichen | EAN (GTIN) | Preis netto € |
|--------------|-----------|-----------|-------------|---------------|---------------|
| 12 | 100 Stück | 200 Stück | 76.1.001 | 4020667400100 | 3,16 |
| 16 | 100 Stück | 200 Stück | 55.1.002 | 4020667400124 | 4,59 |
| 20 | 100 Stück | 100 Stück | 72.1.003 | 4020667400131 | 6,70 |
| 26 | 100 Stück | 100 Stück | 66.1.005 | 4020667400148 | 10,18 |
| 30 | 100 Stück | 100 Stück | 43.1.007 | 4020667400155 | 13,37 |
| 35 | 100 Stück | 100 Stück | 85.1.008 | 4020667400162 | 15,93 |
| 38 | 100 Stück | 100 Stück | 09.1.011 | 4020667400179 | 19,96 |
| 50 | 100 Stück | 50 Stück | 40.1.031 | 4020667400186 | 56,52 |



Reiher
Kunststoff- und Metallwaren



Lieferung nur eingeschränkt möglich.
Kein Express und Lieferung nach: DK, EE, FI,
GB, GR, HU, IE, LT, LV, NO, SE, SK, TR.

Alle Preise verstehen sich als
unverbindliche Preisempfehlungen
des E/D/E.



BM2/253

Fenstergriff Nr. 100

Befestigungspunkte: 43 mm ohne Stift.

| Ausführung | Farbe | Kennzeichen | EAN (GTIN) | Preis netto € |
|------------|--------------------------|-------------|---------------|---------------|
| 1/2 | Aluminium naturfarbig F1 | 02.1.003 | 4330816002797 | 5,43 |
| 1/1 | Aluminium naturfarbig F1 | 02.1.003 | 4330816002803 | 5,43 |



Fenstergriff Nr. 105

Befestigungspunkte: 43 mm ohne Stift.

| Ausführung | Farbe | Kennzeichen | EAN (GTIN) | Preis netto € |
|------------|------------------------------|-------------|---------------|---------------|
| 1/2 | Aluminium neusilberfarbig F2 | 39.1.003 | 4330816127209 | 6,10 |
| 1/1 | Aluminium neusilberfarbig F2 | 39.1.003 | 4330816127216 | 6,10 |



Fenstergriff 0400/US956

Serie Amsterdam.

HOPPE 
Der gute Griff

- HOPPE-Aluminium-Dreh-/Kipp-Fenstergriff mit Secustik® und VarioFit®; geprüft nach DIN EN 13126-3: 23/180-0150/03/C1 und RAL-GZ 607/9
- Rastung: 90°
- Abdeckung: Voll-Abdeckkappe
- Unterkonstruktion: Kunststoff, Stütznocken
- Stift: HOPPE-Vollstift, 10 mm Längsvarianz, stufenlose Anpassung durch integrierte Druckfeder im Griffhals
- Befestigung: verdeckt, Gewindeschrauben M5

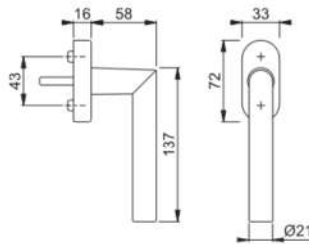

| Lief.-Art.-Nr. | Ausführung | Abmessung mm | Kennzeichen | EAN (GTIN) | Preis netto € |
|----------------|--------------------|--------------|-------------|---------------|---------------|
| 10762949 | Aluminium natur F1 | 7 x 32-42 | 68.1.012 | 4012789617559 | 21,55 |

Fenstergriff 0400/U30

Serie Amsterdam.

- HOPPE-Aluminium-Dreh-/Kipp-Fenstergriff: geprüft nach DIN EN 13126-3: 23/180-0150/03/C1
- Rastung: 90°
- Abdeckung: Voll-Abdeckkappe
- Unterkonstruktion: Kunststoff, Stütznocken
- Stift: HOPPE-Vollstift
- Befestigung: verdeckt, Gewindeschrauben M5

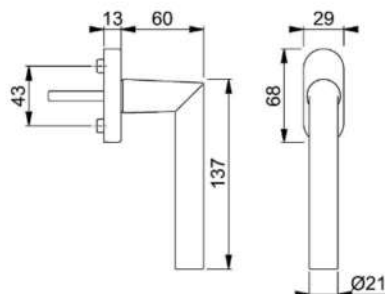

HOPPE 
Der gute Griff.



2 Schließtechnik

| Lief.-Art.-Nr. | Ausführung | Abmessung mm | Kenn- zeichen | EAN (GTIN) | Preis netto € |
|----------------|--------------------|-----------------|------------------|---------------|---------------------|
| 3820371 | Aluminium natur F1 | 7 x 37 | 56.1.009 | 4012789080063 | 16,26 |

Fenstergriff 0530/US952

Serie Atlanta.

- HOPPE-Aluminium-Dreh-/Kipp-Fenstergriff mit Secustik® und VarioFit®: geprüft nach DIN EN 13126-3: 23/180-0150/03/C1 und RAL-GZ 607/9
- Rastung: 90°
- Abdeckung: Teil-Abdeckkappe
- Unterkonstruktion: Kunststoff, Stütznocken
- Stift: HOPPE-Vollstift, 10 mm Längenvarianz, stufenlose Anpassung durch integrierte Druckfeder im Griffhals
- Befestigung: verdeckt, Gewindeschrauben M5

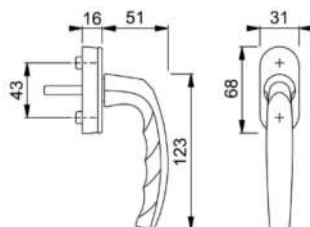

HOPPE 
Der gute Griff.



| Lief.-Art.-Nr. | Ausführung | Abmessung mm | Kenn- zeichen | EAN (GTIN) | Preis netto € |
|----------------|--|-----------------|------------------|---------------|---------------------|
| 10760880 | Aluminium natur F1 | 7 x 32-42 | 65.1.004 | 4012789609837 | 7,90 |
| 10760943 | Aluminium verkehrs- weiß beschichtet F9016 | 7 x 32-42 | 43.1.004 | 4012789609998 | 7,54 |
| 10760901 | Aluminium F4 | 7 x 32-42 | 87.1.004 | 4012789609875 | 8,27 |
| 10760927 | Aluminium F9 | 7 x 32-42 | 87.1.004 | 4012789609882 | 8,27 |



Lieferung nur eingeschränkt möglich.
Kein Express und Lieferung nach: DK, EE, FI,
GB, GR, HU, IE, LT, LV, NO, SE, SK, TR.

Alle Preise verstehen sich als
unverbindliche Preisempfehlungen
des E/D/E.



BM2/255

Fenstergriff 013/U34

Serie London.

- HOPPE-Aluminium-Dreh-/Kipp-Fenstergriff: geprüft nach DIN EN 13126-3: 23/180-0150/03/C1 und RAL-GZ 607/9
- Rastung: 90°
- Abdeckung: Teil-Abdeckkappe
- Unterkonstruktion: Kunststoff, Stütznocken
- Stift: HOPPE-Vollstift
- Befestigung: verdeckt, für Gewindeschrauben M5

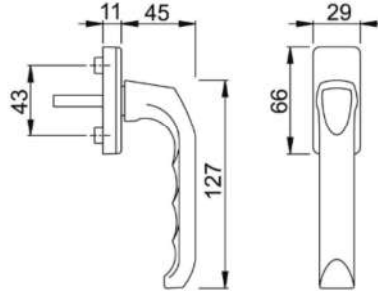

HOPPE 
Der gute Griff.



| Lief.-Art.-Nr. | Ausführung | Abmessung | Kennzeichen | EAN (GTIN) | Preis netto € |
|----------------|--|-----------|-------------|---------------|---------------|
| | | mm | | | |
| 790609 | Aluminium natur F1 | 7 x 32 | 21.1.005 | 4012789487510 | 8,86 |
| 790586 | Aluminium neusilber F2 | 7 x 32 | 46.1.005 | 4012789487527 | 9,28 |
| 797486 | Aluminium Stahl F9 | 7 x 32 | 46.1.005 | 4012789415469 | 9,28 |
| 6583033 | Aluminium graubraun beschichtet F8019 | 7 x 32 | 44.1.006 | 4012789412574 | 10,95 |
| 766192 | Aluminium verkehrsweiß beschichtet F9016 | 7 x 32 | 96.1.004 | 4012789262827 | 8,43 |
| 1654081 | Aluminium natur F1 | 7 x 35 | 21.1.005 | 4012789496031 | 8,86 |
| 6830541 | Aluminium neusilber F2 | 7 x 35 | 46.1.005 | 4012789487558 | 9,28 |
| 1653986 | Aluminium Bronze F4 | 7 x 35 | 46.1.005 | 4012789487565 | 9,28 |
| 6573992 | Aluminium verkehrsweiß beschichtet F9016 | 7 x 35 | 96.1.004 | 4012789410266 | 8,43 |

Fenstergriff 099/US952

Serie Luxembourg.

- HOPPE-Aluminium-Dreh-/Kipp-Fenstergriff mit Secustik® und VarioFit®: geprüft nach DIN EN 13126-3: 23/180-0150/03/C1 und RAL-GZ 607/9
- Rastung: 90°
- Abdeckung: Teil-Abdeckkappe
- Unterkonstruktion: Kunststoff, Stütznocken
- Stift: HOPPE-Vollstift, 10 mm Längsvarianz, stufenlose Anpassung durch integrierte Druckfeder im Griffhals
- Befestigung: verdeckt, Gewindeschrauben M5

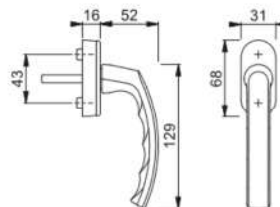

HOPPE 
Der gute Griff.



| Lief.-Art.-Nr. | Ausführung | Abmessung | Kennzeichen | EAN (GTIN) | Preis netto € |
|----------------|--|-----------|-------------|---------------|---------------|
| | | mm | | | |
| 10761612 | Aluminium natur F1 | 7 x 32-42 | 67.1.005 | 4012789614572 | 9,64 |
| 10761778 | Aluminium verkehrsweiß beschichtet F9016 | 7 x 32-42 | 40.1.005 | 4012789615104 | 9,17 |
| 10761647 | Aluminium Stahl F9 | 7 x 32-42 | 95.1.005 | 4012789614602 | 10,11 |

Fenstergriff 0810/U10

Serie New York.

HOPPE 
Der gute Griff.

- HOPPE-Aluminium-Dreh-/Kipp-Fenstergriff: geprüft nach DIN EN 13126-3: 23/180-0150/03/C1 und RAL-GZ 607/9
- Rastung: 90°
- Abdeckung: Teil-Abdeckkappe
- Unterkonstruktion: Kunststoff, Stütznocken
- Stift: HOPPE-Vollstift
- Befestigung: verdeckt, für Gewindeschrauben M5

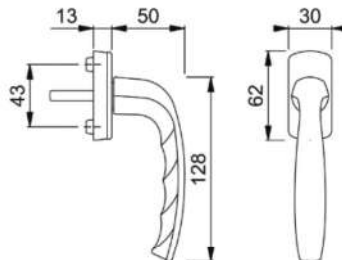

2 Schließtechnik

| Lief.-Art.-Nr. | Ausführung | Abmessung | Kennzeichen | EAN (GTIN) | Preis netto |
|----------------|--|-----------|-------------|---------------|-------------|
| | | mm | | | |
| 3285101 | Aluminium natur F1 | 7 x 35 | 02.1.003 | 4012789517699 | 5,14 |
| 3285371 | Aluminium Stahl F9 | 7 x 35 | 14.1.003 | 4012789517736 | 5,34 |
| 3285398 | Aluminium dunkelbraun beschichtet F8707 | 7 x 35 | 87.1.002 | 4012789517866 | 4,87 |
| 3285419 | Aluminium verkehrsweiß beschichtet F9016 | 7 x 35 | 87.1.002 | 4012789517880 | 4,87 |



Lieferung nur eingeschränkt möglich.
Kein Express und Lieferung nach: DK, EE, FI, GB, GR, HU, IE, LT, LV, NO, SE, SK, TR.

Alle Preise verstehen sich als unverbindliche Preisempfehlungen des E/D/E.



BM2/257

Fenstergriff 0810/US10

Serie New York.

HOPPE 
Der gute Griff.

- HOPPE-Aluminium-Dreh-/Kipp-Fenstergriff mit Secustik® und VarioFit®: geprüft nach DIN EN 13126-3: 23/180-0150/03/C1 und RAL-GZ 607/9
- Rastung: 90°
- Abdeckung: Teil-Abdeckkappe
- Unterkonstruktion: Kunststoff, Stützknocken
- Stift: HOPPE-Vollstift, 10 mm Längsvarianz, stufenlose Anpassung durch integrierte Druckfeder im Griffhals
- Befestigung: verdeckt, Gewindeschrauben M5
- Besonderheit: integrierte Basis-Sicherheit

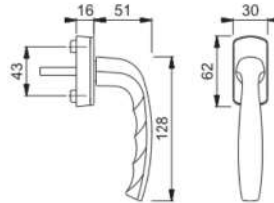

| Lief.-Art.-Nr. | Oberfläche | Abmessung mm | Ausführung | Kenn- zeichen | EAN (GTIN) | Preis netto € |
|----------------|--|-----------------|----------------|------------------|---------------|---------------------|
| 3748612 | Aluminium Natur F1 | 7 x 32-42 | mit Schrauben | 17.1.004 | 4012789822120 | 7,09 |
| 3755089 | Aluminium Neusilber F2 | 7 x 32-42 | mit Schrauben | 38.1.004 | 4012789833133 | 7,45 |
| 3755222 | Aluminium Bronze F4 | 7 x 32-42 | mit Schrauben | 38.1.004 | 4012789833232 | 7,45 |
| 3755732 | Aluminium Stahl F9 | 7 x 32-42 | mit Schrauben | 38.1.004 | 4012789833683 | 7,45 |
| 3755821 | Aluminium dunkelbraun beschichtet F8707 | 7 x 32-42 | mit Schrauben | 98.1.003 | 4012789834284 | 6,77 |
| 3755927 | Aluminium verkehrsweiß beschichtet F9016 | 7 x 32-42 | mit Schrauben | 98.1.003 | 4012789834369 | 6,77 |
| 3756292 | Aluminium Natur F1 | 7 x 32-42 | ohne Schrauben | 00.1.004 | 4012789835441 | 6,81 |
| 3756436 | Aluminium Neusilber F2 | 7 x 32-42 | ohne Schrauben | 20.1.004 | 4012789835571 | 7,14 |
| 3756524 | Aluminium Bronze F4 | 7 x 32-42 | ohne Schrauben | 20.1.004 | 4012789835663 | 7,14 |
| 3756559 | Aluminium Stahl F9 | 7 x 32-42 | ohne Schrauben | 20.1.004 | 4012789835991 | 7,14 |
| 3757041 | Aluminium dunkelbraun beschichtet F8707 | 7 x 32-42 | ohne Schrauben | 82.1.003 | 4012789836257 | 6,49 |
| 3757076 | Aluminium verkehrsweiß beschichtet F9016 | 7 x 32-42 | ohne Schrauben | 82.1.003 | 4012789836288 | 6,49 |



Fenstergriff 055/U34

Serie Palermo.

- HOPPE-Aluminium-Dreh-/Kipp-Fenstergriff: geprüft nach DIN EN 13126-3: 23/180-0150/03/C1 und RAL-GZ 607/9
- Rastung: 90°
- Abdeckung: Teil-Abdeckkappe
- Unterkonstruktion: Kunststoff, Stütznocken
- Stift: HOPPE-Vollstift
- Befestigung: verdeckt, für Gewindeschrauben M5

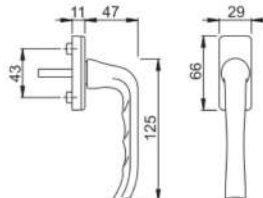

HOPPE 
Der gute Griff.



2 Schließtechnik

| Lief.-Art.-Nr. | Ausführung | Abmessung mm | Kenn- zeichen | EAN (GTIN) | Preis netto € |
|----------------|--|-----------------|------------------|---------------|---------------------|
| 6811285 | Aluminium verkehrs- weiß beschichtet F9016 | 7 x 37 | 17.1.003 | 4012789479294 | 5,40 |

Fenstergriff 055

Serie Palermo

- HOPPE-Aluminium-Dreh-/Kipp-Fenstergriff, verkehrsweiß
- Rastung: 90°
- Teilabdeckung
- Unterkonstruktion: Kunststoff, Stütznocken
- Stift: HOPPE-Vollstift
- Befestigung: verdeckt, Gewindeschrauben M5

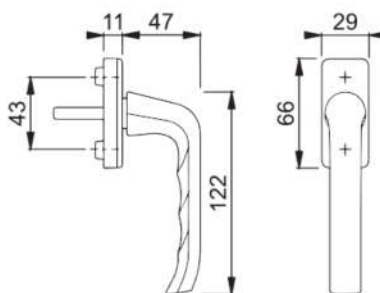

HOPPE 
Der gute Griff.



| Lief.-Art.-Nr. | Ausführung | Abmessung mm | Kenn- zeichen | EAN (GTIN) | Preis netto € |
|----------------|------------|-----------------|------------------|---------------|---------------------|
| 6995112 | Aluminium | 7 x 35 | 18.1.003 | 4012789447804 | 5,40 |
| 6969661 | Aluminium | 7 x 32 | 18.1.003 | 4012789537451 | 5,40 |

Fenstergriff 038/U30

Serie Paris.

- HOPPE-Aluminium-Dreh-/Kipp-Fenstergriff: geprüft nach DIN EN 13126-3: 23/180-0150/03/C1
- Rastung: 90°
- Abdeckung: Voll-Abdeckkappe
- Unterkonstruktion: Kunststoff, Stütznocken
- Stift: HOPPE-Vollstift
- Befestigung: verdeckt, Gewindeschrauben M5

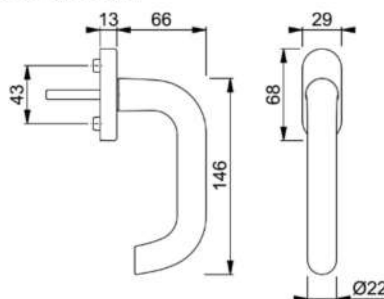

HOPPE 
Der gute Griff.



| Lief.-Art.-Nr. | Ausführung | Abmessung mm | Kenn- zeichen | EAN (GTIN) | Preis netto € |
|----------------|--------------------|-----------------|------------------|---------------|---------------------|
| 3820485 | Aluminium natur F1 | 7 x 37 | 56.1.009 | 4012789080292 | 16,26 |



Lieferung nur eingeschränkt möglich.
Kein Express und Lieferung nach: DK, EE, FI,
GB, GR, HU, IE, LT, LV, NO, SE, SK, TR.

Alle Preise verstehen sich als
unverbindliche Preisempfehlungen
des E/D/E.



BM2/259

Fenstergriff 0710/U26

Serie Tokyo.

- HOPPE-Aluminium-Dreh-/Kipp-Fenstergriff: geprüft nach DIN EN 13126-3: 23/180-0150/03/C1 und RAL-GZ 607/9
- Rastung: 90°
- Abdeckung: Teil-Abdeckkappe
- Unterkonstruktion: Kunststoff, Stützknocken
- Stift: HOPPE-Vollstift
- Befestigung: verdeckt, für Gewindeschrauben M5

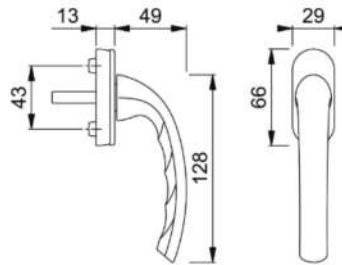

HOPPE 
Der gute Griff.



| Lief.-Art.-Nr. | Ausführung | Abmessung mm | Schrauben | Kenn- zeichen | EAN (GTIN) | Preis |
|----------------|--|-----------------|---------------------------|------------------|---------------|------------|
| | | | | | | netto € |
| 8200800 | N12A, Aluminium natur F1 | 7 x 32 | ohne Schrauben | 16.1.004 | 4012789630800 | 7,07 |
| 1926569 | N12A, Aluminium dunkelbraun beschichtet F8707 | 7 x 32 | ohne Schrauben | 97.1.003 | 4012789724547 | 6,75 |
| 1763561 | N12A, Aluminium verkehrsweiß beschichtet F9016 | 7 x 32 | ohne Schrauben | 97.1.003 | 4012789649369 | 6,75 |
| 8106619 | N10A, Aluminium natur F1 | 7 x 32 | ohne Schrauben | 16.1.004 | 4012789591798 | 7,07 |
| 8106676 | N10A, Aluminium neusilber F2 | 7 x 32 | ohne Schrauben | 38.1.004 | 4012789591804 | 7,45 |
| 8106650 | N10A, Aluminium Stahl F9 | 7 x 32 | ohne Schrauben | 38.1.004 | 4012789591828 | 7,45 |
| 8106668 | N10A, Aluminium dunkelbraun beschichtet F8707 | 7 x 32 | ohne Schrauben | 97.1.003 | 4012789591835 | 6,75 |
| 8106700 | N10A, Aluminium verkehrsweiß beschichtet F9016 | 7 x 32 | ohne Schrauben | 97.1.003 | 4012789591842 | 6,75 |
| 1830874 | N10A, Aluminium verkehrsweiß beschichtet F9016 | 7 x 32 | M5 x 40 mm, kurzer Zapfen | 13.1.004 | 4012789680287 | 7,02 |
| 2061202 | N10A, Aluminium natur F1 | 7 x 32 | M5 x 45 mm, kurzer Zapfen | 34.1.004 | 4012789786521 | 7,38 |
| 8127680 | N10A, Aluminium natur F1 | 7 x 35 | ohne Schrauben | 16.1.004 | 4012789603743 | 7,07 |
| 815525 | N10A, Aluminium Stahl F9 | 7 x 35 | ohne Schrauben | 38.1.004 | 4012789618815 | 7,45 |
| 8127672 | N10A, Aluminium verkehrsweiß beschichtet F9016 | 7 x 35 | ohne Schrauben | 97.1.003 | 4012789603798 | 6,75 |
| 2062299 | N10A, Aluminium natur F1 | 7 x 37 | ohne Schrauben | 16.1.004 | 4012789786897 | 7,07 |
| 8196735 | N10A, Aluminium Stahl F9 | 7 x 37 | ohne Schrauben | 38.1.004 | 4012789629439 | 7,45 |
| 2251840 | N10A, Aluminium dunkelbraun beschichtet F8707 | 7 x 37 | ohne Schrauben | 97.1.003 | 4012789885330 | 6,75 |
| 2042239 | N10A, Aluminium verkehrsweiß beschichtet F9016 | 7 x 37 | ohne Schrauben | 97.1.003 | 4012789781588 | 6,75 |

Fortsetzung folgende Seite

| Fortsetzung | | | | | | |
|----------------|--|-----------------------|----------------|------------------|---------------|---------------------|
| Lief.-Art.-Nr. | Ausführung | Abmessung mm | Schrauben | Kenn- zeichen | EAN (GTIN) | Preis netto € |
| 8197238 | N12A, Aluminium verkehrsweiß beschichtet F9016 | 7 x 40 | ohne Schrauben | 97.1.003 | 4012789629552 | 6,75 |
| 2169660 | N10A, Aluminium natur F1 | 7 x 45, nicht gekerbt | ohne Schrauben | 16.1.004 | 4012789838107 | 7,07 |
| 8127607 | N10A, Aluminium verkehrsweiß beschichtet F9016 | 7 x 40 | ohne Schrauben | 97.1.003 | 4012789603804 | 6,75 |
| 8128548 | N10A, Aluminium natur F1 | 7 x 40 | ohne Schrauben | 16.1.004 | 4012789604221 | 7,07 |
| 8218885 | N10A, Aluminium dunkelbraun beschichtet F8707 | 7 x 35 | ohne Schrauben | 97.1.003 | 4012789638172 | 6,75 |

Fenstergriff 0710EVKS

Serie Tokyo

HOPPE 
Der gute Griff.

- HOPPE-Aluminium-Dreh-Fenstergriff mit schmaler Rosette und verkröpftem Griff, abschließbar:
- Schließung: Druckknopf-Schließzylinder, Wendeschlüssel
- Rastung: ohne
- Abdeckung: Teil-Abdeckung
- Unterkonstruktion: Aluminium, Stütznocken
- Stift: HOPPE-Vollstift
- Befestigung: verdeckt, für Gewindeschrauben M5
- Besonderheit: für Drehflügel- und nach außen öffnende Klappflügel-Fenster, keine Kippstellung; Fenstergriff-Drehwinkel bis 90°, nicht abschließbare Version mit Kunststoff-Abdeckkappe

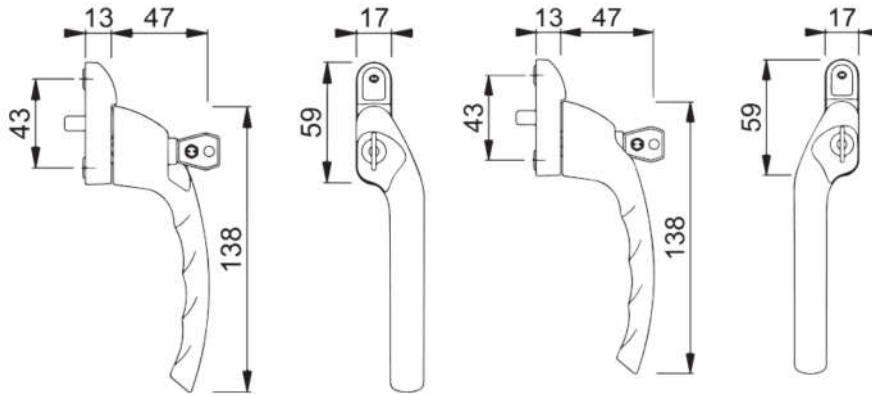

| Lief.-Art.-Nr. | 2611147 | 2611083 |
|----------------|--|--------------------------|
| Ausführung | N10A, Aluminium verkehrsweiß beschichtet F9016 | N10A, Aluminium natur F1 |
| Abmessung | 7 x 40 mm | 7 x 40 mm |
| Kennzeichen | 74.1.007 | 13.1.008 |
| EAN (GTIN) | 4012789099980 | 4012789099935 |
| Preis netto | 13,16 € | 13,82 € |



Lieferung nur eingeschränkt möglich.
Kein Express und Lieferung nach: DK, EE, FI,
GB, GR, HU, IE, LT, LV, NO, SE, SK, TR.

Alle Preise verstehen sich als
unverbindliche Preisempfehlungen
des E/D/E.



BM2/261

Fenstersteckgriff SG0710RH

Serie Tokyo

- HOPPE-Aluminium-Fenster-Steckgriff:
- Stift: HOPPE-Vollstift
- Befestigung: verdeckt, Gewindeschrauben M5
- Besonderheit: für das Einstecken in Fenster-Getriebeüsse, die mit einer Griffloch-Verdeckrosette abgedeckt sind

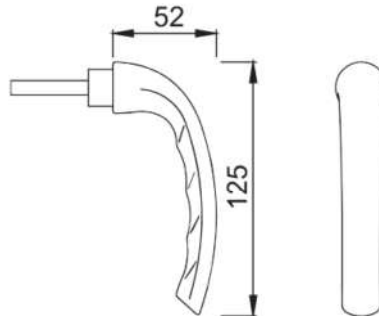

| Lief.-Art.-Nr. | Ausführung | Abmessung mm | Kenn- zeichen | EAN (GTIN) | Preis netto € |
|----------------|---|-----------------|------------------|---------------|---------------------|
| 1776281 | Aluminium beschich- tet, verkehrsweiß F9016 | 7 x 45 | 23.1.007 | 4012789677256 | 12,29 |

Fenstergriff 0510/U26

Serie Verona.

- HOPPE-Aluminium-Dreh-/Kipp-Fenstergriff: geprüft nach DIN EN 13126-3: 23/180-0150/03/C1 und RAL-GZ 607/9
- Rastung: 90°
- Abdeckung: Teil-Abdeckkappe
- Unterkonstruktion: Kunststoff, Stütznocken
- Stift: HOPPE-Vollstift
- Befestigung: verdeckt, für Gewindeschrauben M5

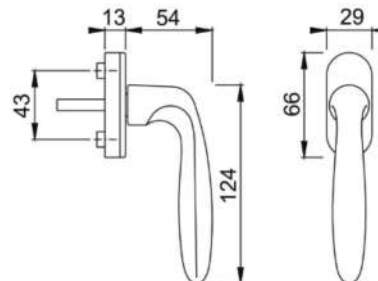

HOPPE 
Der gute Griff.



| Lief.-Art.-Nr. | Ausführung | Abmessung mm | Kenn- zeichen | EAN (GTIN) | Preis netto € |
|----------------|--------------------|-----------------|------------------|---------------|---------------------|
| 8056418 | Aluminium natur F1 | 7 x 32 | 21.1.005 | 4012789572919 | 8,86 |

Fenstergriff E0400/U30

Serie Amsterdam.

- HOPPE-Edelstahl-Dreh-/Kipp-Fenstergriff: geprüft nach DIN EN 13126-3: 23/180-0150/03/C1
- Rastung: 90°
- Abdeckung: Voll-Abdeckkappe
- Unterkonstruktion: Kunststoff, Stütznocken
- Stift: HOPPE-Vollstift
- Befestigung: verdeckt, Gewindeschrauben M5

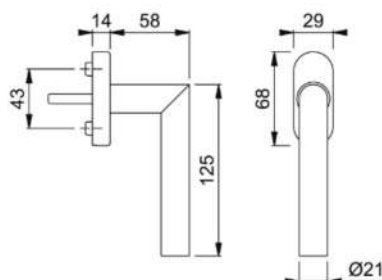

HOPPE 
Der gute Griff.



2 Schließtechnik

| Lief.-Art.-Nr. | Ausführung | Abmessung | Kenn- zeichen | EAN (GTIN) | Preis netto € |
|----------------|------------|-----------|------------------|---------------|---------------------|
| | | mm | | | |
| 2807318 | Edelstahl | 7 x 35 | 38.1.008 | 4012789205732 | 14,24 |
| 2807297 | Edelstahl | 7 x 24 | 37.1.008 | 4012789205718 | 14,23 |

Fenstergriff E0400/US956

Serie Amsterdam.

- HOPPE-Edelstahl-Dreh-/Kipp-Fenstergriff mit Secustik® und VarioFit®: geprüft nach DIN EN 13126-3: 23/180-0150/03/C1 und RAL-GZ 607/9
- Rastung: 90°
- Abdeckung: Voll-Abdeckkappe
- Unterkonstruktion: Kunststoff, Stütznocken
- Stift: HOPPE-Vollstift, 10 mm Längenvarianz, stufenlose Anpassung durch integrierte Druckfeder im Griffhals
- Befestigung: verdeckt, Gewindeschrauben M5
- Besonderheit: integrierte Basis-Sicherheit

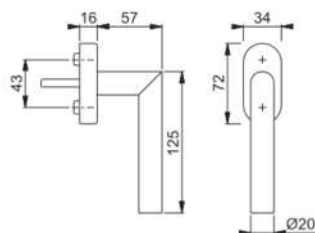

HOPPE 
Der gute Griff.



| Lief.-Art.-Nr. | Ausführung | Abmessung | Kenn- zeichen | EAN (GTIN) | Preis netto € |
|----------------|------------|-----------|------------------|---------------|---------------------|
| | | mm | | | |
| 10763520 | Edelstahl | 7 x 32-42 | 75.1.031 | 4012789621563 | 53,98 |



Lieferung nur eingeschränkt möglich.
Kein Express und Lieferung nach: DK, EE, FI,
GB, GR, HU, IE, LT, LV, NO, SE, SK, TR.

Alle Preise verstehen sich als
unverbindliche Preisempfehlungen
des E/D/E.



BM2/263

Fenstergriff E050/U30

Serie Bonn.

- HOPPE-Edelstahl-Dreh-/Kipp-Fenstergriff: geprüft nach DIN EN 13126-3: 23/180-0150/03/C1
- Rastung: 90°
- Abdeckung: Voll-Abdeckkappe
- Unterkonstruktion: Kunststoff, Stütznocken
- Stift: HOPPE-Vollstift
- Befestigung: verdeckt, Gewindeschrauben M5

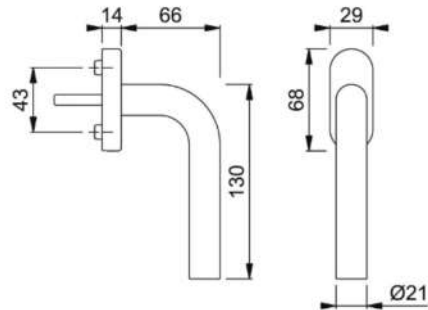

HOPPE 
Der gute Griff.



| Lief.-Art.-Nr. | Ausführung | Abmessung | Kennzeichen | EAN (GTIN) | Preis netto € |
|----------------|------------|-----------|-------------|---------------|------------------|
| | | mm | | | |
| 2807342 | Edelstahl | 7 x 35 | 38.1.008 | 4012789205763 | 14,24 |

Fenstergriff E038/U30

Serie Paris.

- HOPPE-Edelstahl-Dreh-/Kipp-Fenstergriff: geprüft nach DIN EN 13126-3: 23/180-0150/03/C1
- Rastung: 90°
- Abdeckung: Voll-Abdeckkappe
- Unterkonstruktion: Kunststoff, Stütznocken
- Stift: HOPPE-Vollstift
- Befestigung: verdeckt, Gewindeschrauben M5

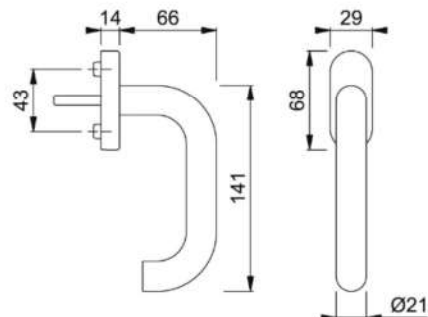

HOPPE 
Der gute Griff.



| Lief.-Art.-Nr. | Ausführung | Abmessung | Kennzeichen | EAN (GTIN) | Preis netto € |
|----------------|------------|-----------|-------------|---------------|------------------|
| | | mm | | | |
| 2807262 | Edelstahl | 7 x 35 | 38.1.008 | 4012789205701 | 14,24 |

Fenstergriff E038/U30

Serie Paris.

- HOPPE-Aluminium-Dreh-/Kipp-Fenstergriff: geprüft nach DIN EN 13126-3: 23/180-0150/03/C1
- Rastung: 90°
- Abdeckung: Voll-Abdeckkappe
- Unterkonstruktion: Kunststoff, Stütznocken
- Stift: HOPPE-Vollstift
- Befestigung: verdeckt, Gewindeschrauben M5

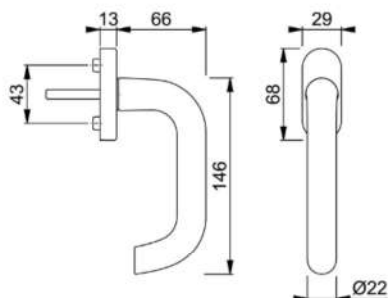

HOPPE 
Der gute Griff.



2 Schließtechnik

| Lief.-Art.-Nr. | Ausführung | Abmessung | Kennzeichen | EAN (GTIN) | Preis netto € |
|----------------|------------|-----------|-------------|---------------|------------------|
| | | mm | | | |
| 2806884 | Edelstahl | 7 x 24 | 37.1.008 | 4012789205589 | 14,23 |
| 2807246 | Edelstahl | 7 x 32 | 37.1.008 | 4012789205695 | 14,23 |
| 3324318 | Edelstahl | 7 x 38 | 37.1.008 | 4012789647471 | 14,23 |

Fenstergriff M051/U26

Serie Verona.

- HOPPE-Messing-Dreh-/Kipp-Fenstergriff: Rastung: 90°
- Abdeckung: Teil-Abdeckkappe
- Unterkonstruktion: Kunststoff, Stütznocken
- Stift: HOPPE-Vollstift
- Befestigung: verdeckt, für Gewindeschrauben M5

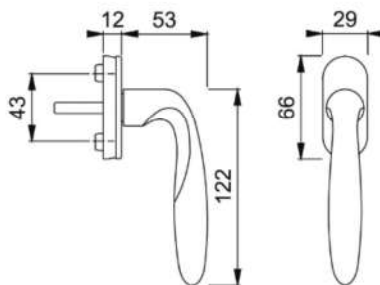

HOPPE 
Der gute Griff.



| Lief.-Art.-Nr. | Ausführung | Abmessung | Kennzeichen | EAN (GTIN) | Preis netto € |
|----------------|---------------------|-----------|-------------|---------------|------------------|
| | | mm | | | |
| 661077 | Messing poliert F71 | 7 x 32 | 96.1.016 | 4012789356373 | 28,83 |



Lieferung nur eingeschränkt möglich.
Kein Express und Lieferung nach: DK, EE, FI,
GB, GR, HU, IE, LT, LV, NO, SE, SK, TR.

Alle Preise verstehen sich als
unverbindliche Preisempfehlungen
des E/D/E.



BM2/265

Rosette U26SV

HOPPE-Aluminium-Griffloch-Verdeckrosette: Kunststoff-Rosette mit Stütznocken, mit senkrecht verschiebbarer Abdeckung.

HOPPE 
Der gute Griff.

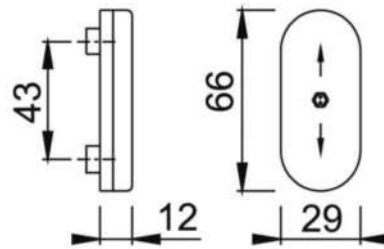

| Lief.-Art.-Nr. | Ausführung | Kennzeichen | EAN (GTIN) | Preis netto € |
|----------------|--|-------------|---------------|---------------|
| 672240 | Aluminium natur F1 | 73.1.004 | 4012789494150 | 8,04 |
| 1721504 | Aluminium verkehrsweiß beschichtet F9016 | 52.1.004 | 4012789355628 | 7,68 |

Rosette U34SV

HOPPE-Aluminium-Griffloch-Verdeckrosette: Kunststoff-Rosette mit Stütznocken, mit senkrecht verschiebbarer Abdeckung.

HOPPE 
Der gute Griff.

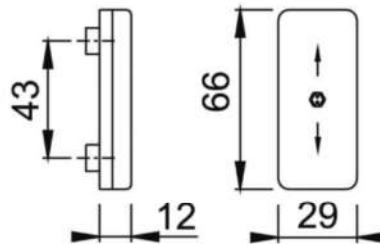

| Lief.-Art.-Nr. | Ausführung | Kennzeichen | EAN (GTIN) | Preis netto € |
|----------------|--|-------------|---------------|---------------|
| 686551 | Aluminium natur F1 | 73.1.004 | 4012789494181 | 8,04 |
| 569571 | Aluminium verkehrsweiß beschichtet F9016 | 52.1.004 | 4012789263343 | 7,68 |

Rosette U956V

HOPPE-Aluminium-Griffloch-Verdeckrosette: Kunststoff-Rosette mit Stütznocken, mit drehbarem Abdeckblech.

HOPPE 
Der gute Griff.

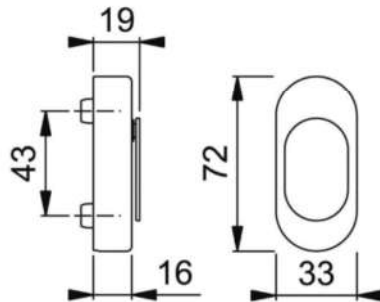

| Lief.-Art.-Nr. | Ausführung | Kennzeichen | EAN (GTIN) | Preis netto € |
|----------------|----------------------|-------------|---------------|---------------|
| 2209334 | Aluminium natur F1-2 | 12.1.011 | 4012789858594 | 18,91 |

Balkontür-Griff K435

Kunststoff.

- HOPPE-Kunststoff-Ziehgriff für Fenstertüren
- Befestigung: verdeckt, für Mehrzweckschrauben

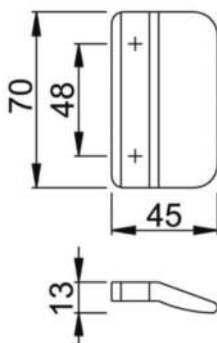

HOPPE 
Der gute Griff.



2 Schließtechnik

| Lief.-Art.-Nr. | Ausführung | Kennzeichen | EAN (GTIN) | Preis netto € |
|----------------|------------------------|-------------|---------------|---------------|
| 544301 | signalweiß matt F9003M | 97.1.002 | 4012789288421 | 5,05 |
| 544318 | graubraun matt F8019M | 97.1.002 | 4012789231618 | 5,05 |

Fenstergriff 34 1023

Auf ovaler Rosette, 70 x 32,5 mm.

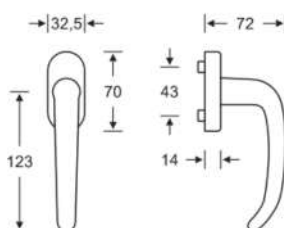

FSB



| Lief.-Art.-Nr. | Oberfläche | Abmessung mm | Ausführung | Kennzeichen | EAN (GTIN) | Preis netto € |
|----------------------|----------------------------|--------------|-----------------------|-------------|---------------|---------------|
| 0 34 1023 09039 0105 | Aluminium natur F1 | 7 x 24-38 | mit 10 mm Stütznocken | 22.1.019 | 4015354885278 | 32,68 |
| 0 34 1023 09039 6204 | Edelstahl matt gebüsst F69 | 7 x 24-38 | mit 10 mm Stütznocken | 62.1.044 | 4015354885346 | 75,85 |

Fenstergriff 34 1070

Auf ovaler Rosette, 70 x 32,5 mm.

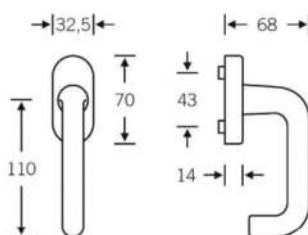

FSB



| Lief.-Art.-Nr. | Oberfläche | Abmessung mm | Ausführung | Kennzeichen | EAN (GTIN) | Preis netto € |
|----------------------|----------------------------|--------------|-----------------------|-------------|---------------|---------------|
| 0 34 1070 09039 0105 | Aluminium natur F1 | 7 x 28-34 | mit 10 mm Stütznocken | 67.1.016 | 4015354886190 | 28,34 |
| 0 34 1070 09039 6204 | Edelstahl matt gebüsst F69 | 7 x 28-34 | mit 10 mm Stütznocken | 21.1.045 | 4015354886268 | 76,85 |



Lieferung nur eingeschränkt möglich.
Kein Express und Lieferung nach: DK, EE, FI,
GB, GR, HU, IE, LT, LV, NO, SE, SK, TR.

Alle Preise verstehen sich als
unverbindliche Preisempfehlungen
des E/D/E.



BM2/267

Fenstergriff 34 1076

Auf ovaler Rosette, 70 x 32,5 mm.

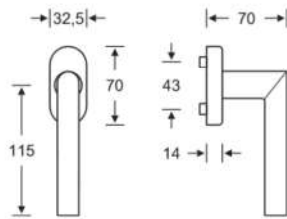

| Lief.-Art.-Nr. | Oberfläche | Abmessung mm | Kenn- zeichen | EAN (GTIN) | Preis netto € |
|----------------------|------------------------------|-----------------|------------------|---------------|---------------------|
| 0 34 1076 09039 0105 | Aluminium natur F1 | 7 x 24-38 | 73.1.023 | 4015354759593 | 40,34 |
| 0 34 1076 09039 6204 | Edelstahl matt gebürstet F69 | 7 x 24-38 | 75.1.047 | 4015354759616 | 81,18 |

Fenstergriff 34 1108

Auf ovaler Rosette, 70 x 32,5 mm.

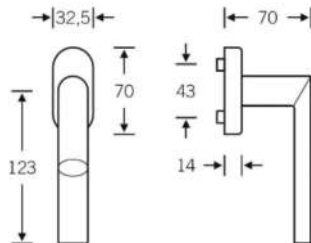

| Lief.-Art.-Nr. | Oberfläche | Abmessung mm | Kenn- zeichen | EAN (GTIN) | Preis netto € |
|----------------------|------------------------------|-----------------|------------------|---------------|---------------------|
| 0 34 1108 09039 0105 | Aluminium natur F1 | 7 x 24-38 | 73.1.023 | 4015354886862 | 40,34 |
| 0 34 1108 09039 6204 | Edelstahl matt gebürstet F69 | 7 x 24-38 | 75.1.047 | 4015354886930 | 81,18 |

Fenstergriff 34 1144

Auf ovaler Rosette, 70 x 32,5 mm.

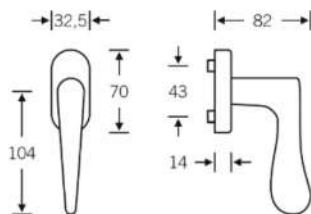

| Lief.-Art.-Nr. | Oberfläche | Abmessung mm | Ausführung | Kenn- zeichen | EAN (GTIN) | Preis netto € |
|----------------------|------------------------------|-----------------|-----------------------|------------------|---------------|---------------------|
| 0 34 1144 09039 0105 | Aluminium natur F1 | 7 x 24-38 | mit 10 mm Stütznocken | 77.1.021 | 4015354886978 | 37,00 |
| 0 34 1144 09039 6204 | Edelstahl matt gebürstet F69 | 7 x 24-38 | mit 10 mm Stütznocken | 75.1.047 | 4015354887043 | 81,18 |

Fenstergriff 34 1146

Auf ovaler Rosette, 70 x 32,5 mm.

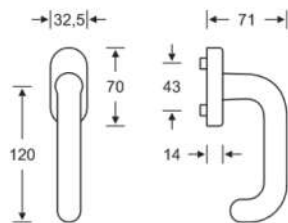

FSB



2 Schließtechnik

| Lief.-Art.-Nr. | Oberfläche | Abmessung mm | Ausführung | Kenn- zeichen | EAN (GTIN) | Preis netto € |
|----------------------|------------------------------|-----------------|-----------------------|------------------|---------------|---------------------|
| 0 34 1146 09039 0105 | Aluminium natur F1 | 7 x 24-38 | mit 10 mm Stütznocken | 12.1.024 | 4015354887081 | 41,01 |
| 0 34 1146 09039 6204 | Edelstahl matt gebürstet F69 | 7 x 24-38 | mit 10 mm Stütznocken | 75.1.047 | 4015354887159 | 81,18 |

Fenstergriff 34 3401

Auf ovaler Rosette, 70 x 28 mm.

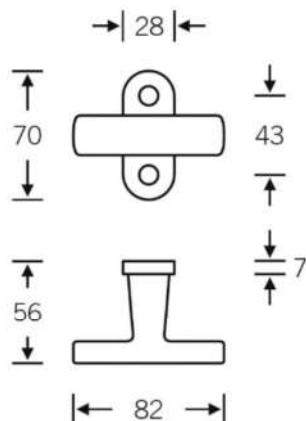

FSB



| Lief.-Art.-Nr. | Oberfläche | Abmessung mm | Kenn- zeichen | EAN (GTIN) | Preis netto € |
|----------------------|--------------------|-----------------|------------------|---------------|---------------------|
| 0 34 3401 00011 0105 | Aluminium natur F1 | 7 x 30 | 10.1.015 | 4015354091327 | 25,66 |



Lieferung nur eingeschränkt möglich.
Kein Express und Lieferung nach: DK, EE, FI,
GB, GR, HU, IE, LT, LV, NO, SE, SK, TR.

Alle Preise verstehen sich als
unverbindliche Preisempfehlungen
des E/D/E.



BM2/269

Fenstergriff 34 3402

Auf ovaler Rosette, 70 x 28 mm.

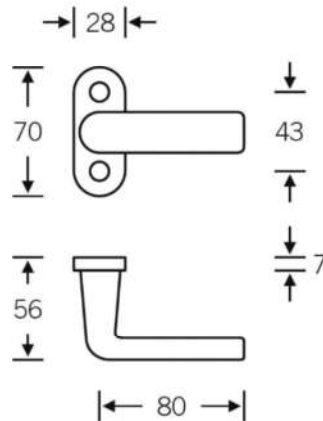

FSB

| Lief.-Art.-Nr. | Oberfläche | Abmessung mm | Kenn- zeichen | EAN (GTIN) | Preis netto € |
|----------------------|--------------------|-----------------|------------------|---------------|---------------------|
| 0 34 3402 00011 0105 | Aluminium natur F1 | 7 x 30 | 70.1.014 | 4015354091334 | 25,00 |

Fenstergriffsicherung 34 3407

Passend für Fenstergriffe mit Rastung und 10 mm Nocken, einschließlich Adapter für Stiftverlängerung und Druckzylinder, Schraublochabstand 43 mm, Befestigung unsichtbar, mit stabilisierenden Stütznocken, Ø 10 mm, zum garantiert verschiebefreiem Sitz an den Fenstern, Verschraubung M5, Entfernung der Befestigungspunkte 43 mm, Schließung 2D21.

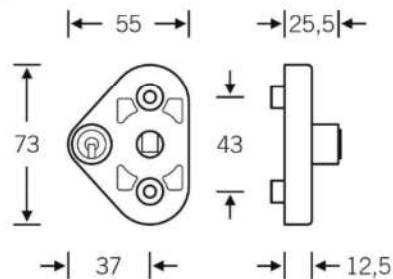

FSB

| Lief.-Art.-Nr. | Oberfläche | Kenn- zeichen | EAN (GTIN) | Preis netto € |
|----------------------|--------------------------|------------------|---------------|---------------------|
| 0 34 3407 02185 0105 | Aluminium natur F1 | 57.1.026 | 4015354199467 | 45,18 |
| 0 34 3407 02185 6204 | Edelstahl matt gebürstet | 40.1.030 | 4015354199443 | 51,68 |

Aufhebelsicherung 34 3416

Für Fenster und Fenstertüren, 40 x 55 mm Außenmaße, Stützenhöhe 25 mm, Schraublochabstand 43 mm, Befestigung unsichtbar, 7 mm Vollstift.

FSB

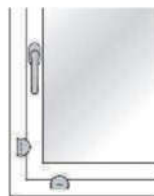
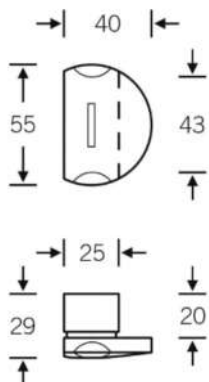

| Lief.-Art.-Nr. | Oberfläche | Kennzeichen | EAN (GTIN) | Preis netto € |
|----------------------|--------------------|-------------|---------------|---------------|
| 0 34 3416 00000 0105 | Aluminium natur F1 | 12.1.019 | 4015354091501 | 32,50 |

Fenstergriff 34 3495

Für Bauhalbzylinder vorbereitet, auf eckiger Rosette, 70 x 32,5 mm.

FSB

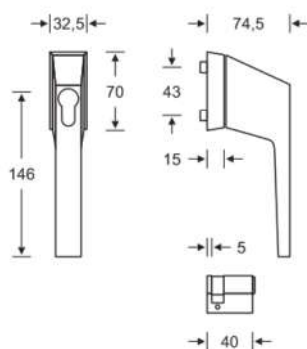

| Lief.-Art.-Nr. | Oberfläche | Abmessung mm | Kennzeichen | EAN (GTIN) | Preis netto € |
|----------------------|--------------------|--------------|-------------|---------------|---------------|
| 0 34 3495 00009 0105 | Aluminium natur F1 | 7 x 30 | 46.1.057 | 4015354095295 | 97,68 |



Lieferung nur eingeschränkt möglich.
Kein Express und Lieferung nach: DK, EE, FI, GB, GR, HU, IE, LT, LV, NO, SE, SK, TR.

Alle Preise verstehen sich als unverbindliche Preisempfehlungen des E/D/E.



BM2/271

Ziehgriff 36 3656

Aluminium, Abmessungen 70 x 27 x 24 mm.

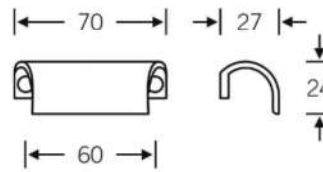

| Lief.-Art.-Nr. | Oberfläche | Kennzeichen | EAN (GTIN) | Preis netto € |
|----------------------|--------------------|-------------|---------------|---------------|
| 0 36 3656 00000 0105 | Aluminium natur F1 | 29.1.005 | 4015354095400 | 9,00 |

Ziehgriff 36 3657

Aluminium, Abmessungen 90 x 27 x 24 mm.

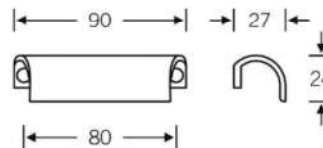

| Lief.-Art.-Nr. | Oberfläche | Kennzeichen | EAN (GTIN) | Preis netto € |
|----------------------|--------------------|-------------|---------------|---------------|
| 0 36 3657 00000 0105 | Aluminium natur F1 | 49.1.005 | 4015354095417 | 9,33 |

Verdeckkrosette 17 1759

Abmessungen 70 x 32,5 x 14 mm.

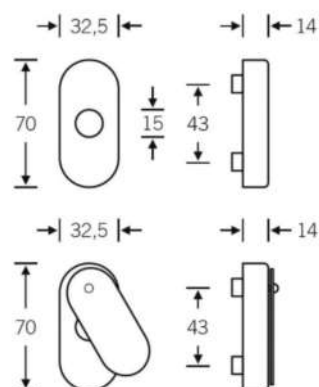

| Lief.-Art.-Nr. | Oberfläche | Ausführung | Kennzeichen | EAN (GTIN) | Preis netto € |
|----------------------|------------------------------|----------------|-------------|---------------|---------------|
| 0 17 1759 02509 6204 | Edelstahl matt gebürstet F69 | ohne Abdeckung | 21.1.009 | 4015354009162 | 15,66 |
| 0 17 1759 02609 6204 | Edelstahl matt gebürstet F69 | mit Abdeckung | 96.1.011 | 4015354009247 | 20,34 |

Einreibeschlösschen

Vierkant 7 mm, mit Schließblech und Olivenschrauben, hell verzinkt.

| Ausführung | Dorn mm | Kenn- zeichen | EAN (GTIN) | Preis netto € |
|------------|------------|------------------|---------------|---------------------|
| kantig | 13 | 27.1.007 | 4044921000011 | 13,08 |
| kantig | 17 | 27.1.007 | 4044921000028 | 13,08 |

GSG
Baubeschläge



Fensterkrücke

Griff oval, gleichstehend (Länge 65 mm), die Abbildung ist mit Untersatz und Fanghaken.

| Ausführung | Oberfläche | Kenn- zeichen | EAN (GTIN) | Preis netto € |
|-----------------------|------------|------------------|---------------|---------------------|
| ohne Untersatz | LM poliert | 09.1.013 | 4044921000080 | 23,57 |
| mit Untersatz (13 mm) | LM poliert | 09.1.013 | 4044921000097 | 23,57 |

GSG
Baubeschläge



Vorreiber

Hell verzinkt.

| Ausführung | Kenn- zeichen | EAN (GTIN) | Preis netto € |
|---------------------|------------------|---------------|---------------------|
| ohne Untersatz | 00.1.002 | 4044921000127 | 3,59 |
| Untersatzhöhe 10 mm | 00.1.002 | 4044921000134 | 3,59 |
| Untersatzhöhe 12 mm | 09.1.002 | 4044921000141 | 3,76 |
| Untersatzhöhe 14 mm | 16.1.002 | 4044921000158 | 3,89 |
| Untersatzhöhe 16 mm | 22.1.002 | 4044921000165 | 3,99 |

GSG
Baubeschläge



Vorreiber Nr. 4100 K/14

Kunststoff weiß.

| Untersatz mm | Kenn- zeichen | EAN (GTIN) | Preis netto € |
|-----------------|------------------|---------------|---------------------|
| 14 | 20.1.001 | 4001425834306 | 2,16 |



Lieferung nur eingeschränkt möglich.
Kein Express und Lieferung nach: DK, EE, FI,
GB, GR, HU, IE, LT, LV, NO, SE, SK, TR.

Alle Preise verstehen sich als
unverbindliche Preisempfehlungen
des E/D/E.



Oberlichtschnäpper 7111

Stahl verchromt, mit Schlaufe.

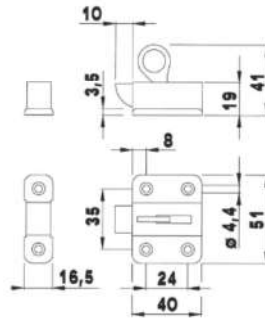

DENI
QUALITÄT & FUNKTION

| Kennzeichen | EAN (GTIN) | Preis netto € |
|-------------|---------------|---------------|
| 07.1.007 | 4016753148872 | 12,73 |

Stockhaken 4994

Leichtmetall, entgratet.

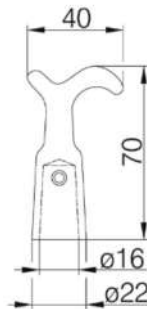

DENI
QUALITÄT & FUNKTION

| Kennzeichen | EAN (GTIN) | Preis netto € |
|-------------|---------------|---------------|
| 66.1.004 | 4016753027849 | 8,39 |

Oberlichtschnäpper

- Stahl blau verzinkt
- Mit Schlaufe

| Maß a | Maß b | Kennzeichen | EAN (GTIN) | Preis netto € |
|-------|-------|-------------|---------------|---------------|
| mm | mm | | | |
| 52 | 30 | 12.1.002 | 4004338903503 | 3,82 |



GAH ALBERTS

Abb. zeigt schwarz

Oberlichtschnäpper 825

Hell verzinkt, mit Schraubkloben.

| Kennzeichen | EAN (GTIN) | Preis netto € |
|-------------|---------------|---------------|
| 98.1.004 | 4044921000219 | 8,96 |



GSG
Baubeschläge

Fensterschere

Mit Ruh; hell verzinkt, 160 mm.
Inklusive 2 Klöben Form B je Paar.
Abb. mit Ringschraube.

| Ausführung | Kennzeichen | EAN (GTIN) | Preis netto € |
|------------------|-------------|---------------|---------------|
| mit Ringschraube | 35.1.007 | 4044921000233 | 13,23 |
| mit Winkel | 93.1.007 | 4044921000240 | 14,27 |

GSG
Baubeschläge



Fensterfeststeller

Kunststoffbeschichtet, 4 verschiedene Einstellmöglichkeiten zur Lüftungsregelung, für Drehkipp-, Kipp- und Drehfenster. Auch bei starkem Durchzug wird der Flügel sicher in der gewünschten Öffnungsstellung gehalten. Kein Klappern, da Aufsteckbuchse kunststoffummantelt, einfache Montage.

| Farbe | Kennzeichen | EAN (GTIN) | Preis netto € |
|----------------------------|-------------|---------------|---------------|
| RAL 9003 signalweiß | 87.1.005 | 4012453116708 | 10,57 |
| ähnlich RAL 8019 graubraun | 87.1.005 | 4012453116715 | 10,57 |

SIEGENIA



Fensterladen-Feststeller, ohne/mit Anschlag

- Feststeller mit Frauenkopf
- Zum Einschrauben mit Holzschraubgewinde 10 x 60 mm
- Oberfläche: hell verzinkt

| Länge ab Kopf mm | Anschlag | Kennzeichen | EAN (GTIN) | Preis netto € |
|------------------|----------|-------------|---------------|---------------|
| 120 | ohne | 32.1.004 | 4011338187987 | 7,77 |
| 120 | mit | 75.1.004 | 4011338190628 | 8,55 |

Pollmann



ohne Anschlag



mit Anschlag



Lieferung nur eingeschränkt möglich.
Kein Express und Lieferung nach: DK, EE, FI,
GB, GR, HU, IE, LT, LV, NO, SE, SK, TR.

Alle Preise verstehen sich als
unverbindliche Preisempfehlungen
des E/D/E.



BM2/275

Sicherheits-Blendenüberleger ohne Ring

- Platten 27 x 60 mm
- Einbauhöhe 23 mm
- Oberfläche: hell verzinkt

| Hebelmaß | Kennzeichen | EAN (GTIN) | Preis netto |
|----------|-------------|---------------|-------------|
| mm | | | € |
| 120 x 20 | 12.1.004 | 4011338185204 | 7,42 |

 **Pollmann**

Fensterladen-Feststeller, ohne Anschlag

- Zum Einschrauben
- Holzgewinde-Ø: 9 x 60 mm
- Material: Stahl roh
- Oberfläche: galvanisch gelb verzinkt

| Abmessung | Kennzeichen | EAN (GTIN) | Preis netto |
|-----------|-------------|---------------|-------------|
| mm | | | € |
| 129 | 05.1.004 | 4004338314699 | 7,29 |
| 174 | 77.1.004 | 4004338317201 | 8,58 |

 **GAH ALBERTS**
Handel für Haus und Garten

Fensterladen-Feststeller, mit Anschlag

- Zum Einschrauben
- Holzgewinde-Ø: 9 x 60 mm
- Material: Stahl roh
- Oberfläche: galvanisch gelb verzinkt

| Abmessung | Kennzeichen | EAN (GTIN) | Preis netto |
|-------------|-------------|---------------|-------------|
| mm | | | € |
| 115 x 35 mm | 81.1.004 | 4004338314743 | 8,66 |

 **GAH ALBERTS**
Handel für Haus und Garten

Sicherheits-Blendenüberleger mit Ring

- Mit Feststellvorrichtung,
- Rechts und links verwendbar
- Oberfläche: gelb verzinkt

| Hebelmaß | Knopf-Ø | Platte | Kennzeichen | EAN (GTIN) | Preis netto |
|----------|---------|---------|-------------|---------------|-------------|
| mm | mm | mm | | | € |
| 120 x 20 | 18 | 20 x 60 | 80.1.004 | 4004338314446 | 8,64 |

 **GAH ALBERTS**
Handel für Haus und Garten

Sicherheits-Blendenüberleger

- Platten 27 x 60 mm
- Einbauhöhe 23 mm
- Oberfläche: hell verzinkt

| Einbauhöhe | Hebelmaß | Kennzeichen | EAN (GTIN) | Preis netto |
|------------|----------|-------------|---------------|-------------|
| mm | mm | | | € |
| 23 | 120 x 20 | 64.1.003 | 4011338372109 | 6,55 |

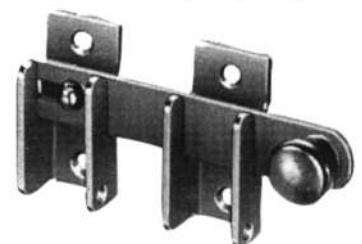
 **Pollmann**

Fensterladen-Feststeller V2A

Mit Holzschraubgewinde 10 x 60 mm, aus V2A.

 **Pollmann**

| Länge mm | Kenn- zeichen | EAN (GTIN) | Preis netto € |
|-------------|------------------|---------------|---------------------|
| 165 | 59.1.012 | 4011338046109 | 22,67 |



Hessenkralle Nr. 272

Zur Holzfenstermontage, Nagellöcher-Ø 4,5 mm, Dübelloch-Ø 6,0 mm. Material 20 x 1,25 mm, verzinkt.

 **SIMONSWERK**
BANDTECHNIK

| Größe mm | PE | VE | Kenn- zeichen | EAN (GTIN) | Preis netto € |
|-------------|-----------|-----------|------------------|---------------|---------------------|
| 140 | 100 Stück | 100 Stück | 67.1.007 | 4015471019082 | 13,80 |



Lieferung nur eingeschränkt möglich.
Kein Express und Lieferung nach: DK, EE, FI,
GB, GR, HU, IE, LT, LV, NO, SE, SK, TR.

Alle Preise verstehen sich als
unverbindliche Preisempfehlungen
des E/D/E.



BM2/277

PARO Einlass-Gurtwickler Nr. 110100

- Verzinkt
- Mit weißer Deckplatte
- Feder vorgespannt
- Gurtaufnahme ca. 5,3 m x 23 mm
- Maß H 160 mm, Maß S 70–100 mm

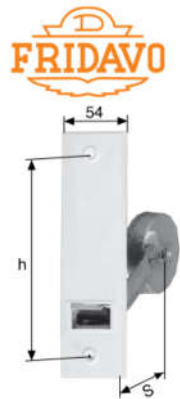
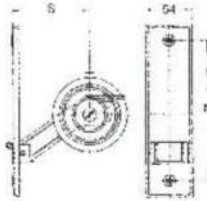

| Kennzeichen | EAN (GTIN) | Preis netto € |
|-------------|---------------|---------------|
| 90.1.002 | 4015912006138 | 5,22 |

Deckplatte für Einlass-Gurtwickler Nr. 110110

Standard, Kunststoff; passend für PARO-Einlass-Gurtwickler, weiß, Maß H 160 mm, Maß L 199 mm.

| Kennzeichen | EAN (GTIN) | Preis netto € |
|-------------|---------------|---------------|
| 47.1.000 | 4015912006312 | 0,85 |

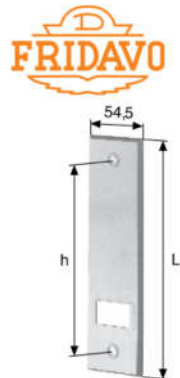

Deckplatte für Einlass-Gurtwickler Nr. 73

- Kunststoff
- Einlass-Gurtwickler
- Weiß

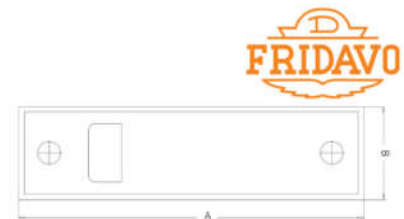

| Für Gurtwickler | Kennzeichen | EAN (GTIN) | Preis netto € |
|-----------------|-------------|---------------|---------------|
| m | | | |
| 4 | 46.1.000 | 4015912047308 | 0,83 |
| 6 | 56.1.000 | 4015912067306 | 1,00 |
| 8 | 60.1.000 | 4015912087304 | 1,08 |

Mini-Aufschraubwickler, schwenk- und aufklappbar Nr. 84801

Weiß, 22 mm breit, ohne Gurt.

| Kennzeichen | EAN (GTIN) | Preis netto € |
|-------------|---------------|---------------|
| 03.1.006 | 4015912004875 | 10,85 |



Leitrolle Nr. 172000

Verzinkt, mit 2 weißen Rollen, senkrechte Ausführung.
Bis 23-mm-Gurt.

| Kennzeichen | EAN (GTIN) | Preis netto € |
|-------------|---------------|---------------|
| 03.1.001 | 4015912013358 | 1,85 |



Gurtaufroller Nr. 72

- Zum Einlassen in die Wand
- Mit Plastik-Abdeckplatten
- Für 25 bis 27 mm Gurtbreite
- Plattenbreite 51 mm

| Maß h mm | Maß S mm | Gurtlänge m | Kennzeichen | EAN (GTIN) | Preis netto € |
|-------------|-------------|----------------|-------------|---------------|---------------|
| 134 | 70-90 | 4 | 90.1.002 | 4015912047209 | 5,22 |
| 160 | 70-96 | 6 | 98.1.007 | 4015912067207 | 14,36 |
| 186,5 | 70-90 | 8 | 13.1.007 | 4015912087205 | 12,83 |

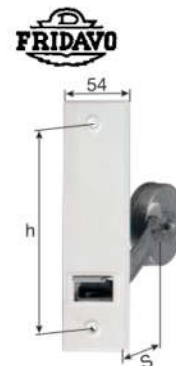

Gurtaufroller Nr. 74 A/B

- Gekapselt, mit Gurt
- Material Kunststoff
- Oberfläche: weiß

| Gurtlänge m | Gurtbandbreite mm | Kennzeichen | EAN (GTIN) | Preis netto € |
|----------------|----------------------|-------------|---------------|---------------|
| 4-5 (B) | 19 | 13.1.007 | 4015912457428 | 12,83 |
| 5-6 (A) | 22 | 56.1.011 | 4015912677413 | 20,81 |



Lieferung nur eingeschränkt möglich.
Kein Express und Lieferung nach: DK, EE, FI,
GB, GR, HU, IE, LT, LV, NO, SE, SK, TR.

Alle Preise verstehen sich als
unverbindliche Preisempfehlungen
des E/D/E.



Rollladengurt, Rollenware

Rolle à 50 m.

14/15 mm: Reißfestigkeit 320 kg

22/23 mm: Reißfestigkeit 380 kg

| Ausführung | Kennzeichen | EAN (GTIN) | Preis netto € |
|------------------|-------------|---------------|---------------|
| 14/15 mm, creme | 53.1.011 | 4330816006351 | 20,75 |
| 22/23 mm, creme | 22.1.015 | 4330816006368 | 27,40 |
| 14/15 mm, silber | 53.1.011 | 4330816263778 | 20,75 |
| 22/23 mm, silber | 22.1.015 | 4330816263785 | 27,40 |

RATHGEBER



Rollladengurt, Rollenware

Rolle à 50 m.

14/15 mm: Reißfestigkeit 200 kg

22/23 mm: Reißfestigkeit 310 kg

| Ausführung | Kennzeichen | EAN (GTIN) | Preis netto € |
|------------------|-------------|---------------|---------------|
| 14/15 mm, creme | 73.1.009 | 4330816263792 | 17,52 |
| 22/23 mm, creme | 92.1.012 | 4330816263808 | 23,25 |
| 14/15 mm, silber | 73.1.009 | 4330816263815 | 17,52 |
| 22/23 mm, silber | 92.1.012 | 4330816263822 | 23,25 |

RATHGEBER



Rollladengurt, Rollenware

Das Gurtband ist beidseitig verwendbar, eine Seite creme und die andere Seite silbergrau.

Rolle à 50 m.

14/15 mm: Reißfestigkeit 200 kg

22/23 mm: Reißfestigkeit 380 kg

| Ausführung | Kennzeichen | EAN (GTIN) | Preis netto € |
|------------|-------------|---------------|---------------|
| 14/15 mm | 47.1.009 | 4332163676157 | 17,04 |
| 22/23 mm | 86.1.011 | 4332163676164 | 21,34 |

RATHGEBER



Rollladengurt, im Polybeutel

Inhalt: 6 m.

14/15 mm: Reißfestigkeit 320 kg

22/23 mm: Reißfestigkeit 380 kg

| Ausführung | Kennzeichen | EAN (GTIN) | Preis netto € |
|------------------|-------------|---------------|---------------|
| 14/15 mm, creme | 10.1.002 | 4330816006320 | 3,78 |
| 22/23 mm, creme | 52.1.002 | 4330816006344 | 4,54 |
| 14/15 mm, silber | 10.1.002 | 4330816263877 | 3,78 |
| 22/23 mm, silber | 52.1.002 | 4330816263891 | 4,54 |

RATHGEBER



Möbelgleiter mit Filzgleitfläche

Geräuscharm – angespritzter Filz.

| Farbe | Ø-Filz mm | Abmessung mm | PE | VE | Kenn- zeichen | EAN (GTIN) | Preis netto € |
|-------|--------------|-----------------|-----------|-----------|------------------|---------------|---------------------|
| weiß | 17 | 21 | 100 Stück | 100 Stück | 35.1.016 | 4332163402510 | 29,42 |
| weiß | 20 | 24 | 100 Stück | 100 Stück | 09.1.019 | 4332163402527 | 34,35 |
| weiß | 24 | 27 | 100 Stück | 100 Stück | 15.1.023 | 4332163402534 | 41,68 |
| weiß | 28 | 32 | 100 Stück | 100 Stück | 61.1.028 | 4332163402541 | 51,50 |
| braun | 17 | 21 | 100 Stück | 100 Stück | 35.1.016 | 4330816007303 | 29,42 |
| braun | 20 | 24 | 100 Stück | 100 Stück | 09.1.019 | 4330816007310 | 34,35 |
| braun | 24 | 27 | 100 Stück | 100 Stück | 15.1.023 | 4330816007327 | 41,68 |
| braun | 28 | 32 | 100 Stück | 100 Stück | 61.1.028 | 4330816007334 | 51,50 |

DRANSFELD



2 Schließtechnik

Kunststoffgleiter

| Farbe | Abmessung mm | PE | VE | Kenn- zeichen | EAN (GTIN) | Preis netto € |
|-------|-----------------|-----------|-----------|------------------|---------------|---------------------|
| weiß | 18 | 100 Stück | 100 Stück | 95.1.006 | 4332163402565 | 12,51 |
| weiß | 20 | 100 Stück | 100 Stück | 82.1.006 | 4332163402572 | 12,27 |
| weiß | 25 | 100 Stück | 100 Stück | 21.1.009 | 4332163402589 | 16,57 |
| weiß | 30 | 100 Stück | 100 Stück | 95.1.010 | 4332163402596 | 19,71 |
| braun | 20 | 100 Stück | 100 Stück | 82.1.006 | 4332163402626 | 12,27 |
| braun | 25 | 100 Stück | 100 Stück | 21.1.009 | 4332163402633 | 16,57 |

DRANSFELD



Möbelgleiter mit Metallgleitfläche

Geräuschkämpfend durch aufgesteckte Kunststoffscheibe, Eisen vernickelt.

| Abmessung mm | PE | VE | Kenn- zeichen | EAN (GTIN) | Preis netto € |
|-----------------|-----------|-----------|------------------|---------------|---------------------|
| 25 | 100 Stück | 100 Stück | 91.1.010 | 4332163402718 | 19,63 |

DRANSFELD



Stuhlbeinnägel

Zum Einschlagen mit Stift, vernickelt.

| Abmessung mm | PE | VE | Kenn- zeichen | EAN (GTIN) | Preis netto € |
|-----------------|-----------|-----------|------------------|---------------|---------------------|
| 25 | 100 Stück | 100 Stück | 88.1.005 | 4332163402787 | 10,59 |

DRANSFELD



Filzgleiter

- Zum Einschrauben mit Kreuzschlitzschraube PZ2, 3,5x16mm
- Eisen verzinkt

| Farbe | Abmessung mm | PE | VE | Kenn- zeichen | EAN (GTIN) | Preis netto € |
|--------------|-----------------|-----------|-----------|------------------|---------------|---------------------|
| grau meliert | 20 | 100 Stück | 100 Stück | 59.1.015 | 4053569825146 | 28,07 |
| grau meliert | 24 | 100 Stück | 100 Stück | 95.1.019 | 4053569825153 | 35,92 |
| grau meliert | 30 | 100 Stück | 100 Stück | 52.1.023 | 4053569825160 | 42,34 |
| grau meliert | 35 | 100 Stück | 100 Stück | 54.1.031 | 4053569825177 | 56,78 |

DRANSFELD



Lieferung nur eingeschränkt möglich.
Kein Express und Lieferung nach: DK, EE, FI,
GB, GR, HU, IE, LT, LV, NO, SE, SK, TR.

Alle Preise verstehen sich als
unverbindliche Preisempfehlungen
des E/D/E.



BM2/281

Filzgleiter

Leichte Qualität – eingeklebter Filz.

Die angegebenen Maße beziehen sich auf den Durchmesser Kunststoff, nicht auf Filz.

| Farbe | Abmessung mm | PE | VE | Kenn- zeichen | EAN (GTIN) | Preis netto € |
|-------|-----------------|-----------|-----------|------------------|---------------|---------------------|
| weiß | 20 | 100 Stück | 100 Stück | 89.1.010 | 4332163402657 | 19,60 |
| weiß | 24 | 100 Stück | 100 Stück | 52.1.012 | 4330816039328 | 22,54 |
| weiß | 28 | 100 Stück | 100 Stück | 72.1.014 | 4330816039335 | 26,49 |
| braun | 20 | 100 Stück | 100 Stück | 89.1.010 | 4332163402664 | 19,60 |
| braun | 24 | 100 Stück | 100 Stück | 52.1.012 | 4332163402671 | 22,54 |
| braun | 28 | 100 Stück | 100 Stück | 72.1.014 | 4332163402688 | 26,49 |

DRANSFELD



Filzgleiter SB

Selbstklebend.

- Für Stuhl- und Tischbeine u. v. a., auf Hartböden
- Schützen vor Kratzern und Geräuschen
- Schützen Parkett- und Laminatfußböden

| Abmessung mm | Farbe | Verpackung | PE | VE | Kenn- zeichen | EAN (GTIN) | Preis netto € |
|-----------------|-------|---------------------|---------|-----------|------------------|---------------|---------------------|
| 22 | weiß | Karte à 16 Stück | 1 Karte | 25 Karten | 64.1.000 | 4332163827382 | 1,72 |
| 22 | braun | Karte à 16 Stück | 1 Karte | 25 Karten | 78.1.000 | 4332163827399 | 2,11 |
| 28 | weiß | Karte à 8 Stück | 1 Karte | 25 Karten | 64.1.000 | 4332163827405 | 1,72 |
| 28 | braun | Karte à 8 Stück | 1 Karte | 25 Karten | 78.1.000 | 4332163827412 | 2,11 |

DRANSFELD



Filzgleiter SB

Mit Nagel.

- Für Stuhl- und Tischbeine, Möbelfüße u. v. a., auf Hartböden
- Schützen vor Kratzern und Geräuschen

| Abmessung mm | Farbe | Verpackung | PE | VE | Kenn- zeichen | EAN (GTIN) | Preis netto € |
|-----------------|-------|----------------|----------|------------|------------------|---------------|---------------------|
| 18 | weiß | Box à 16 Stück | 1 Karton | 10 Kartons | 97.1.001 | 4332163827429 | 3,54 |
| 23 | weiß | Box à 12 Stück | 1 Karton | 10 Kartons | 97.1.001 | 4332163827436 | 3,54 |
| 28 | weiß | Box à 8 Stück | 1 Karton | 10 Kartons | 97.1.001 | 4332163827351 | 3,54 |

DRANSFELD





▲
Bügelgriffe
ab Seite 3/52



▲
FS-Wechselgarnituren
ab Seite 3/9



▲
Schutzbeschläge Edelstahl
ab Seite 3/41



▲
Elektronische Türschlösser
ab Seite 3/91



▲
Garnituren für Stahltüren
ab Seite 3/9



▲
Schutzbeschläge Leichtmetall
ab Seite 3/18



▲
Fenstergriffe, abschließbar
ab Seite 3/2



▲
Hangschlösser
ab Seite 3/69



▲
Schutzbeschläge Schmiedeeisen
ab Seite 3/50

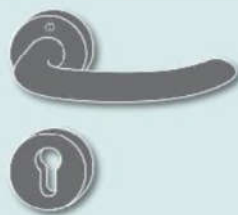

▲
FS-Rosetten-Garnituren
ab Seite 3/10

Notausgang

▲
Hinweis- und Warnschilder
ab Seite 3/93



▲
Schutzrosetten
ab Seite 3/40



▲
FS-Schild-Garnituren
ab Seite 3/9



▲
Rauchmelder
ab Seite 3/82



▲
Sicherheits-Schließbleche
ab Seite 3/90



Lieferung nur eingeschränkt möglich.
Kein Express und Lieferung nach: DK, EE, FI,
GB, GR, HU, IE, LT, LV, NO, SE, SK, TR.

Alle Preise verstehen sich als
unverbindliche Preisempfehlungen
des E/D/E.



Fenstergriff FG 200

Vierkant-Stift verstellbar von 28–44 mm.

| Farbe | Kennzeichen | EAN (GTIN) | Preis netto € |
|--------|-------------|---------------|---------------|
| silber | 58.1.016 | 4003318442582 | 29,84 |
| weiß | 58.1.016 | 4003318442599 | 29,84 |



Fenstergriff-Schlüssel

- Gleichschließend
- Wendeschlüssel
- Material: Eisen, vernickelt

| Lief.-Art.-Nr. | für Schließung | Kennzeichen | EAN (GTIN) | Preis netto € |
|----------------|----------------|-------------|---------------|---------------|
| 837755 | 2W153 | 01.1.001 | 4012789540307 | 1,72 |
| 1884371 | H001 | 01.1.001 | 4012789706963 | 1,72 |
| 4449926 | 2D156 | 02.1.001 | 4012789095012 | 1,73 |



Fenstergriff 0530S/US952, 100NM

Serie Atlanta, Schließung H001.

- HOPPE-Aluminium-Dreh-/Kipp-Fenstergriff mit Secu100® + Secustik® und VarioFit®, abschließbar
- Geprüft nach DIN EN 13126-3: 23/180-0132/33/C1 und RAL-GZ 607/9, RAL100; erfüllt die Anforderungen nach DIN EN 1627-1630 RC1-6
- Schließung: Druckzylinder, Wendeschlüssel
- Rastung: 90°
- Abdeckung: Teil-Abdeckkappe
- Unterkonstruktion: Kunststoff, Stütznocken
- Stift: HOPPE-Vollstift, 10 mm Längsvarianz, stufenlose Anpassung durch integrierte Druckfeder im Griffh
- Befestigung: verdeckt, Gewindeschrauben M5
- Besonderheit: integrierte Basis-Sicherheit

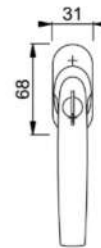
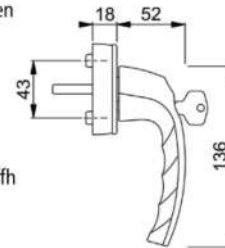

| Lief.-Art.-Nr. | Ausführung | Abmessung mm | Kennzeichen | EAN (GTIN) | Preis netto € |
|----------------|--|--------------|-------------|---------------|---------------|
| 10763909 | Aluminium natur F1 | 7 x 32-42 | 75.1.020 | 4012789623208 | 35,27 |
| 10763933 | Aluminium Bronze F4 | 7 x 32-42 | 73.1.021 | 4012789623277 | 36,94 |
| 10763941 | Aluminium Stahl F9 | 7 x 32-42 | 73.1.021 | 4012789623338 | 36,94 |
| 10763968 | Aluminium verkehrsweiß beschichtet F9016 | 7 x 32-42 | 75.1.019 | 4012789623406 | 33,58 |



Fenstergriff 013S/U34

Serie London.

- HOPPE-Aluminium-Dreh-/Kipp-Fenstergriff, abschließbar: Schließung: Druckzylinder, Wendeschlüssel
- Rastung: 90°
- Abdeckung: Teil-Abdeckkappe
- Unterkonstruktion: Kunststoff, Stütznocken
- Stift: HOPPE-Vollstift
- Befestigung: verdeckt, für Gewindeschrauben M5

HOPPE 
Der gute Griff.

| Lief.-Art.-Nr. | Ausführung | Abmessung | Schließung | Kennzeichen | EAN (GTIN) | Preis netto € |
|----------------|--|-----------|------------|-------------|---------------|------------------|
| | | mm | | | | |
| 808151 | Aluminium natur F1 | 7 x 32 | 2W153 | 30.1.014 | 4012789523362 | 24,30 |
| 808175 | Aluminium neusilber F2 | 7 x 32 | 2W153 | 97.1.014 | 4012789523379 | 25,45 |
| 808182 | Aluminium Bronze F4 | 7 x 32 | 2W153 | 97.1.014 | 4012789523386 | 25,45 |
| 6940175 | Aluminium Stahl F9 | 7 x 32 | 2W153 | 97.1.014 | 4012789523393 | 25,45 |
| 6940191 | Aluminium graubraun beschichtet F8019 | 7 x 32 | 2W153 | 69.1.017 | 4012789523416 | 30,08 |
| 6940183 | Aluminium verkehrsweiß beschichtet F9016 | 7 x 32 | 2W153 | 61.1.013 | 4012789523409 | 23,14 |
| 1827755 | Aluminium natur F1 | 7 x 32 | H001 | 50.1.017 | 4012789678758 | 29,75 |
| 1827843 | Aluminium verkehrsweiß beschichtet F9016 | 7 x 32 | H001 | 66.1.016 | 4012789679427 | 28,32 |
| 819539 | Aluminium natur F1 | 7 x 35 | 2W153 | 30.1.014 | 4012789532708 | 24,30 |
| 813841 | Aluminium neusilber F2 | 7 x 35 | 2W153 | 97.1.014 | 4012789540680 | 25,45 |
| 6940209 | Aluminium verkehrsweiß beschichtet F9016 | 7 x 35 | 2W153 | 61.1.013 | 4012789523423 | 23,14 |

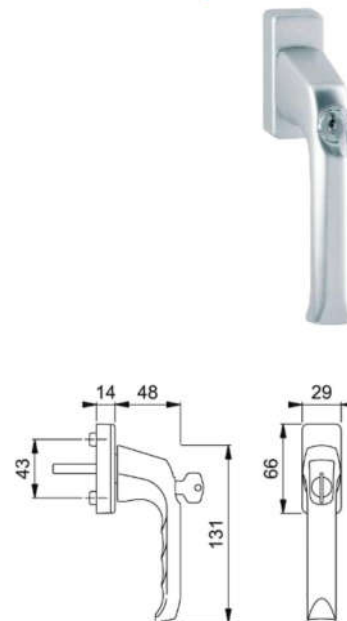

3 Sicherheitstechnik

Fenstergriff 099S/US952, 100NM

HOPPE-Aluminium-Dreh-/Kipp-Fenstergriff mit Secu100® + Secustik® und VarioFit®, abschließbar:

- Serie Luxembourg, Schließung H001.
- Geprüft nach DIN EN 13126-3: 23/180-0132/33/C1 und RAL-GZ 607/9, RAL100; erfüllt die Anforderungen nach DIN EN 1627-1630 RC1-6
- Schließung: Druckzylinder, Wendeschlüssel
- Rastung: 90°
- Abdeckung: Teil-Abdeckkappe
- Unterkonstruktion: Kunststoff, Stütznocken
- Stift: HOPPE-Vollstift, 10 mm Längenvarianz, stufenlose Anpassung durch integrierte Druckfeder im Griffhals
- Befestigung: verdeckt, Gewindeschrauben M5
- Besonderheit: integrierte Basis-Sicherheit

HOPPE 
Der gute Griff.

| Lief.-Art.-Nr. | Ausführung | Abmessung | Kennzeichen | EAN (GTIN) | Preis netto € |
|----------------|--|-----------|-------------|---------------|------------------|
| | | mm | | | |
| 10764485 | Aluminium natur F1 | 7 x 32-42 | 36.1.021 | 4012789625073 | 36,31 |
| 10764531 | Aluminium Stahl F9 | 7 x 32-42 | 36.1.022 | 4012789625141 | 38,02 |
| 10764573 | Aluminium verkehrsweiß beschichtet F9016 | 7 x 32-42 | 33.1.020 | 4012789625288 | 34,55 |

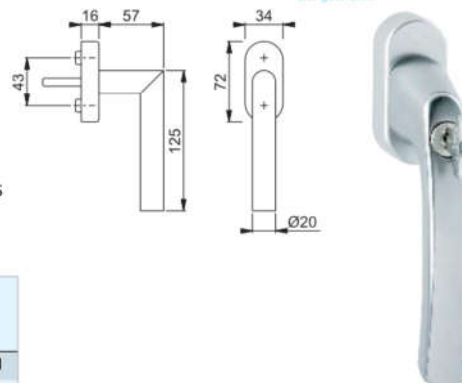

Lieferung nur eingeschränkt möglich.
Kein Express und Lieferung nach: DK, EE, FI,
GB, GR, HU, IE, LT, LV, NO, SE, SK, TR.

Alle Preise verstehen sich als
unverbindliche Preisempfehlungen
des E/D/E.



BM3/3

Fenstergriff 099S/U52Z, 200NM

- Serie Luxembourg
- HOPPE-Aluminium-Dreh-/Kipp-Fenstergriff mit Secu200®, abschließbar:
- Geprüft nach DIN EN 13126-3: 23/180-0123/33/C1 und RAL-GZ 607/9, RAL200; erfüllt die Anforderungen nach DIN EN 1627-1630 RC1-6
- Schließung: Druckzylinder, Wendeschlüssel
- Rastung: 90°
- Abdeckung: Teil-Abdeckkappe
- Unterkonstruktion: Zamak, Stütznocken
- Stift: HOPPE-Vollstift
- Befestigung: verdeckt, Gewindeschrauben M5

HOPPE 
Der gute Griff.

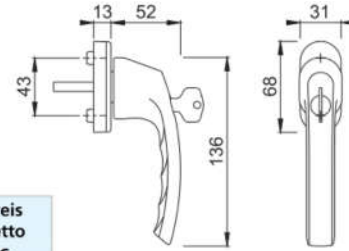

| Lief.-Art.-Nr. | Ausführung | Abmessung | Kennzeichen | EAN (GTIN) | Preis netto |
|----------------|--|-----------|-------------|---------------|-------------|
| | | mm | | | € |
| 8149478 | Aluminium graubraun beschichtet F8019 | 7 x 37 | 22.1.023 | 4012789027532 | 39,48 |
| 11621916 | Aluminium natur F1 | 7 x 37 | 49.1.024 | 4012789696219 | 41,63 |
| 11621928 | Aluminium Stahl F9 | 7 x 37 | 65.1.025 | 4012789696356 | 43,60 |
| 11621904 | Aluminium verkehrsweiß beschichtet F9016 | 7 x 37 | 31.1.023 | 4012789696103 | 39,63 |

Fenstergriff 0810S/U10, 100 Nm

Serie New York, Schließung H001.

- HOPPE-Aluminium-Dreh-/Kipp-Fenstergriff mit Secu100®, abschließbar
- Geprüft nach DIN EN 13126-3: 23/180-0132/33/C1 und RAL-GZ 607/9, RAL100; erfüllt die Anforderungen nach DIN EN 1627-1630 RC1-6
- Schließung: Druckzylinder, Wendeschlüssel
- Rastung: 90°
- Abdeckung: Teil-Abdeckkappe
- Unterkonstruktion: Kunststoff, Stütznocken
- Stift: HOPPE-Vollstift
- Befestigung: verdeckt, für Gewindeschrauben M5

HOPPE 
Der gute Griff.

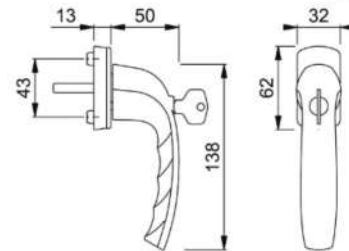

| Lief.-Art.-Nr. | Ausführung | Abmessung | Kennzeichen | EAN (GTIN) | Preis netto |
|----------------|--|-----------|-------------|---------------|-------------|
| | | mm | | | € |
| 3286315 | Aluminium natur F1 | 7 x 35 | 16.1.016 | 4012789518375 | 27,47 |
| 3286331 | Aluminium Stahl F9 | 7 x 35 | 95.1.016 | 4012789518412 | 28,81 |
| 3286374 | Aluminium dunkelbraun beschichtet F8707 | 7 x 35 | 40.1.015 | 4012789518467 | 26,18 |
| 3286391 | Aluminium verkehrsweiß beschichtet F9016 | 7 x 35 | 40.1.015 | 4012789518511 | 26,18 |

Fenstergriff 0710S/U26

Serie Tôkyô, Schließung 2W153.

HOPPE 
 Der gute Griff.

- HOPPE-Aluminium-Dreh-/Kipp-Fenstergriff, abschließbar:
- Schließung: Druckzylinder, Wendeschlüssel
- Rastung: 90°
- Abdeckung: Teil-Abdeckkappe
- Unterkonstruktion: Kunststoff, Stütznocken
- Stift: HOPPE-Vollstift
- Befestigung: verdeckt, für Gewindeschrauben M5

| Lief.-Art.-Nr. | Ausführung | Abmessung mm | Kenn- zeichen | EAN (GTIN) | Preis netto € |
|----------------|--|-----------------|------------------|---------------|---------------------|
| 1763536 | N12A, Aluminium verkehrsweiß beschichtet F9016 | 7 x 32 | 62.1.012 | 4012789651256 | 21,45 |
| 8104861 | N10A, Aluminium natur F1 | 7 x 32 | 25.1.013 | 4012789591736 | 22,53 |
| 8104838 | N10A, Aluminium Bronze F4 | 7 x 32 | 90.1.013 | 4012789591750 | 23,62 |
| 8104879 | N10A, Aluminium Stahl F9 | 7 x 32 | 90.1.013 | 4012789591767 | 23,62 |
| 8104887 | N10A, Aluminium dunkelbraun beschichtet F8707 | 7 x 32 | 62.1.012 | 4012789591774 | 21,45 |
| 8104903 | N10A, Aluminium verkehrsweiß beschichtet F9016 | 7 x 32 | 62.1.012 | 4012789591781 | 21,45 |
| 8164535 | N10A, Aluminium natur F1 | 7 x 35 | 25.1.013 | 4012789623154 | 22,53 |
| 2131426 | N10A, Aluminium dunkelbraun beschichtet F8707 | 7 x 37 | 62.1.012 | 4012789818314 | 21,45 |
| 1930605 | N10A, Aluminium verkehrsweiß beschichtet F9016 | 7 x 37 | 62.1.012 | 4012789726473 | 21,45 |
| 1752571 | N10A, Aluminium verkehrsweiß beschichtet F9016 | 7 x 40 | 62.1.012 | 4012789643893 | 21,45 |
| 8156499 | N10A, Aluminium Stahl F9 | 7 x 35 | 89.1.013 | 4012789619171 | 23,62 |
| 1748459 | N10A, Aluminium dunkelbraun beschichtet F8707 | 7 x 35 | 62.1.012 | 4012789642834 | 21,45 |
| 8156507 | N10A, Aluminium verkehrsweiß beschichtet F9016 | 7 x 35 | 62.1.012 | 4012789619188 | 21,45 |
| 1958270 | N10A, Aluminium natur F1 | 7 x 40 | 25.1.013 | 4012789747041 | 22,52 |

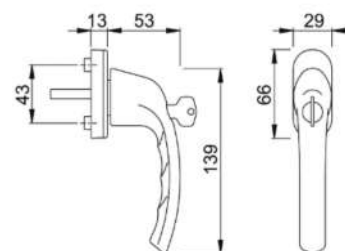

3 Sicherheitstechnik

 Lieferung nur eingeschränkt möglich.
 Kein Express und Lieferung nach: DK, EE, FI,
 GB, GR, HU, IE, LT, LV, NO, SE, SK, TR.

 Alle Preise verstehen sich als
 unverbindliche Preisempfehlungen
 des E/D/E.



BM3/5

Fenstergriff 0710S/U26, 100 Nm

Serie Tôkyô, Schließung H001.

- HOPPE-Aluminium-Dreh-/Kipp-Fenstergriff mit Secu100®, abschließbar:
- Geprüft nach DIN EN 13126-3: 23/180-0132/33/C1 und RAL-GZ 607/9, RAL100; erfüllt die Anforderungen nach DIN EN 1627-1630 RC1-6
- Schließung: Druckzylinder, Wendeschlüssel
- Rastung: 90°
- Abdeckung: Teil-Abdeckkappe
- Unterkonstruktion: Kunststoff, Stütznocken
- Stift: HOPPE-Vollstift
- Befestigung: verdeckt, für Gewindeschrauben M5

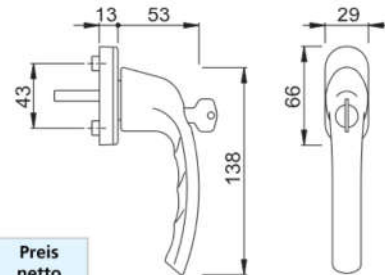
HOPPE 
Der gute Griff.



| Lief.-Art.-Nr. | Ausführung | Abmessung mm | Kenn- zeichen | EAN (GTIN) | Preis netto € |
|----------------|--|-----------------|------------------|---------------|---------------------|
| 1827851 | Aluminium natur F1 | 7 x 32 | 46.1.016 | 4012789679434 | 27,97 |
| 1827894 | Aluminium dunkel- braun beschichtet F8707 | 7 x 32 | 67.1.015 | 4012789679472 | 26,63 |
| 1827907 | Aluminium verkehrs- weiß beschichtet F9016 | 7 x 32 | 67.1.015 | 4012789679489 | 26,63 |

Fenstergriff 0710S/U26

- Serie Tôkyô, Secu100®
- Mit Druckzylinder
- Mit Stütznocken
- Mit Rastung
- Gleichschließend
- Ohne Schrauben

HOPPE 
Der gute Griff.



| Lief.-Art.-Nr. | Ausführung | Abmessung mm | Kenn- zeichen | EAN (GTIN) | Preis netto € |
|----------------|-----------------------------------|-----------------|------------------|---------------|---------------------|
| 2019987 | Aluminium natur F1 | 7 x 35 | 46.1.016 | 4012789772395 | 27,97 |
| 1904909 | Aluminium Stahl F9 | 7 x 35 | 24.1.017 | 4012789714906 | 29,32 |
| 1917494 | Aluminium F9016 ver- kehrsweiß | 7 x 35 | 67.1.015 | 4012789720594 | 26,63 |

Fenstergriff 0710SV/U26

Serie Tôkyô.

HOPPE 
Der gute Griff.

- HOPPE-Aluminium-Dreh-/Kipp-Fenstergriff mit Druckknopf, selbstsperrend
- Rastung: 90°
- Abdeckung: Teil-Abdeckkappe
- Unterkonstruktion: Kunststoff, Stütznocken
- Stift: HOPPE-Vollstift
- Befestigung: verdeckt, für Gewindeschrauben M5

| Lief.-Art.-Nr. | Ausführung | Abmessung mm | Kenn- zeichen | EAN (GTIN) | Preis netto € |
|----------------|--|-----------------|------------------|---------------|---------------------|
| 1747472 | Aluminium natur F1 | 7 x 32 | 68.1.007 | 4012789642841 | 13,06 |
| 2749171 | Aluminium verkehrs- weiß beschichtet F9016 | 7 x 32 | 39.1.007 | 4012789170160 | 12,57 |
| 1747536 | Aluminium natur F1 | 7 x 35 | 68.1.007 | 4012789642896 | 13,06 |
| 1747501 | Aluminium verkehrs- weiß beschichtet F9016 | 7 x 32 | 30.1.007 | 4012789642889 | 12,41 |
| 1747587 | Aluminium verkehrs- weiß beschichtet F9016 | 7 x 35 | 30.1.007 | 4012789643121 | 12,41 |
| 1747579 | Aluminium dunkel- braun beschichtet F8707 | 7 x 35 | 30.1.007 | 4012789643114 | 12,41 |
| 1960484 | Aluminium verkehrs- weiß beschichtet F9016 | 7 x 40 | 30.1.007 | 4012789748802 | 12,41 |

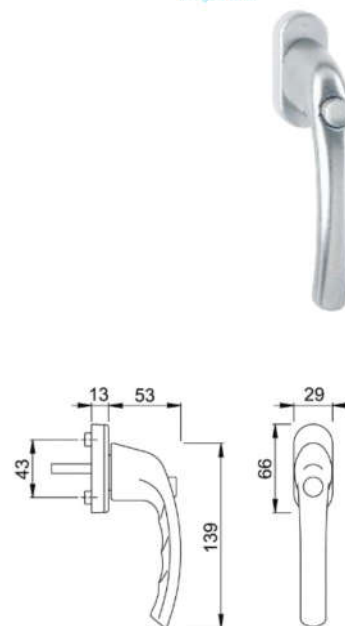

3 Sicherheitstechnik

Fenstergriff 055S/U34

Serie Palermo, Schließung 2W153.

HOPPE 
Der gute Griff.

- HOPPE-Aluminium-Dreh-/Kipp-Fenstergriff, abschließbar
- Schließung: Druckzylinder, Wendeschlüssel
- Rastung: 90°
- Abdeckung: Teil-Abdeckkappe
- Unterkonstruktion: Kunststoff, Stütznocken
- Stift: HOPPE-Vollstift
- Befestigung: verdeckt, für Gewindeschrauben M5

| Lief.-Art.-Nr. | Ausführung | Abmessung mm | Kenn- zeichen | EAN (GTIN) | Preis netto € |
|----------------|--|-----------------|------------------|---------------|---------------------|
| 6965487 | Aluminium verkehrs- weiß beschichtet F9016 | 7 x 32 | 53.1.012 | 4012789535945 | 21,31 |
| 6965339 | Aluminium verkehrs- weiß beschichtet F9016 | 7 x 35 | 53.1.012 | 4012789535990 | 21,30 |
| 8000994 | Aluminium natur F1 | 7 x 40 | 16.1.013 | 4012789550573 | 22,37 |

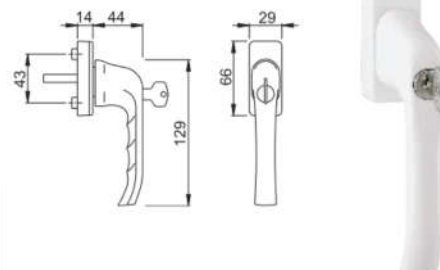

Lieferung nur eingeschränkt möglich.
Kein Express und Lieferung nach: DK, EE, FI,
GB, GR, HU, IE, LT, LV, NO, SE, SK, TR.

Alle Preise verstehen sich als
unverbindliche Preisempfehlungen
des E/D/E.



BM3/7

Fenstergriff 34 3488

Abschließbarer Fenstergriff nach DIN EN 13126-3, auf Rosette, 70,0 x 32,5 mm, für einbruchhemmende Fenster nach DIN EN 1627 gleichschließend, RAL-geprüfte Kugelrastung, dauerhafte Gleichlauf, spürbare Positionierung, ganzflächig abdeckende, eckige Rosette 15 mm hoch, mit stabilisierenden Stütznocken, Ø 10 mm, zum garantiert verschiebefreien Sitz an den Fenstern, Verschraubung M5, Entfernung der Befestigungspunkte 43 mm, Schließung 2D21.

| Lief.-Art.-Nr. | Ausführung | Abmessung mm | Kenn- zeichen | EAN (GTIN) | Preis netto € |
|----------------------|----------------------------------|-----------------|------------------|---------------|---------------------|
| 0 34 3488 02185 0105 | Aluminium natur F1 | 7 x 30 | 34.1.033 | 4015354206950 | 56,67 |
| 0 34 3488 02185 8220 | Aluminium natur F1/ 9016 weiß | 7 x 30 | 34.1.038 | 4015354207070 | 65,18 |

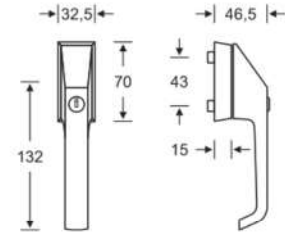

Fenstergriff 34 1076 170

Abschließbarer Fenstergriff nach DIN EN 13126-3, auf Rosette, 84,5 x 32,5 mm, RAL-geprüft, geeignet für einbruchhemmende Fensterelemente entsprechend der Normreihe DIN EN 1627–1630, 4-Punkt-Kugelrastung zur sauberen, spürbaren und hörbaren Positionierung des Fenstergriffs in 90°-Schritten, dauerhafter Gleichlauf, Befestigung unsichtbar, Verschraubung M5, Entfernung der Befestigungspunkte 43 mm, gleichschließend 2 W 1.

| Lief.-Art.-Nr. | Ausführung | Abmessung mm | Kenn- zeichen | EAN (GTIN) | Preis netto € |
|----------------------|------------------------------|-----------------|------------------|---------------|---------------------|
| 0 34 1076 17051 6204 | Edelstahl matt gebürstet F69 | 7 x 34 | 66.1.097 | 4015354518497 | 166,02 |

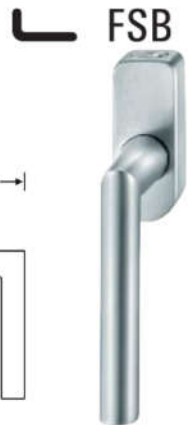
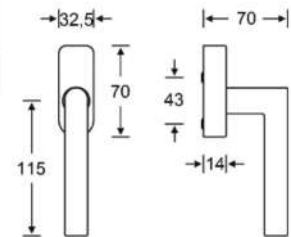

Drückergarnitur für Stahl-/FH-Türen

Drücker fest/drehbar gelagert,
Schilder mit Stahl-Unterplatte und Kunststoffblende,
Vierkant: 9 mm, Entfernung: 72 mm, für Türstärken von 40–63 mm, PZ.

| Verpackung | PE | VE | Kennzeichen | EAN (GTIN) | Preis netto € |
|-------------|--------|--------|-------------|---------------|---------------|
| Standard | 1 Grt. | 1 Grt. | 96.1.007 | 4002730113285 | 14,33 |
| SB-verpackt | 1 Grt. | 1 Grt. | 75.1.009 | 4002730101176 | 17,56 |



Wechselgarnitur für Stahl-/FH-Türen

Drücker fest/drehbar gelagert,
Schilder mit Stahl-Unterplatte und Kunststoffblende,
Vierkant: 9 mm, Entfernung: 72 mm, für Türstärken von 40–63 mm, PZ.

| Verpackung | PE | VE | Kennzeichen | EAN (GTIN) | Preis netto € |
|-------------|--------|--------|-------------|---------------|---------------|
| Standard | 1 Grt. | 1 Grt. | 05.1.016 | 4002730113308 | 28,89 |
| SB-verpackt | 1 Grt. | 1 Grt. | 14.1.015 | 4002730102531 | 27,25 |



FS-E58/353KH/1400, Serie Amsterdam

HOPPE-Edelstahl-Feuerschutz-Kurzschild-Garnitur: geprüft nach DIN 18273 und DIN EN 1906, Türgriff für HOPPE-Steckgriff-Verbindung mit Kugel-Arretierung Sertos®, Schilder mit Stahl-Unterkonstruktion und Stütznocken, wartungsfreies Gleitlager für Türgriffe, verdeckte, lockerungssichere Verschraubung mit durchgehenden Gewindeschrauben.

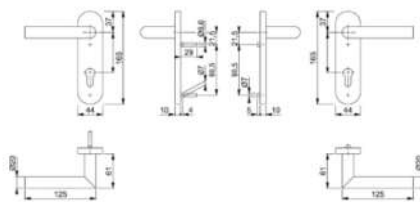

HOPPE 
Der gute Griff.



| Lief.-Art.-Nr. | Ausführung | für Türstärke mm | PE | VE | Kennzeichen | EAN (GTIN) | Preis netto € |
|----------------|---|------------------|--------|--------|-------------|---------------|---------------|
| 10722509 | Türgriffgarnitur 72/9 mm, PZ, Edelstahl | 40–65 | 1 Grt. | 1 Grt. | 20.1.044 | 4012789518078 | 75,13 |
| 10722525 | Wechselgarnitur 72/9 mm, PZ, Edelstahl | 40–65 | 1 Grt. | 1 Grt. | 65.1.052 | 4012789518245 | 89,51 |



Lieferung nur eingeschränkt möglich.
Kein Express und Lieferung nach: DK, EE, FI, GB, GR, HU, IE, LT, LV, NO, SE, SK, TR.

Alle Preise verstehen sich als unverbindliche Preisempfehlungen des E/D/E.



BM3/9

FS-E58/42H/42HS/1400, Serie Amsterdam

HOPPE-Edelstahl-Feuerschutz-Rosetten-Garnitur: geprüft nach DIN 18273 und DIN EN 1906, Türgriff für HOPPE-Steckgriff-Verbindung mit Kugel-Arretierung Sertos®, Schilder mit Stahl-Unterkonstruktion und Stütznocken, wartungsfreies Gleitlager für Türgriffe, verdeckte, lockerungssichere Verschraubung mit durchgehenden Gewindeschrauben.

HOPPE 
Der gute Griff.

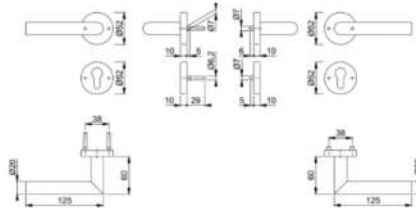

| Lief.-Art.-Nr. | Ausführung | für Türstärke mm | PE | VE | Kenn- zeichen | EAN (GTIN) | Preis netto € |
|----------------|--------------------------------------|---------------------|--------|--------|------------------|---------------|---------------------|
| 10721910 | Türgriffgarnitur 9 mm, PZ, Edelstahl | 40-65 | 1 Grt. | 1 Grt. | 87.1.036 | 4012789513967 | 62,69 |
| 10722269 | Wechselgarnitur 9 mm, PZ, Edelstahl | 40-65 | 1 Grt. | 1 Grt. | 33.1.045 | 4012789516531 | 77,07 |

FS-58/353KH/138, Serie Paris

HOPPE-Feuerschutz-Kurzschild-Garnitur: geprüft nach DIN 18273 und DIN EN 1906, Türgriff für HOPPE-Steckgriff-Verbindung mit Kugel-Arretierung Sertos®, Schilder mit Stahl-Unterkonstruktion und Stütznocken, wartungsfreies Gleitlager für Türgriffe, verdeckte, lockerungssichere Verschraubung mit durchgehenden Gewindeschrauben.

HOPPE 
Der gute Griff.

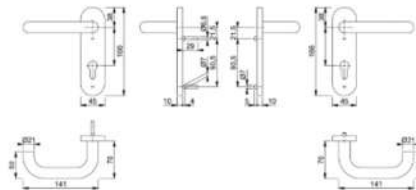

| Lief.-Art.-Nr. | Ausführung | für Türstärke mm | PE | VE | Kenn- zeichen | EAN (GTIN) | Preis netto € |
|----------------|--|---------------------|--------|--------|------------------|---------------|---------------------|
| 10725654 | Türgriffgarnitur 72/9 mm, PZ, F1 | 45-65 | 1 Grt. | 1 Grt. | 03.1.045 | 4012789535808 | 76,54 |
| 10726112 | Wechselgarnitur 72/9 mm, PZ, F1 | 45-65 | 1 Grt. | 1 Grt. | 79.1.051 | 4012789538199 | 88,05 |
| 10725785 | Türgriffgarnitur 72/9 mm, PZ, F1, Antipannik | 45-65 | 1 Grt. | 1 Grt. | 57.1.051 | 4012789536942 | 87,67 |

FS-E58/353KH/138, Serie Paris

HOPPE-Edelstahl-Feuerschutz-Kurzschild-Garnitur: geprüft nach DIN 18273 und DIN EN 1906, Türgriff für HOPPE-Steckgriff-Verbindung mit Kugel-Arretierung Sertos®, Schilder mit Stahl-Unterkonstruktion und Stütznocken, wartungsfreies Gleitlager für Türgriffe, verdeckte, lockerungssichere Verschraubung mit durchgehenden Gewindeschrauben.

HOPPE 
Der gute Griff.

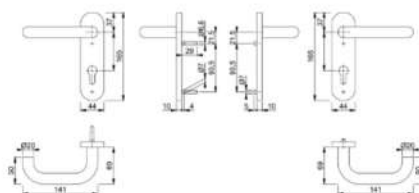

| Lief.-Art.-Nr. | Ausführung | für Türstärke mm | PE | VE | Kenn- zeichen | EAN (GTIN) | Preis netto € |
|----------------|--|---------------------|--------|--------|------------------|---------------|---------------------|
| 10722808 | Türgriffgarnitur 72/9 mm, PZ, Edelstahl | 40-65 | 1 Grt. | 1 Grt. | 20.1.044 | 4012789520385 | 75,13 |
| 10722841 | Wechselgarnitur 72/9 mm, PZ, Edelstahl | 40-65 | 1 Grt. | 1 Grt. | 65.1.052 | 4012789520491 | 89,51 |
| 10722824 | Türgriffgarnitur 72/9 mm, PZ, Edelstahl, Antipanik | 40-65 | 1 Grt. | 1 Grt. | 62.1.050 | 4012789520422 | 86,05 |

FS-E58/42H/42HS/138, Serie Paris

HOPPE-Edelstahl-Feuerschutz-Rosetten-Garnitur: geprüft nach DIN 18273 und DIN EN 1906, Türgriff für HOPPE-Steckgriff-Verbindung mit Kugel-Arretierung Sertos®, Schilder mit Stahl-Unterkonstruktion und Stütznocken, wartungsfreies Gleitlager für Türgriffe, verdeckte, lockerungssichere Verschraubung mit durchgehenden Gewindeschrauben.

HOPPE 
Der gute Griff.

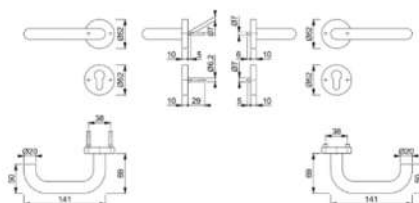

| Lief.-Art.-Nr. | Ausführung | für Türstärke mm | PE | VE | Kenn- zeichen | EAN (GTIN) | Preis netto € |
|----------------|--|---------------------|--------|--------|------------------|---------------|---------------------|
| 10722074 | Türgriffgarnitur 72/9 mm, PZ, Edelstahl | 40-65 | 1 Grt. | 1 Grt. | 87.1.036 | 4012789515091 | 62,69 |
| 10722365 | Wechselgarnitur 72/9 mm, PZ, Edelstahl | 40-65 | 1 Grt. | 1 Grt. | 33.1.045 | 4012789517156 | 77,07 |
| 10722091 | Türgriffgarnitur 72/9 mm, PZ, Edelstahl, Antipanik | 40-65 | 1 Grt. | 1 Grt. | 29.1.043 | 4012789515176 | 73,60 |



Lieferung nur eingeschränkt möglich.
Kein Express und Lieferung nach: DK, EE, FI,
GB, GR, HU, IE, LT, LV, NO, SE, SK, TR.

Alle Preise verstehen sich als
unverbindliche Preisempfehlungen
des E/D/E.



FS-K58/202K/138, Serie Paris

HOPPE-Kunststoff-Feuerschutz-Kurzschild-Garnitur: geprüft nach DIN 18273, Türgriff mit Stahlkern fest/drehbar gelagert im wartungsfreien Gleitlager der Stahl-Unterkonstruktion, HOPPE-Vollstift-Verbindung, aufklippbare Abdeckschilder, verdeckte, lockerungssichere Verschraubung mit durchgehenden Gewindeschrauben.

HOPPE 
Der gute Griff.

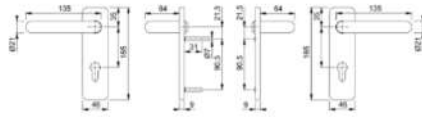

| Lief.-Art.-Nr. | Ausführung | für Türstärke mm | PE | VE | Kenn- zeichen | EAN (GTIN) | Preis netto € |
|----------------|--|---------------------|--------|--------|------------------|---------------|---------------------|
| 635375 | Türgriffgarnitur 72/9 mm, PZ, schwarz matt | 40-66 | 1 Grt. | 1 Grt. | 18.1.007 | 4012789279894 | 12,20 |
| 635474 | Wechselgarnitur 72/9 mm, PZ, schwarz matt | 40-66 | 1 Grt. | 1 Grt. | 81.1.013 | 4012789279351 | 23,48 |

FS-K58/353K/138, Serie Paris

HOPPE-Kunststoff-Feuerschutz-Kurzschild-Garnitur: geprüft nach DIN 18273, Türgriff mit Stahlkern fest/drehbar gelagert im wartungsfreien Gleitlager der Stahl-Unterkonstruktion, HOPPE-Vollstift-Verbindung, aufklippbare Abdeckschilder, verdeckte, lockerungssichere Verschraubung mit durchgehenden Gewindeschrauben.

HOPPE 
Der gute Griff.

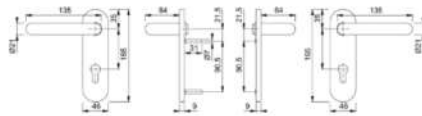

| Lief.-Art.-Nr. | Ausführung | für Türstärke mm | PE | VE | Kenn- zeichen | EAN (GTIN) | Preis netto € |
|----------------|---------------------------------------|---------------------|--------|--------|------------------|---------------|---------------------|
| 635429 | Türgriffgarnitur 72/9 mm, PZ, schwarz | 40-66 | 1 Grt. | 1 Grt. | 18.1.007 | 4012789282078 | 12,20 |
| 635504 | Wechselgarnitur 72/9 mm, PZ, schwarz | 40-66 | 1 Grt. | 1 Grt. | 81.1.013 | 4012789281125 | 23,48 |

FS-K138/353K, Antipanik, Serie Paris

HOPPE-Kunststoff-Feuerschutz-Kurzschild-Garnitur (Türgriff-Garnitur): geprüft nach DIN 18273, Türgriff mit Stahlkern fest/drehbar gelagert im wartungsfreien Gleitlager der Stahl-Unterkonstruktion, HOPPE-Vollstift-Verbindung mit geteiltem Stift, aufklippbare Abdeckschilder, verdeckte, lockerungssichere Verschraubung mit durchgehenden Gewindeschrauben.

HOPPE 
Der gute Griff.

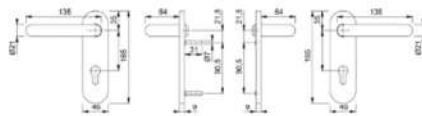

| Lief.-Art.-Nr. | Ausführung | für Türstärke mm | PE | VE | Kenn- zeichen | EAN (GTIN) | Preis netto € |
|----------------|---------------------------------------|---------------------|--------|--------|------------------|---------------|---------------------|
| 667741 | Türgriffgarnitur 72/9 mm, PZ, schwarz | 40-65 | 1 Grt. | 1 Grt. | 07.1.010 | 4012789282115 | 17,11 |

FS-86G/3331/3310/138F, Serie Paris

HOPPE-Aluminium-Feuerschutz-Schutzbeschlag ES1 (SK2): geprüft nach DIN 18257, DIN 18273 und mitgeprüft in Notausgangsschlössern nach DIN EN 179, Stahl-Unterkonstruktion im Außen- und Innenschild; außen: gekröpfter, feststehender Knopf (ummontierbar); innen: Türgriff fest/drehbar gelagert im wartungsfreien Gleitlager der Stahl-Unterkonstruktion, HOPPE-FDW-Profilvollstift-Verbindung mit Klemmfeder zum Toleranzausgleich in der Schlossnuss, hochfeste, verdeckte Verschraubung.

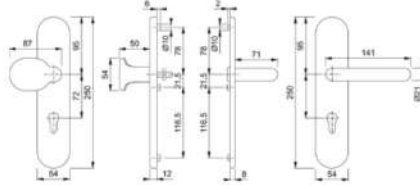

| Lief.-Art.-Nr. | Ausführung | für Türstärke mm | PE | VE | Kenn- zeichen | EAN (GTIN) | Preis netto € |
|----------------|----------------------------------|---------------------|--------|--------|------------------|---------------|---------------------|
| 3919581 | Türgriffgarnitur 72/9 mm, PZ, F1 | 42-47 | 1 Grt. | 1 Grt. | 49.1.056 | 4012789246957 | 96,04 |
| 3919653 | Wechselgarnitur 72/9 mm, PZ, F1 | 42-47 | 1 Grt. | 1 Grt. | 49.1.056 | 4012789246988 | 96,04 |

HOPPE 
Der gute Griff.



FS-58/3331K/353K-1/138F, Serie Paris

HOPPE-Aluminium-Feuerschutz-Schutzbeschlag (Wechsel-Garnitur) ES1 (SK2): geprüft nach DIN 18257, DIN 18273 und mitgeprüft in Notausgangsschlössern nach DIN EN 179, Stahl-Unterkonstruktion im Außen- und Innenschild; außen: feststehender Knopf; innen: Türgriff fest/drehbar gelagert im wartungsfreien Gleitlager der Stahl-Unterkonstruktion, HOPPE-FDW-Profilvollstift-Verbindung mit Klemmfeder zum Toleranzausgleich in der Schlossnuss, hochfeste, sichtbare Verschraubung.

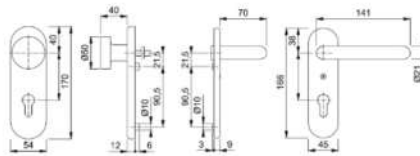

| Lief.-Art.-Nr. | Ausführung | für Türstärke mm | PE | VE | Kenn- zeichen | EAN (GTIN) | Preis netto € |
|----------------|---------------------------------|---------------------|--------|--------|------------------|---------------|---------------------|
| 1902364 | Wechselgarnitur 72/9 mm, PZ, F1 | 42-47 | 1 Grt. | 1 Grt. | 49.1.056 | 4012789713558 | 96,04 |

HOPPE 
Der gute Griff.



FS-58/3332KZA/353K-1/138F, Serie Paris

HOPPE-Aluminium-Feuerschutz-Schutzbeschlag ES1 (SK2), geprüft nach DIN 18257, DIN 18273 und mitgeprüft in Notausgangsschlössern nach DIN EN 179, Stahl-Unterkonstruktion im Außen- und Innenschild; außen: feststehender Knopf, Zylinder-Abdeckung aus gehärtetem Stahl für vorstehende Zylinderlänge 10-18 mm; innen: Türgriff fest/drehbar gelagert im wartungsfreien Gleitlager der Stahl-Unterkonstruktion, 9 mm HOPPE-FDW-Profilvollstift-Verbindung mit Klemmfeder zum Toleranzausgleich in der Schlossnuss, hochfeste, sichtbare Verschraubung.

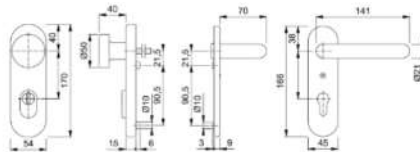

| Lief.-Art.-Nr. | Ausführung | für Türstärke mm | PE | VE | Kenn- zeichen | EAN (GTIN) | Preis netto € |
|----------------|---------------------------------|---------------------|--------|--------|------------------|---------------|---------------------|
| 1902241 | Wechselgarnitur 72/9 mm, PZ, F1 | 42-47 | 1 Grt. | 1 Grt. | 01.1.070 | 4012789713527 | 119,02 |

HOPPE 
Der gute Griff.



Lieferung nur eingeschränkt möglich.
Kein Express und Lieferung nach: DK, EE, FI,
GB, GR, HU, IE, LT, LV, NO, SE, SK, TR.

Alle Preise verstehen sich als
unverbindliche Preisempfehlungen
des E/D/E.



FS-138GF/55, Serie Paris

- Serie Paris
- Feuerhemmende Drücker-Halbgarnitur, ohne Schlüsselrosette
- Ausführung: Antipanik
- Geprüft nach DIN 18273, DIN EN 179, Zulassung für Feuerschutz, Rauchschutz und Notausgänge
- Ohne Stütznocken
- Stiftverbindung, verdeckt verschraubt
- Wartungsfreies Gleitlager

| Lief.-Art.-Nr. | Ausführung | für Türstärke mm | PE | VE | Kenn- zeichen | EAN (GTIN) | Preis netto |
|----------------|---|---------------------|--------|--------|------------------|---------------|----------------|
| | | | | | | | € |
| 6953004 | Türdrücker- garnitur 72/9 mm, verkehrs- weiß | 45-65 | 1 Grt. | 1 Grt. | 76.1.024 | 4012789456349 | 42,10 |

HOPPE 
Der gute Griff.



FS-138F/3331, Serie Paris

- Serie Paris
- Feuerhemmende Halbgarnitur mit Langschild
- Ausführung: Antipanik
- Geprüft nach DIN 18273
- Mit Stütznocken
- Türgriffe mit Stahlkern
- Stiftverbindung, verdeckt verschraubt, Gewindeschrauben M6
- Wartungsfreies Gleitlager

| Lief.-Art.-Nr. | Ausführung | für Türstärke mm | PE | VE | Kenn- zeichen | EAN (GTIN) | Preis netto |
|----------------|--|---------------------|--------|--------|------------------|---------------|----------------|
| | | | | | | | € |
| 3535086 | Türdrücker- garnitur 72/9 mm, PZ, Alu natur | 42-47 | 1 Grt. | 1 Grt. | 99.1.026 | 4012789553772 | 45,89 |

HOPPE 
Der gute Griff.

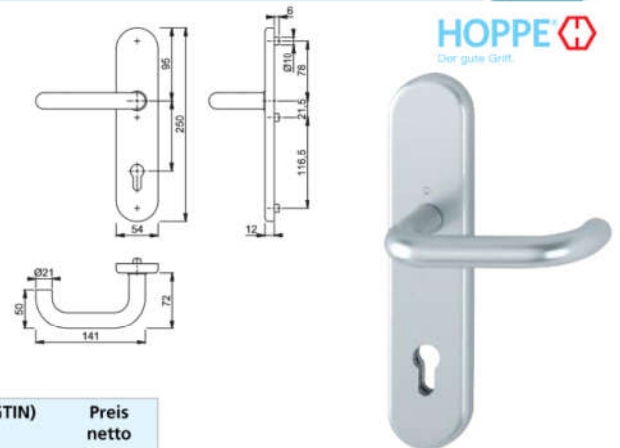

FS-76G/3331/3310/1138F, Serie Marseille

HOPPE-Aluminium-Feuerschutz-Schutzbeschlag (Wechsel-Garnitur)FES1 (SK2): geprüft nach DIN 18257, DIN 18273 und mitgeprüft in Notausgangsschlössern nach DIN EN 179, Stahl-Unterkonstruktion im Außen- und Innenschild; außen: gekröpfter, feststehender Knopf; hochfeste, verdeckte Verschraubung; innen: Türgriff fest/drehbar gelagert im wartungsfreien Gleitlager der Stahl-Unterkonstruktion, HOPPE-FDW-Profilvollstift-Verbindung mit Klemmfeder zum Toleranzausgleich in der Schlossnuss, hochfeste, verdeckte Verschraubung.

HOPPE 
Der gute Griff.

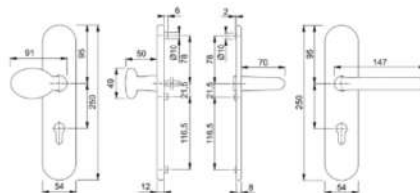

| Lief.-Art.-Nr. | Ausführung | für Türstärke mm | PE | VE | Kenn- zeichen | EAN (GTIN) | Preis netto |
|----------------|---|---------------------|--------|--------|------------------|---------------|----------------|
| | | | | | | | € |
| 3919522 | Wechselgarni- tur 72/9 mm, PZ, F1 | 40-55 | 1 Grt. | 1 Grt. | 95.1.049 | 4012789246933 | 84,92 |



FH Drücker-/Wechselgarnitur mit Rosetten 76 1023 Aluminium

- Feuerhemmende-Garnitur
- Vierkant: 9 mm
- Material: Aluminium
- Befestigungsart: verdeckt verschraubt
- Mit Stütznocken
- Mit Befestigungsmaterial
- Türstärke 39–48 mm
- Wechselgarnitur Knopf 0802
- Benutzerklasse: Klasse 4
- FS-AGL3®, festdrehbar
- Betätigungswinkel max.: 35 °
- Norm: DIN 18273, DIN EN 1906
- Zulassung: für Feuerschutz, für Rauchschutz

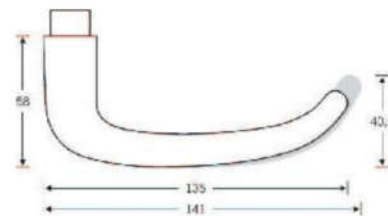

| Lief.-Art.-Nr. | Ausführung | PE | VE | Kennzeichen | EAN (GTIN) | Preis netto € |
|----------------------|------------------------------------|--------|--------|-------------|---------------|---------------|
| 0 76 1023 61310 0105 | FS-Drückergarnitur, PZ, F1 | 1 Grt. | 1 Grt. | 49.1.081 | 4015354552453 | 138,53 |
| 0 76 1023 61510 0105 | FS-Wechselgarnitur, PZ, DIN Rs, F1 | 1 Grt. | 1 Grt. | 92.1.089 | 4015354552620 | 152,86 |
| 0 76 1023 61610 0105 | FS-Wechselgarnitur, PZ, DIN Ls, F1 | 1 Grt. | 1 Grt. | 92.1.089 | 4015354552637 | 152,86 |

FH Drücker-/Wechselgarnitur mit Rosetten 76 1023 Edelstahl

- Feuerhemmende-Garnitur
- Vierkant: 9 mm
- Material: Edelstahl
- Befestigungsart: verdeckt verschraubt
- Mit Stütznocken
- Mit Befestigungsmaterial
- Türstärke 39–48 mm
- Wechselgarnitur Knopf 0802
- Benutzerklasse: Klasse 4
- FS-AGL3®, festdrehbar
- Betätigungswinkel max.: 35 °
- Norm: DIN 18273, DIN EN 1906
- Zulassung: für Feuerschutz, für Rauchschutz

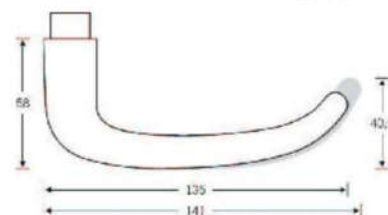

| Lief.-Art.-Nr. | Ausführung | PE | VE | Kennzeichen | EAN (GTIN) | Preis netto € |
|----------------------|---|--------|--------|-------------|---------------|---------------|
| 0 76 1023 61310 6204 | FS-Drückergarnitur, PZ, ER matt | 1 Grt. | 1 Grt. | 99.1.131 | 4015354535333 | 224,38 |
| 0 76 1023 61510 6204 | FS-Wechselgarnitur, PZ, DIN Rs, ER matt | 1 Grt. | 1 Grt. | 94.1.143 | 4015354535456 | 244,70 |
| 0 76 1023 61610 6204 | FS-Wechselgarnitur, PZ, DIN Ls, ER matt | 1 Grt. | 1 Grt. | 94.1.143 | 4015354535463 | 244,70 |



Lieferung nur eingeschränkt möglich.
Kein Express und Lieferung nach: DK, EE, FI,
GB, GR, HU, IE, LT, LV, NO, SE, SK, TR.

Alle Preise verstehen sich als
unverbindliche Preisempfehlungen
des E/D/E.



FH Drücker-/Wechselgarnitur mit Rosetten 76 1076 Aluminium

- Feuerhemmende-Garnitur
- Vierkant: 9 mm
- Material: Aluminium
- Befestigungsart: verdeckt verschraubt
- Mit Stütznocken
- Mit Befestigungsmaterial
- Türstärke 39–48 mm
- Wechselgarnitur Knopf 0802
- Benutzerklasse: Klasse 4
- FS-AGL3®, festdrehbar
- Betätigungswinkel max.: 35 °
- Norm: DIN 18273, DIN EN 1906
- Zulassung: für Feuerschutz, für Rauchschutz

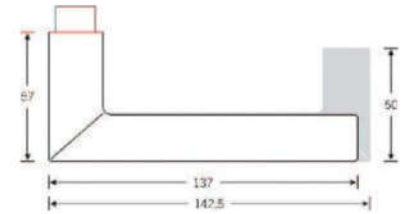

| Lief.-Art.-Nr. | Ausführung | PE | VE | Kennzeichen | EAN (GTIN) | Preis netto € |
|----------------------|------------------------------------|--------|--------|-------------|---------------|---------------|
| 0 76 1076 61310 0105 | FS-Drückergarnitur, PZ, F1 | 1 Grt. | 1 Grt. | 29.1.091 | 4015354552477 | 155,20 |
| 0 76 1076 61710 0105 | FS-Wechselgarnitur, PZ, DIN Rs, F1 | 1 Grt. | 1 Grt. | 08.1.092 | 4015354552644 | 156,53 |
| 0 76 1076 61810 0105 | FS-Wechselgarnitur, PZ, DIN Ls, F1 | 1 Grt. | 1 Grt. | 08.1.092 | 4015354552651 | 156,53 |

FH Drücker-/Wechselgarnitur mit Rosetten 76 1076 Edelstahl

- Feuerhemmende-Garnitur
- Vierkant: 9 mm
- Material: Edelstahl
- Befestigungsart: verdeckt verschraubt
- Mit Stütznocken
- Mit Befestigungsmaterial
- Türstärke 39–48 mm
- Wechselgarnitur Knopf 0802
- Benutzerklasse: Klasse 4
- FS-AGL3®, festdrehbar
- Betätigungswinkel max.: 35 °
- Norm: DIN 18273, DIN EN 1906
- Zulassung: für Feuerschutz, für Rauchschutz

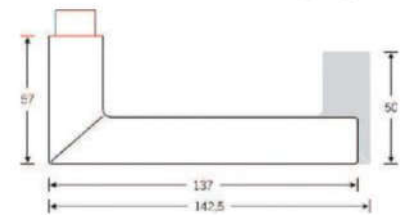

| Lief.-Art.-Nr. | Ausführung | PE | VE | Kennzeichen | EAN (GTIN) | Preis netto € |
|----------------------|---|--------|--------|-------------|---------------|---------------|
| 0 76 1076 61310 6204 | FS-Drückergarnitur, PZ, ER matt | 1 Grt. | 1 Grt. | 99.1.131 | 4015354535319 | 224,38 |
| 0 76 1076 61710 6204 | FS-Wechselgarnitur, PZ, DIN Rs, ER matt | 1 Grt. | 1 Grt. | 43.1.139 | 4015354535432 | 237,04 |
| 0 76 1076 61810 6204 | FS-Wechselgarnitur, PZ, DIN Ls, ER matt | 1 Grt. | 1 Grt. | 43.1.139 | 4015354535449 | 237,04 |



FH Drücker-/Wechselgarnitur mit Rosetten 79 1070 Aluminium

- Feuerhemmende-Garnitur
- Vierkant: 9 mm
- Material: Aluminium
- Befestigungsart: verdeckt verschraubt
- Mit Stütznocken
- Mit Befestigungsmaterial
- Türstärke 39–48 mm
- Wechselgarnitur Knopf 0802
- Benutzerklasse: Klasse 4
- FS-AGL3®, festdrehbar
- Betätigungswinkel max.: 35 °
- Norm: DIN 18273, DIN EN 1906
- Zulassung: für Feuerschutz, für Rauchschutz

FSB

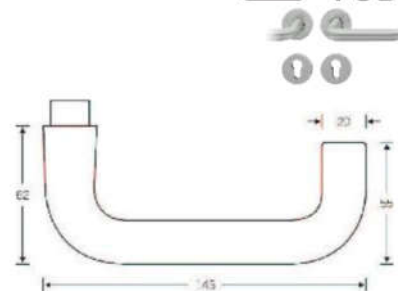

| Lief.-Art.-Nr. | Ausführung | PE | VE | Kennzeichen | EAN (GTIN) | Preis netto € |
|-----------------------|------------------------------------|--------|--------|-------------|---------------|---------------|
| 0 79 1070 61310 0105 | FS-Drückergarnitur, PZ, F1 | 1 Grt. | 1 Grt. | 27.1.092 | 4015354556987 | 156,87 |
| 0 79 1070 61510 0105 | FS-Wechselgarnitur, PZ, DIN Rs, F1 | 1 Grt. | 1 Grt. | 31.1.095 | 4015354552583 | 162,03 |
| 0 79 1070 61610 0105, | FS-Wechselgarnitur, PZ, DIN Ls, F1 | 1 Grt. | 1 Grt. | 31.1.095 | 4015354552590 | 162,03 |

FH Drücker-/Wechselgarnitur mit Rosetten 79 1070 Edelstahl

- Feuerhemmende-Garnitur
- Vierkant: 9 mm
- Material: Edelstahl
- Befestigungsart: verdeckt verschraubt
- Mit Stütznocken
- Mit Befestigungsmaterial
- Türstärke 39–48 mm
- Wechselgarnitur Knopf 0802
- Benutzerklasse: Klasse 4
- FS-AGL3®, festdrehbar
- Betätigungswinkel max.: 35 °
- Norm: DIN 18273, DIN EN 1906
- Zulassung: für Feuerschutz, für Rauchschutz

FSB

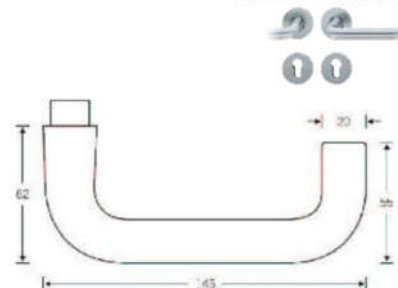

| Lief.-Art.-Nr. | Ausführung | PE | VE | Kennzeichen | EAN (GTIN) | Preis netto € |
|----------------------|---|--------|--------|-------------|---------------|---------------|
| 0 79 1070 61310 6204 | FS-Drückergarnitur, PZ, ER matt | 1 Grt. | 1 Grt. | 11.1.126 | 4015354535418 | 214,38 |
| 0 79 1070 61510 6204 | FS-Wechselgarnitur, PZ, DIN Rs, ER matt | 1 Grt. | 1 Grt. | 01.1.141 | 4015354535517 | 239,71 |
| 0 79 1070 61610 6204 | FS-Wechselgarnitur, PZ, DIN Ls, ER matt | 1 Grt. | 1 Grt. | 01.1.141 | 4015354535524 | 239,71 |



Lieferung nur eingeschränkt möglich.
Kein Express und Lieferung nach: DK, EE, FI,
GB, GR, HU, IE, LT, LV, NO, SE, SK, TR.

Alle Preise verstehen sich als
unverbindliche Preisempfehlungen
des E/D/E.



Standard-Schutzbeschlag

Erhöhter Abreißschutz durch gehärtete Stahlnocken.

Stahl, Unterschild plus Leichtmetall, Deckschild. Schildstärke 14 mm. Für Zylinderüberstände von 8–14 mm.
F2 (neusilberfarbig).

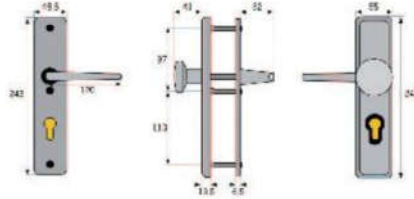

ABUS
Security Tech Germany



| Ausführung | PE | VE | Kennzeichen | EAN (GTIN) | Preis netto € |
|---------------------------|--------|--------|-------------|---------------|---------------|
| 8/72 mm für Korridortüren | 1 Grt. | 1 Grt. | 83.1.026 | 4003318083006 | 48,30 |
| 10/92 mm für Haustüren | 1 Grt. | 1 Grt. | 77.1.032 | 4003318083068 | 58,99 |

Schutzbeschlag ES1

Einbruchhemmender Türbeschlag mit integriertem Zylinderschutz.

Mehrere Stahlplatten sowie der Ziehschutz garantieren einen hohen Schutz.

15 mm Schildstärke. Entspricht DIN 18257/Klasse ES1. Für Zylinderüberstände von 8–15 mm.

F2 (neusilberfarbig).

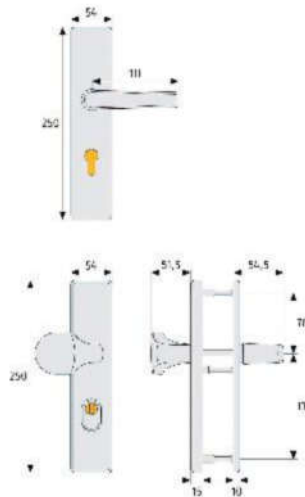

ABUS
Security Tech Germany



| Ausführung | PE | VE | Kennzeichen | EAN (GTIN) | Preis netto € |
|---------------------------|--------|--------|-------------|---------------|---------------|
| 8/72 mm für Korridortüren | 1 Grt. | 1 Grt. | 42.1.053 | 4003318084287 | 96,16 |
| 10/92 mm für Haustüren | 1 Grt. | 1 Grt. | 07.1.061 | 4003318084188 | 109,92 |

Schutzschlüsselrosette 42NSA/42S, ES 1 (SK2)

- Haustür-Schutz-Schlüsselrosette nach DIN 18257
- Profilzylinder gelocht
- Oberfläche eloxiert
- Verdeckt verschraubt mit Stütznocken
- Unterkonstruktion aus Stahl
- Runde Form
- Widerstandsklasse: ES 1 (SK2)

HOPPE
Der gute Griff



| Lief.-Art.-Nr. | Material | Zylinderüberstand mm | Kennzeichen | EAN (GTIN) | Preis netto € |
|----------------|-----------|-------------------------|-------------|---------------|---------------|
| 3440677 | Aluminium | 11 | 44.1.024 | 4012789354546 | 41,55 |

Schutzbeschlag, Serie Amsterdam 86G/3331/3310/1400

HOPPE-Aluminium-Schutzbeschlag ES1 (SK2): geprüft nach DIN 18257, Stahl-Unterkonstruktion im Außen- und Innenschild; außen: gekröpfter, feststehender Knopf (ummontierbar); innen: loser Türgriff, HOPPE-Schnellstift-Verbindung (mit HOPPE-FDW-Vollstift, abgesetzter Stift bei Variante (10 mm), hochfeste, verdeckte Verschraubung. **Die Stärke der Innenschilder wurde von 8 mm auf 10 mm geändert.** Mit Rückholfeder rechts/links verwendbar.

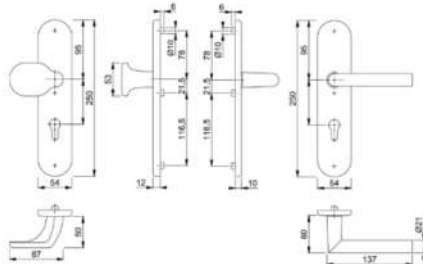

HOPPE 
Der gute Griff.



| Lief.-Art.-Nr. | Ausführung | für Türstärke mm | PE | VE | Kenn- zeichen | EAN (GTIN) | Preis netto € |
|----------------|--|---------------------|--------|--------|------------------|---------------|---------------------|
| 3663301 | Türgriffgarnitur 72/8 mm für Korridortüren, PZ, F1 | 42–47 | 1 Grt. | 1 Grt. | 29.1.041 | 4012789685497 | 70,19 |
| 3759215 | Wechselgarnitur 72/8 mm für Korridortüren, PZ, F1 | 37–42 | 1 Grt. | 1 Grt. | 29.1.041 | 4012789842883 | 70,19 |
| 3663424 | Wechselgarnitur 72/8 mm für Korridortüren, PZ, F1 | 42–47 | 1 Grt. | 1 Grt. | 29.1.041 | 4012789685640 | 70,19 |
| 3663299 | Türgriffgarnitur 92/10 mm für Haustüren, PZ, F1 | 67–72 | 1 Grt. | 1 Grt. | 37.1.045 | 4012789685466 | 77,13 |
| 3663395 | Wechselgarnitur 92/10 mm für Haustüren, PZ, F1 | 67–72 | 1 Grt. | 1 Grt. | 37.1.045 | 4012789685626 | 77,13 |



Lieferung nur eingeschränkt möglich.
Kein Express und Lieferung nach: DK, EE, FI,
GB, GR, HU, IE, LT, LV, NO, SE, SK, TR.

Alle Preise verstehen sich als
unverbindliche Preisempfehlungen
des E/D/E.



Schutzbeschlag, Serie Amsterdam 86G/3332ZA/3310/1400

HOPPE-Aluminium-Schutzbeschlag ES1 (SK2): geprüft nach DIN 18257, Stahl-Unterkonstruktion im Außen- und Innenschild; außen: gekröpfter, feststehender Knopf (ummontierbar), Zylinder-Abdeckung aus gehärtetem Stahl für vorstehende Zylinderlänge 10–18 mm; innen: loser Türgriff, HOPPE-Schnellstift-Verbindung (mit HOPPE-FDW-Vollstift, abgesetzter Stift bei Variante 10 mm), hochfeste, verdeckte Verschraubung. **Die Stärke der Innenschilder wurde von 8 mm auf 10 mm geändert.** Mit Rückholfeder rechts/links verwendbar.

HOPPE 
Der gute Griff.

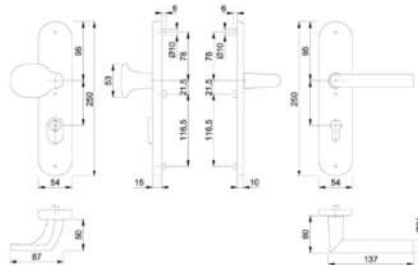

| Lief.-Art.-Nr. | Ausführung | für Türstärke mm | PE | VE | Kenn- zeichen | EAN (GTIN) | Preis netto € |
|----------------|--|---------------------|--------|--------|------------------|---------------|---------------------|
| 3663328 | Türgriffgarnitur 72/8 mm für Korridortüren, PZ, F1 | 42–47 | 1 Grt. | 1 Grt. | 81.1.054 | 4012789685541 | 93,19 |
| 3748591 | Wechselgarnitur 72/8 mm für Korridortüren, PZ, F1 | 37–42 | 1 Grt. | 1 Grt. | 81.1.054 | 4012789822106 | 93,19 |
| 3663475 | Wechselgarnitur 72/8 mm für Korridortüren, PZ, F1 | 42–47 | 1 Grt. | 1 Grt. | 81.1.054 | 4012789685701 | 93,19 |
| 3663352 | Türgriffgarnitur 92/10 mm für Haustüren, PZ, F1 | 67–72 | 1 Grt. | 1 Grt. | 89.1.058 | 4012789685589 | 100,11 |
| 3663459 | Wechselgarnitur 92/10 mm für Haustüren, PZ, F1 | 67–72 | 1 Grt. | 1 Grt. | 89.1.058 | 4012789685688 | 100,11 |



Schutzbeschlag, Serie Birmingham 78G/2221A/2440/1117 und 78G/2222A/2440/1117

HOPPE-Aluminium-Schutzbeschlag ESO (SK1): Zamak-Unterkonstruktion im Außen- und Innenschild; außen: feststehender Knopf; innen: loser Türgriff, HOPPE-FDW-Profilstift-Verbindung, sichtbare Verschraubung.

HOPPE 
Der gute Griff.

| Lief.-Art.-Nr. | Ausführung | für Türstärke mm | PE | VE | Kenn- zeichen | EAN (GTIN) | Preis netto € |
|----------------|--|---------------------|--------|--------|------------------|---------------|---------------------|
| 2550532 | Türgriffgarnitur 72/8 mm für Korridortüren, PZ, F1 | 37-42 / Randhöhe 12 | 1 Grt. | 1 Grt. | 17.1.018 | 4012789066531 | 30,88 |
| 3841104 | Wechselgarnitur 72/8 mm für Korridortüren, PZ, F1 | 37-42 / Randhöhe 12 | 1 Grt. | 1 Grt. | 17.1.018 | 4012789104370 | 30,88 |
| 2550567 | Türgriffgarnitur 72/8 mm für Korridortüren, PZ, F2 | 37-42 / Randhöhe 12 | 1 Grt. | 1 Grt. | 17.1.018 | 4012789066555 | 30,88 |
| 3958791 | Wechselgarnitur 72/8 mm für Korridortüren, PZ, F2 | 37-42 / Randhöhe 12 | 1 Grt. | 1 Grt. | 17.1.018 | 4012789337587 | 30,88 |
| 2550575 | Türgriffgarnitur 72/8 mm für Korridortüren, PZ, F4 | 37-42 / Randhöhe 12 | 1 Grt. | 1 Grt. | 99.1.019 | 4012789066562 | 33,98 |
| 3841139 | Wechselgarnitur 72/8 mm für Korridortüren, PZ, F4 | 37-42 / Randhöhe 12 | 1 Grt. | 1 Grt. | 99.1.019 | 4012789104387 | 33,98 |
| 2578324 | Türgriffgarnitur 92/10 mm für Haustüren, PZ, F1 | 67-72 / Randhöhe 12 | 1 Grt. | 1 Grt. | 24.1.022 | 4012789079807 | 37,81 |
| 3958898 | Wechselgarnitur 92/10 mm für Haustüren, PZ, F1 | 67-72 / Randhöhe 12 | 1 Grt. | 1 Grt. | 24.1.022 | 4012789337662 | 37,81 |
| 2578973 | Türgriffgarnitur 92/10 mm für Haustüren, PZ, F2 | 67-72 / Randhöhe 12 | 1 Grt. | 1 Grt. | 24.1.022 | 4012789079869 | 37,81 |
| 3958775 | Wechselgarnitur 92/10 mm für Haustüren, PZ, F2 | 67-72 / Randhöhe 12 | 1 Grt. | 1 Grt. | 24.1.022 | 4012789337570 | 37,81 |
| 2579247 | Türgriffgarnitur 92/10 mm für Haustüren, PZ, F4 | 67-72 / Randhöhe 12 | 1 Grt. | 1 Grt. | 07.1.024 | 4012789079890 | 40,93 |
| 3958901 | Wechselgarnitur 92/10 mm für Haustüren, PZ, F4 | 67-72 / Randhöhe 12 | 1 Grt. | 1 Grt. | 07.1.024 | 4012789337679 | 40,93 |
| 3958919 | Wechselgarnitur 72/8 mm für Korridortüren, PZ, F1 | 37-42 / Randhöhe 15 | 1 Grt. | 1 Grt. | 17.1.018 | 4012789337686 | 30,88 |
| 3958927 | Wechselgarnitur 72/8 mm für Korridortüren, PZ, F2 | 37-42 / Randhöhe 15 | 1 Grt. | 1 Grt. | 17.1.018 | 4012789337716 | 30,88 |
| 3958847 | Wechselgarnitur 92/10 mm für Haustüren, PZ, F1 | 67-72 / Randhöhe 15 | 1 Grt. | 1 Grt. | 24.1.022 | 4012789337594 | 37,81 |

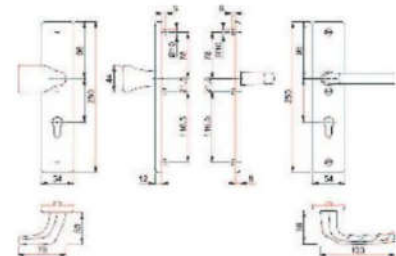

Lieferung nur eingeschränkt möglich.
Kein Express und Lieferung nach: DK, EE, FI,
GB, GR, HU, IE, LT, LV, NO, SE, SK, TR.

Alle Preise verstehen sich als
unverbindliche Preisempfehlungen
des E/D/E.



Schutzbeschlag, Serie London 113/2221A/2440

- Drückergarnitur für Abschlusstüren nach DIN 18257
- Ohne Zylinderabdeckung
- Unterkonstruktion aus Zamak
- Mit feststehendem Knopf
- FDW-Profilstift-Verbindung
- Sichtbare Verschraubung
- Lochung PZ

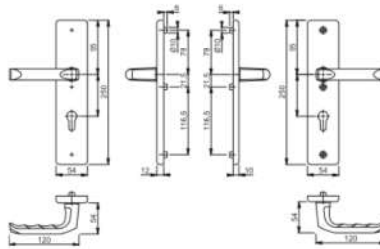

HOPPE 
Der gute Griff.



Abbildung zeigt F2

| Lief.-Art.-Nr. | Ausführung | für Türstärke mm | PE | VE | Kenn- zeichen | EAN (GTIN) | Preis netto € |
|----------------|--|---------------------|--------|--------|------------------|---------------|---------------------|
| 1775385 | Drücker-/ Drücker-Garni- tur 72/8 mm für Abschlus- stüren, PZ, F1 | 37-42 | 1 Grt. | 1 Grt. | 86.1.021 | 4012789678956 | 37,17 |
| 1775166 | Drücker-/ Drücker-Garni- tur 92/10 mm für Abschlus- stüren, PZ, F1 | 67-72 | 1 Grt. | 1 Grt. | 95.1.025 | 4012789678925 | 44,12 |

Schutz-Langschild-Wechselgarnitur 78G/2221A/2440

- HOPPE-Aluminium-Schutz-Langschild-Wechselgarnitur
- Erfüllt die Anforderungen nach DIN 18257 ES0 (SK1)
- Lagerung: außen gekröpfter Knopf fest, unmontierbar, innen Türgriff lose
- Wartungsfreies Gleitlager
- Verbindung: HOPPE-FDW-Profilstift (Lochteil)
- Unterkonstruktion: Zamak, Stütznocken
- Befestigung: innen sichtbar, durchgehend, Gewindeschrauben M6

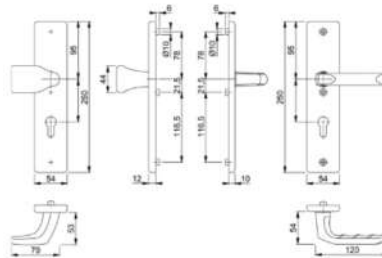

HOPPE 
Der gute Griff.



Abbildung zeigt F4

| Lief.-Art.-Nr. | Ausführung | für Türstärke mm | PE | VE | Kenn- zeichen | EAN (GTIN) | Preis netto € |
|----------------|--|---------------------|--------|--------|------------------|---------------|---------------------|
| 3962563 | Schutzbe- schlag 72/8 mm für Woh- nungstüren, PZ, F1 | 37-42 | 1 Grt. | 1 Grt. | 86.1.021 | 4012789342345 | 37,17 |
| 3962459 | Schutzbe- schlag 72/8 mm für Woh- nungstüren, PZ, F1 | 67-72 | 1 Grt. | 1 Grt. | 95.1.025 | 4012789342239 | 44,12 |

Schutzbeschlag, Serie London 78G/2222A/2440/113

- HOPPE®-Wohnungseingangstür-Schutz-Wechselgarnitur geprüft nach DIN 18257
- Abdeckung auf Langschild
- Profilzylinder gelocht
- Gleitlager, wartungsfrei
- Unterkonstruktion außen/innen: Stahl/Zamak
- Befestigung innen sichtbar verschraubt mit Stücknocken und Stiftverbindung
- Gekröpfter Knopf fest auf Schild
- Gerader, eckiger Drücker, rechts/links verwendbar
- Drückerbefestigung: Wechselstift mit Rolle
- Widerstandsklasse: ES 0 (SK1)

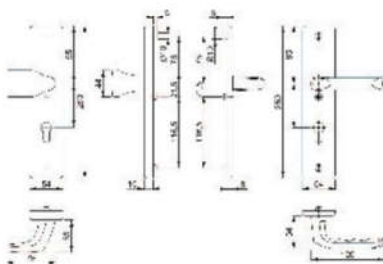

HOPPE 
Der gute Griff.



| Lief.-Art.-Nr. | Ausführung | für Türstärke mm | PE | VE | Kenn- zeichen | EAN (GTIN) | Preis netto € |
|----------------|--|---------------------|--------|--------|------------------|---------------|---------------------|
| 3962387 | Haustür- Wechselgarni- tur 72/8 mm für Außentü- ren | 37-42 | 1 Grt. | 1 Grt. | 86.1.021 | 4012789342055 | 37,17 |
| 3962336 | Haustür- Wechselgarni- tur 92/10 mm für Außentü- ren | 67-72 | 1 Grt. | 1 Grt. | 95.1.025 | 4012789342017 | 44,12 |



Lieferung nur eingeschränkt möglich.
Kein Express und Lieferung nach: DK, EE, FI,
GB, GR, HU, IE, LT, LV, NO, SE, SK, TR.

Alle Preise verstehen sich als
unverbindliche Preisempfehlungen
des E/D/E.



Schutzbeschlag, Serie London 61G/2221/2210/113

HOPPE-Aluminium-Schutzbeschlag ES1 (SK2): geprüft nach DIN 18257, Stahl-Unterkonstruktion im Außen- und Innenschild; außen: gekröpfter, feststehender Knopf (ummontierbar); innen: loser Türgriff, HOPPE-FDW-Profilstift-Verbindung, hochfeste, verdeckte Verschraubung. Die Stärke der Innenschilder wurde von 8 mm auf 10 mm geändert.

HOPPE 
Der gute Griff.

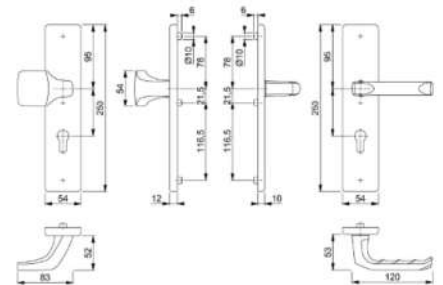

| Lief.-Art.-Nr. | Ausführung | für Türstärke mm | PE | VE | Kenn- zeichen | EAN (GTIN) | Preis netto € |
|----------------|--|---------------------|--------|--------|------------------|---------------|---------------------|
| 3768621 | Türgriffgarnitur 72/8 mm für Korridortüren, PZ, F1 | 37-42 | 1 Grt. | 1 Grt. | 98.1.036 | 4012789879421 | 62,86 |
| 3749615 | Wechselgarnitur 72/8 mm für Korridortüren, PZ, F1 | 37-42 | 1 Grt. | 1 Grt. | 98.1.036 | 4012789822885 | 62,86 |
| 3752013 | Wechselgarnitur 72/8 mm für Korridortüren, PZ, F2 | 37-42 | 1 Grt. | 1 Grt. | 98.1.036 | 4012789830552 | 62,86 |
| 3752030 | Wechselgarnitur 72/8 mm für Korridortüren, PZ, F4 | 37-42 | 1 Grt. | 1 Grt. | 66.1.040 | 4012789830576 | 69,13 |
| 3671900 | Türgriffgarnitur 72/8 mm für Korridortüren, PZ, F1 | 42-47 | 1 Grt. | 1 Grt. | 98.1.036 | 4012789698244 | 62,86 |
| 3673198 | Wechselgarnitur 72/8 mm für Haustüren, PZ, F1 | 42-47 | 1 Grt. | 1 Grt. | 98.1.036 | 4012789700565 | 62,86 |
| 3671926 | Türgriffgarnitur 72/8 mm für Korridortüren, PZ, F2 | 42-47 | 1 Grt. | 1 Grt. | 98.1.036 | 4012789698275 | 62,86 |
| 3673201 | Wechselgarnitur 72/8 mm für Haustüren, PZ, F2 | 42-47 | 1 Grt. | 1 Grt. | 98.1.036 | 4012789700596 | 62,86 |
| 3673219 | Wechselgarnitur 72/8 mm für Haustüren, PZ, F4 | 42-47 | 1 Grt. | 1 Grt. | 66.1.040 | 4012789700602 | 69,13 |
| 3671803 | Türgriffgarnitur 92/10 mm für Haustüren, PZ, F1 | 67-72 | 1 Grt. | 1 Grt. | 06.1.041 | 4012789698053 | 69,81 |
| 3673091 | Wechselgarnitur 92/10 mm für Haustüren, PZ, F1 | 67-72 | 1 Grt. | 1 Grt. | 06.1.041 | 4012789700480 | 69,81 |
| 3671846 | Türgriffgarnitur 92/10 mm für Haustüren, PZ, F2 | 67-72 | 1 Grt. | 1 Grt. | 06.1.041 | 4012789698060 | 69,81 |
| 3673139 | Wechselgarnitur 92/10 mm für Haustüren, PZ, F2 | 67-72 | 1 Grt. | 1 Grt. | 06.1.041 | 4012789700510 | 69,81 |
| 3671889 | Türgriffgarnitur 92/10 mm für Haustüren, PZ, F4 | 67-72 | 1 Grt. | 1 Grt. | 75.1.044 | 4012789698138 | 76,07 |
| 3673171 | Wechselgarnitur 92/10 mm für Haustüren, PZ, F4 | 67-72 | 1 Grt. | 1 Grt. | 75.1.044 | 4012789700534 | 76,07 |



Schutzbeschlag, Serie London 61G/2222ZA/2210/113

HOPPE-Aluminium-Schutzbeschlag ES1 (SK2): geprüft nach DIN 18257, Stahl-Unterkonstruktion im Außen- und Innenschild; außen: gekröpfter, feststehender Knopf (ummontierbar), Zylinder-Abdeckung aus gehärtetem Stahl für vorstehende Zylinderlänge 10–18 mm; innen: loser Türgriff, HOPPE-FDW-Profilstift-Verbindung, hochfeste, verdeckte Verschraubung. **Die Stärke der Innenschilder wurde von 8 mm auf 10 mm geändert.**

HOPPE 
Der gute Griff.



| Lief.-Art.-Nr. | Ausführung | für Türstärke mm | PE | VE | Kenn- zeichen | EAN (GTIN) | Preis netto € |
|----------------|---|---------------------|--------|--------|------------------|---------------|---------------------|
| 3768630 | Türgriffgarnitur 72/8 mm für Korridor-türen, PZ, F1 | 37–42 | 1 Grt. | 1 Grt. | 50.1.050 | 4012789879667 | 85,86 |
| 3750958 | Wechselgarnitur 72/8 mm für Korridor-türen, PZ, F1 | 37–42 | 1 Grt. | 1 Grt. | 50.1.050 | 4012789828573 | 85,86 |
| 3774036 | Wechselgarnitur 72/8 mm für Korridor-türen, PZ, F2 | 37–42 | 1 Grt. | 1 Grt. | 50.1.050 | 4012789003192 | 85,86 |
| 3672961 | Türgriffgarnitur 72/8 mm für Korridor-türen, PZ, F1 | 42–47 | 1 Grt. | 1 Grt. | 50.1.050 | 4012789700381 | 85,86 |
| 3673446 | Wechselgarnitur 72/8 mm für Korridor-türen, PZ, F1 | 42–47 | 1 Grt. | 1 Grt. | 50.1.050 | 4012789700947 | 85,86 |
| 3672988 | Türgriffgarnitur 72/8 mm für Korridor-türen, PZ, F2 | 42–47 | 1 Grt. | 1 Grt. | 50.1.050 | 4012789700404 | 85,86 |
| 3673454 | Wechselgarnitur 72/8 mm für Korridor-türen, PZ, F2 | 42–47 | 1 Grt. | 1 Grt. | 50.1.050 | 4012789700954 | 85,86 |
| 3673016 | Türgriffgarnitur 72/8 mm für Korridor-türen, PZ, F4 | 42–47 | 1 Grt. | 1 Grt. | 54.1.055 | 4012789700435 | 94,42 |
| 3673462 | Wechselgarnitur 72/8 mm für Korridor-türen, PZ, F4 | 42–47 | 1 Grt. | 1 Grt. | 54.1.055 | 4012789700961 | 94,42 |
| 3672881 | Türgriffgarnitur 92/10 mm für Haustüren, PZ, F1 | 67–72 | 1 Grt. | 1 Grt. | 57.1.054 | 4012789700350 | 92,77 |
| 3673403 | Wechselgarnitur 92/10 mm für Haustüren, PZ, F1 | 67–72 | 1 Grt. | 1 Grt. | 57.1.054 | 4012789700886 | 92,77 |
| 3673411 | Wechselgarnitur 92/10 mm für Haustüren, PZ, F2 | 67–72 | 1 Grt. | 1 Grt. | 57.1.054 | 4012789700893 | 92,77 |
| 3672945 | Türgriffgarnitur 92/10 mm für Haustüren, PZ, F4 | 67–72 | 1 Grt. | 1 Grt. | 62.1.059 | 4012789700374 | 101,35 |
| 3673438 | Wechselgarnitur 92/10 mm für Haustüren, PZ, F4 | 67–72 | 1 Grt. | 1 Grt. | 62.1.059 | 4012789700916 | 101,35 |

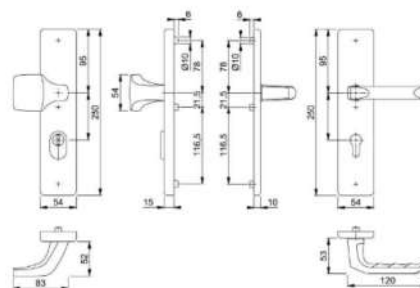

Lieferung nur eingeschränkt möglich.
Kein Express und Lieferung nach: DK, EE, FI,
GB, GR, HU, IE, LT, LV, NO, SE, SK, TR.

Alle Preise verstehen sich als
unverbindliche Preisempfehlungen
des E/D/E.



Schutzbeschlag, Serie London 78G/2221/2410/113

HOPPE-Aluminium-Schutzbeschlag ES1 (SK2): geprüft nach DIN 18257, Stahl-Unterkonstruktion im Außen- und Zamak-Unterkonstruktion im Innenschild; außen: gekröpfter, feststehender Knopf (ummontierbar); innen: loser Türgriff, HOPPE-FDW-Profilstift-Verbindung, sichtbare Verschraubung. Die Stärke der Innenschilder wurde von 8 mm auf 10 mm geändert, eine neue Maßzeichnung liegt nicht vor.

HOPPE 
Der gute Griff.

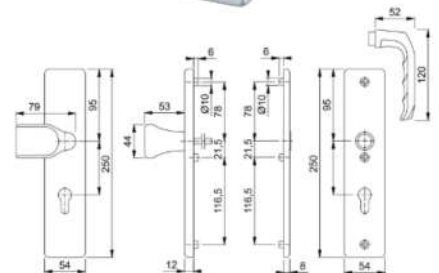

| Lief.-Art.-Nr. | Ausführung | für Türstärke mm | PE | VE | Kenn- zeichen | EAN (GTIN) | Preis netto € |
|----------------|--|---------------------|--------|--------|------------------|---------------|---------------------|
| 3701339 | Türgriffgarnitur 72/8 mm für Korridortüren, PZ, F1 | 41-46 | 1 Grt. | 1 Grt. | 54.1.022 | 4012789737080 | 38,32 |
| 3701751 | Wechselgarnitur 72/8 mm für Korridortüren, PZ, F1 | 41-46 | 1 Grt. | 1 Grt. | 54.1.022 | 4012789737684 | 38,32 |
| 3701363 | Türgriffgarnitur 72/8 mm für Korridortüren, PZ, F2 | 41-46 | 1 Grt. | 1 Grt. | 54.1.022 | 4012789737103 | 38,32 |
| 3701777 | Wechselgarnitur 72/8 mm für Korridortüren, PZ, F2 | 41-46 | 1 Grt. | 1 Grt. | 54.1.022 | 4012789737707 | 38,32 |
| 3701312 | Türgriffgarnitur 92/10 mm für Haustüren, PZ, F1 | 66-71 | 1 Grt. | 1 Grt. | 62.1.026 | 4012789737073 | 45,26 |
| 3701742 | Wechselgarnitur 92/10 mm für Haustüren, PZ, F1 | 66-71 | 1 Grt. | 1 Grt. | 62.1.026 | 4012789737677 | 45,26 |
| 3701355 | Türgriffgarnitur 92/10 mm für Haustüren, PZ, F2 | 66-71 | 1 Grt. | 1 Grt. | 62.1.026 | 4012789737097 | 45,26 |
| 3701769 | Wechselgarnitur 92/10 mm für Haustüren, PZ, F2 | 66-71 | 1 Grt. | 1 Grt. | 62.1.026 | 4012789737691 | 45,26 |



Schutzbeschlag, Serie London 78G/2222ZA/2410/113

HOPPE-Aluminium-Schutzbeschlag (Wechsel-Garnitur) ES1 (SK2): geprüft nach DIN 18257, Stahl-Unterkonstruktion im Außen- und Zamak-Unterkonstruktion im Innenschild; außen: gekröpfter, feststehender Knopf (ummontierbar), Zylinder-Abdeckung aus gehärtetem Stahl für vorstehende Zylinderlänge 10–18 mm; innen: loser Türgriff, HOPPE-Schnellstift-Verbindung (mit HOPPE-FDW-Vollstift, abgesetzter Stift bei Variante 10 mm), hochfeste, sichtbare Verschraubung. **Die Stärke der Innenschilder wurde von 8 mm auf 10 mm geändert, eine neue Maßzeichnung liegt nicht vor.**

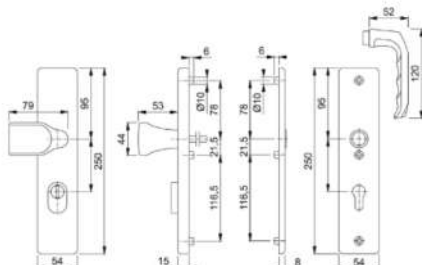

HOPPE 
Der gute Griff.



| Lief.-Art.-Nr. | Ausführung | für Türstärke mm | PE | VE | Kenn- zeichen | EAN (GTIN) | Preis netto € |
|----------------|---|---------------------|--------|--------|------------------|---------------|---------------------|
| 3701822 | Wechselgarnitur 72/8 mm für Korridortüren, PZ, F1 | 41–46 | 1 Grt. | 1 Grt. | 07.1.036 | 4012789737745 | 61,31 |

Schutzbeschlag, Serie Marseille 76G/3331/3410/1138

HOPPE-Aluminium-Schutzbeschlag ES1 (SK2): geprüft nach DIN 18257, Stahl-Unterkonstruktion im Außen- und Zamak-Unterkonstruktion im Innenschild; außen: gekröpfter, feststehender Knopf (ummontierbar); innen: loser Türgriff, HOPPE-Schnellstift-Verbindung (mit HOPPE-FDW-Vollstift, abgesetzter Stift bei Variante 10 mm), sichtbare Verschraubung. **Die Stärke der Innenschilder wurde von 8 mm auf 10 mm geändert.**

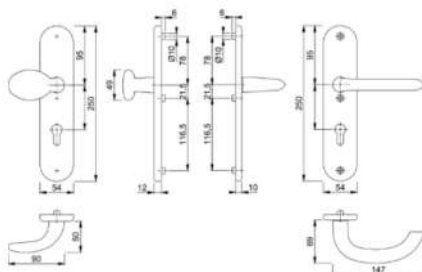

HOPPE 
Der gute Griff.



| Lief.-Art.-Nr. | Ausführung | für Türstärke mm | PE | VE | Kenn- zeichen | EAN (GTIN) | Preis netto € |
|----------------|--|---------------------|--------|--------|------------------|---------------|---------------------|
| 3663985 | Türgriffgarnitur 72/8 mm für Korridortüren, PZ, F1 | 41–46 | 1 Grt. | 1 Grt. | 79.1.025 | 4012789686425 | 43,85 |
| 3664603 | Wechselgarnitur 72/8 mm für Korridortüren, PZ, F1 | 41–46 | 1 Grt. | 1 Grt. | 79.1.025 | 4012789687248 | 43,85 |
| 3663846 | Türgriffgarnitur 92/10 mm für Haustüren, PZ, F1 | 66–71 | 1 Grt. | 1 Grt. | 87.1.029 | 4012789686210 | 50,78 |
| 3664591 | Wechselgarnitur 92/10 mm für Haustüren, PZ, F1 | 66–71 | 1 Grt. | 1 Grt. | 87.1.029 | 4012789687224 | 50,78 |



Lieferung nur eingeschränkt möglich.
Kein Express und Lieferung nach: DK, EE, FI,
GB, GR, HU, IE, LT, LV, NO, SE, SK, TR.

Alle Preise verstehen sich als
unverbindliche Preisempfehlungen
des E/D/E.



Schutzbeschlag, Serie Marseille 76G/3332ZA/3410/1138

HOPPE-Aluminium-Schutzbeschlag (Wechsel-Garnitur) ES1 (SK2): geprüft nach DIN 18257, Stahl-Unterkonstruktion im Außen- und Zamak-Unterkonstruktion im Innenschild; außen: gekröpfter, feststehender Knopf (ummontierbar), Zylinder-Abdeckung aus gehärtetem Stahl für vorstehende Zylinderlänge 10–18 mm; innen: loser Türgriff, HOPPE-Schnellstift-Verbindung (mit HOPPE-FDW-Vollstift, abgesetzter Stift bei Variante 10 mm), sichtbare Verschraubung. **Die Stärke der Innenschilder wurde von 8 mm auf 10 mm geändert.**

HOPPE 
Der gute Griff.

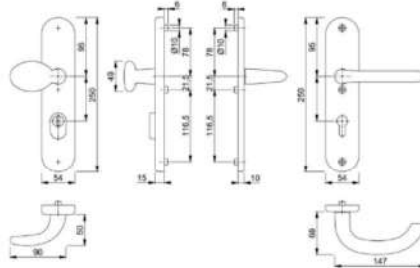

| Lief.-Art.-Nr. | Ausführung | für Türstärke mm | PE | VE | Kenn- zeichen | EAN (GTIN) | Preis netto € |
|----------------|---|---------------------|--------|--------|------------------|---------------|---------------------|
| 3664638 | Wechselgarnitur 72/8 mm für Korridortüren, PZ, F1 | 41–46 | 1 Grt. | 1 Grt. | 31.1.039 | 4012789687286 | 66,83 |
| 3664611 | Wechselgarnitur 92/10 mm für Haustüren, PZ, F1 | 66–71 | 1 Grt. | 1 Grt. | 40.1.043 | 4012789687255 | 73,78 |

Schutzbeschlag, Serie New York 76G/3331/3410/1810H

HOPPE-Aluminium-Schutzbeschlag (Wechsel-Garnitur) ES1 (SK2): geprüft nach DIN 18257, Stahl-Unterkonstruktion im Außen- und Zamak-Unterkonstruktion im Innenschild; außen: gekröpfter, feststehender Knopf (ummontierbar); innen: loser Türgriff, HOPPE-Schnellstift-Verbindung (mit HOPPE-FDW-Vollstift, abgesetzter Stift bei Variante 10 mm), sichtbare Verschraubung. **Die Stärke der Innenschilder wurde von 8 mm auf 10 mm geändert.**

HOPPE 
Der gute Griff.

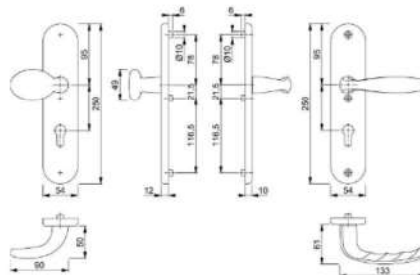

| Lief.-Art.-Nr. | Ausführung | für Türstärke mm | PE | VE | Kenn- zeichen | EAN (GTIN) | Preis netto € |
|----------------|---|---------------------|--------|--------|------------------|---------------|---------------------|
| 3664785 | Wechselgarnitur 72/8 mm für Korridortüren, PZ, F1 | 41–46 | 1 Grt. | 1 Grt. | 13.1.021 | 4012789687552 | 35,91 |
| 3664751 | Wechselgarnitur 92/10 mm für Haustüren, PZ, F1 | 66–71 | 1 Grt. | 1 Grt. | 20.1.025 | 4012789687521 | 42,84 |

Schutzbeschlag, Serie New York 76G/3332ZA/3410/1810H

HOPPE-Aluminium-Schutzbeschlag ES1 (SK2): geprüft nach DIN 18257, Stahl-Unterkonstruktion im Außen- und Zamak-Unterkonstruktion im Innenschild; außen: gekröpfter, feststehender Knopf (ummontierbar), Zylinder-Abdeckung aus gehärtetem Stahl für vorstehende Zylinderlänge 10–18 mm; innen: loser Türgriff, HOPPE-Schnellstift-Verbindung (mit HOPPE-FDW-Vollstift, abgesetzter Stift bei Variante 10 mm), sichtbare Verschraubung. **Die Stärke der Innenschilder wurde von 8 mm auf 10 mm geändert.**

HOPPE 
Der gute Griff.

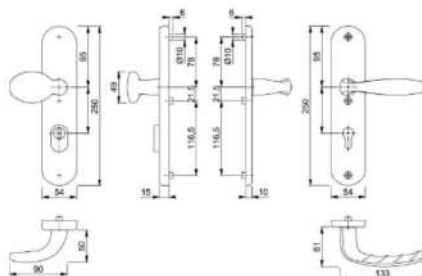

| Lief.-Art.-Nr. | Ausführung | für Türstärke mm | PE | VE | Kenn- zeichen | EAN (GTIN) | Preis netto € |
|----------------|--|---------------------|--------|--------|------------------|---------------|---------------------|
| 3664734 | Türgriffgarnitur 72/8 mm für Korridortüren, PZ, F1 | 41–46 | 1 Grt. | 1 Grt. | 50.1.037 | 4012789687491 | 63,75 |
| 3664849 | Wechselgarnitur 72/8 mm für Korridortüren, PZ, F1 | 41–46 | 1 Grt. | 1 Grt. | 63.1.034 | 4012789687606 | 58,87 |
| 3664689 | Türgriffgarnitur 92/10 mm für Haustüren, PZ, F1 | 66–71 | 1 Grt. | 1 Grt. | 58.1.041 | 4012789687330 | 70,69 |
| 3664831 | Wechselgarnitur 92/10 mm für Haustüren, PZ, F1 | 66–71 | 1 Grt. | 1 Grt. | 72.1.038 | 4012789687590 | 65,82 |



Lieferung nur eingeschränkt möglich.
Kein Express und Lieferung nach: DK, EE, FI,
GB, GR, HU, IE, LT, LV, NO, SE, SK, TR.

Alle Preise verstehen sich als
unverbindliche Preisempfehlungen
des E/D/E.



Schutzbeschlag, Serie Bonn 86G/3331/3310/150

HOPPE-Aluminium-Schutzbeschlag (Wechsel-Garnitur) ES1 (SK2): geprüft nach DIN 18257, Stahl-Unterkonstruktion im Außen- und Innenschild; außen: gekröpfter, feststehender Knopf (ummontierbar); innen: loser Türgriff, HOPPE-Schnellstift-Verbindung (mit HOPPE-FDW-Vollstift, abgesetzter Stift bei Variante 10 mm), hochfeste, verdeckte Verschraubung. **Die Stärke der Innenschilder wurde von 8 mm auf 10 mm geändert.** Mit Rückholfeder rechts/links verwendbar.

HOPPE 
Der gute Griff.

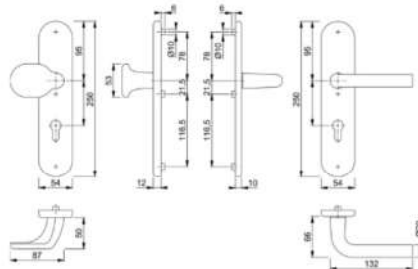

| Lief.-Art.-Nr. | Ausführung | für Türstärke mm | PE | VE | Kenn- zeichen | EAN (GTIN) | Preis netto |
|----------------|---|---------------------|--------|--------|------------------|---------------|----------------|
| | | | | | | | € |
| 3844444 | Wechselgarnitur 72/8 mm für Korridortüren, PZ, F1 | 37-42 | 1 Grt. | 1 Grt. | 29.1.041 | 4012789108439 | 70,19 |
| 3663723 | Wechselgarnitur 72/8 mm für Korridortüren, PZ, F1 | 42-47 | 1 Grt. | 1 Grt. | 29.1.041 | 4012789686111 | 70,19 |
| 3663715 | Wechselgarnitur 92/10 mm für Haustüren, PZ, F1 | 67-72 | 1 Grt. | 1 Grt. | 37.1.045 | 4012789686081 | 77,13 |



Schutzbeschlag, Serie Paris 86G/3331/3310/138L

HOPPE-Aluminium-Schutzbeschlag ES1 (SK2): geprüft nach DIN 18257, Stahl-Unterkonstruktion im Außen- und Innenschild; außen: gekröpfter, feststehender Knopf (ummontierbar); innen: loser Türgriff, HOPPE-Schnellstift-Verbindung (mit HOPPE-FDW-Vollstift, abgesetzter Stift bei Variante 10 mm), hochfeste, verdeckte Verschraubung. **Die Stärke der Innenschilder wurde von 8 mm auf 10 mm geändert.**

Mit Rückholfeder rechts/links verwendbar.

HOPPE 
Der gute Griff.

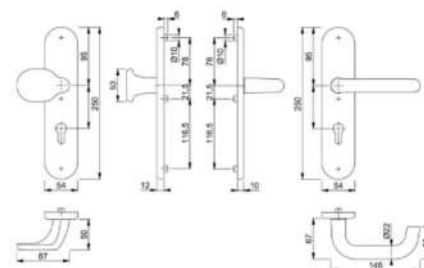

| Lief.-Art.-Nr. | Ausführung | für Türstärke mm | PE | VE | Kenn- zeichen | EAN (GTIN) | Preis netto € |
|----------------|---|---------------------|--------|--------|------------------|---------------|---------------------|
| 3747741 | Wechselgarnitur 72/8 mm für Korridortüren, PZ, F1 | 37-42 | 1 Grt. | 1 Grt. | 29.1.041 | 4012789820782 | 70,19 |
| 3759135 | Wechselgarnitur 72/8 mm für Korridortüren, PZ, F2 | 37-42 | 1 Grt. | 1 Grt. | 29.1.041 | 4012789842197 | 70,19 |
| 3665008 | Türgriffgarnitur 72/8 mm für Korridortüren, PZ, F1 | 42-47 | 1 Grt. | 1 Grt. | 29.1.041 | 4012789688030 | 70,19 |
| 3665913 | Wechselgarnitur 72/8 mm für Korridortüren, PZ, F1 | 42-47 | 1 Grt. | 1 Grt. | 29.1.041 | 4012789689303 | 70,19 |
| 3665121 | Türgriffgarnitur 72/8 mm für Korridortüren, PZ, F2 | 42-47 | 1 Grt. | 1 Grt. | 29.1.041 | 4012789688146 | 70,19 |
| 3665948 | Wechselgarnitur 72/8 mm für Korridortüren, PZ, F2 | 42-47 | 1 Grt. | 1 Grt. | 29.1.041 | 4012789689327 | 70,19 |
| 3665956 | Wechselgarnitur 72/8 mm für Korridortüren, PZ, F4 | 42-47 | 1 Grt. | 1 Grt. | 41.1.045 | 4012789689341 | 77,20 |
| 3664865 | Türgriffgarnitur 92/10 mm für Haustüren, PZ, F1 | 67-72 | 1 Grt. | 1 Grt. | 37.1.045 | 4012789687729 | 77,13 |
| 3665825 | Wechselgarnitur 92/10 mm für Haustüren, PZ, F1 | 67-72 | 1 Grt. | 1 Grt. | 37.1.045 | 4012789688962 | 77,13 |
| 3664902 | Türgriffgarnitur 92/10 mm für Haustüren, PZ, F2 | 67-72 | 1 Grt. | 1 Grt. | 37.1.045 | 4012789687873 | 77,13 |
| 3665868 | Wechselgarnitur 92/10 mm für Haustüren, PZ, F2 | 67-72 | 1 Grt. | 1 Grt. | 37.1.045 | 4012789689013 | 77,13 |
| 3664911 | Türgriffgarnitur 92/10 mm für Haustüren, PZ, F4 | 67-72 | 1 Grt. | 1 Grt. | 49.1.049 | 4012789687897 | 84,13 |
| 3665884 | Wechselgarnitur 92/10 mm für Haustüren, PZ, F4 | 67-72 | 1 Grt. | 1 Grt. | 49.1.049 | 4012789689020 | 84,13 |
| 3664929 | Türgriffgarnitur 92/10 mm für Haustüren, PZ, F9016 weiß | 67-72 | 1 Grt. | 1 Grt. | 37.1.045 | 4012789687903 | 77,13 |
| 3665809 | Wechselgarnitur 92/10 mm für Haustüren, PZ, F9016 weiß | 67-72 | 1 Grt. | 1 Grt. | 37.1.045 | 4012789688924 | 77,13 |



Lieferung nur eingeschränkt möglich.
Kein Express und Lieferung nach: DK, EE, FI,
GB, GR, HU, IE, LT, LV, NO, SE, SK, TR.

Alle Preise verstehen sich als
unverbindliche Preisempfehlungen
des E/D/E.



Schutzbeschlag, Serie Paris 86G/3332ZA/3310/138L

HOPPE-Aluminium-Schutzbeschlag ES1 (SK2): geprüft nach DIN 18257, Stahl-Unterkonstruktion im Außen- und Innenschild; außen: gekröpfter, feststehender Knopf (ummontierbar), Zylinder-Abdeckung aus gehärtetem Stahl für vorstehende Zylinderlänge 10–18 mm; innen: loser Türgriff, HOPPE-Schnellstift-Verbindung (mit HOPPE-FDW-Vollstift, abgesetzter Stift bei Variante 10 mm), hochfeste, verdeckte Verschraubung. **Die Stärke der Innenschilder wurde von 8 mm auf 10 mm geändert.**

Mit Rückholfeder rechts/links verwendbar.

HOPPE 
Der gute Griff.

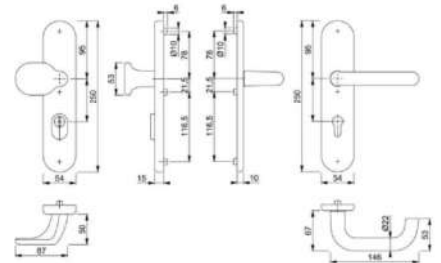

| Lief.-Art.-Nr. | Ausführung | für Türstärke mm | PE | VE | Kenn- zeichen | EAN (GTIN) | Preis netto € |
|----------------|--|---------------------|--------|--------|------------------|---------------|---------------------|
| 3749375 | Wechselgarnitur 72/8 mm für Korridortüren, PZ, F1 | 37–42 | 1 Grt. | 1 Grt. | 81.1.054 | 4012789822625 | 93,19 |
| 3759186 | Wechselgarnitur 72/8 mm für Korridortüren, PZ, F2 | 37–42 | 1 Grt. | 1 Grt. | 81.1.054 | 4012789842531 | 93,19 |
| 3665657 | Türgriffgarnitur 72/8 mm für Korridortüren, PZ, F1 | 42–47 | 1 Grt. | 1 Grt. | 81.1.054 | 4012789688702 | 93,19 |
| 3666318 | Wechselgarnitur 72/8 mm für Korridortüren, PZ, F1 | 42–47 | 1 Grt. | 1 Grt. | 81.1.054 | 4012789689808 | 93,19 |
| 3666326 | Wechselgarnitur 72/8 mm für Korridortüren, PZ, F2 | 42–47 | 1 Grt. | 1 Grt. | 81.1.054 | 4012789689815 | 93,19 |
| 3666334 | Wechselgarnitur 72/8 mm für Korridortüren, PZ, F4 | 42–47 | 1 Grt. | 1 Grt. | 28.1.060 | 4012789689839 | 102,48 |
| 3664937 | Türgriffgarnitur 92/10 mm für Haustüren, PZ, F1 | 67–72 | 1 Grt. | 1 Grt. | 89.1.058 | 4012789687934 | 100,11 |
| 3666001 | Wechselgarnitur 92/10 mm für Haustüren, PZ, F1 | 67–72 | 1 Grt. | 1 Grt. | 89.1.058 | 4012789689440 | 100,11 |
| 3666027 | Wechselgarnitur 92/10 mm für Haustüren, PZ, F2 | 67–72 | 1 Grt. | 1 Grt. | 89.1.058 | 4012789689518 | 100,11 |
| 3666115 | Wechselgarnitur 92/10 mm für Haustüren, PZ, F4 | 67–72 | 1 Grt. | 1 Grt. | 37.1.064 | 4012789689549 | 109,43 |

Schutzbeschlag, Serie Paris 58/3331K/353K-1/138L

HOPPE-Aluminium-Schutzbeschlag (Wechsel-Garnitur) ES1 (SK2): geprüft nach DIN 18257, Stahl-Unterkonstruktion im Außen- und Innenschild; außen: feststehender Knopf; innen: loser Türgriff, HOPPE-Schnellstift-Verbindung (mit HOPPE-FDW-Vollstift), hochfest

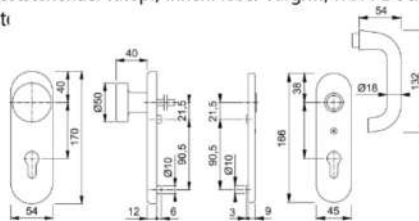

HOPPE 
Der gute Griff.



| Lief.-Art.-Nr. | Ausführung | für Türstärke mm | PE | VE | Kenn- zeichen | EAN (GTIN) | Preis netto € |
|----------------|---|---------------------|--------|--------|------------------|---------------|---------------------|
| 3345063 | Wechselgarnitur 72/8 mm für Korridortüren, PZ, F1 | 37–42 | 1 Grt. | 1 Grt. | 29.1.041 | 4012789030969 | 70,19 |

Schutzbeschlag, Serie Paris 58/3332KZA/353K-1/138L

HOPPE-Aluminium-Schutzbeschlag (Wechsel-Garnitur) ES1 (SK2): geprüft nach DIN 18257, Stahl-Unterkonstruktion im Außen- und Innenschild; außen: feststehender Knopf, Zylinder-Abdeckung aus gehärtetem Stahl für vorstehende Zylinderlänge 10–18 mm; innen: loser Türgriff, HOPPE-Schnellstift-Verbindung (mit HOPPE-FDW-Vollstift), hochfeste, sichtbare Verschraubung.

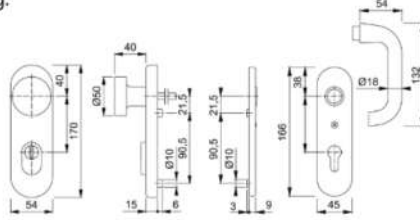

HOPPE 
Der gute Griff.



| Lief.-Art.-Nr. | Ausführung | für Türstärke mm | PE | VE | Kenn- zeichen | EAN (GTIN) | Preis netto € |
|----------------|---|---------------------|--------|--------|------------------|---------------|---------------------|
| 3345119 | Wechselgarnitur 72/8 mm für Korridortüren, PZ, F1 | 37–42 | 1 Grt. | 1 Grt. | 81.1.054 | 4012789030990 | 93,19 |

Schutzbeschlag, Serie Stockholm 76G/3331/3410/1140

HOPPE-Aluminium-Schutzbeschlag ES1 (SK2): geprüft nach DIN 18257, Stahl-Unterkonstruktion im Außen- und Zamak-Unterkonstruktion im Innenschild; außen: gekröpfter, feststehender Knopf (ummontierbar); innen: loser Türgriff, HOPPE-Schnellstift-Verbindung (mit HOPPE-FDW-Vollstift, abgesetzter Stift bei Variante 10 mm), sichtbare Verschraubung. **Die Stärke der Innenschilder wurde von 8 mm auf 10 mm geändert.** Mit Rückholfeder rechts/links verwendbar.

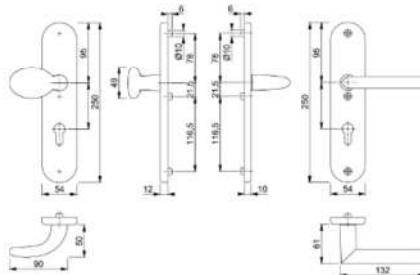

HOPPE 
Der gute Griff.



| Lief.-Art.-Nr. | Ausführung | für Türstärke mm | PE | VE | Kenn- zeichen | EAN (GTIN) | Preis netto € |
|----------------|--|---------------------|--------|--------|------------------|---------------|---------------------|
| 3666406 | Türgriffgarnitur 72/8 mm für Korridortüren, PZ, F1 | 41–46 | 1 Grt. | 1 Grt. | 79.1.025 | 4012789690002 | 43,85 |
| 3666537 | Wechselgarnitur 72/8 mm für Korridortüren, PZ, F1 | 41–46 | 1 Grt. | 1 Grt. | 79.1.025 | 4012789690705 | 43,85 |
| 3666369 | Türgriffgarnitur 92/10 mm für Haustüren, PZ, F1 | 66–71 | 1 Grt. | 1 Grt. | 87.1.029 | 4012789689938 | 50,78 |
| 3666502 | Wechselgarnitur 92/10 mm für Haustüren, PZ, F1 | 66–71 | 1 Grt. | 1 Grt. | 87.1.029 | 4012789690569 | 50,78 |



Lieferung nur eingeschränkt möglich.
Kein Express und Lieferung nach: DK, EE, FI,
GB, GR, HU, IE, LT, LV, NO, SE, SK, TR.

Alle Preise verstehen sich als
unverbindliche Preisempfehlungen
des E/D/E.



Schutzbeschlag, Serie Stockholm 76G/3332ZA/3410/1140

HOPPE-Aluminium-Schutzbeschlag ES1 (SK2): geprüft nach DIN 18257, Stahl-Unterkonstruktion im Außen- und Zamak-Unterkonstruktion im Innenschild; außen: gekröpfter, feststehender Knopf (ummontierbar), Zylinder-Abdeckung aus gehärtetem Stahl für vorstehende Zylinderlänge 10–18 mm; innen: loser Türgriff, HOPPE-Schnellstift-Verbindung (mit HOPPE-FDW-Vollstift, abgesetzter Stift bei Variante 10 mm), sichtbare Verschraubung. **Die Stärke der Innenschilder wurde von 8 mm auf 10 mm geändert.**
Mit Rückholfeder rechts/links verwendbar.

HOPPE 
Der gute Griff.

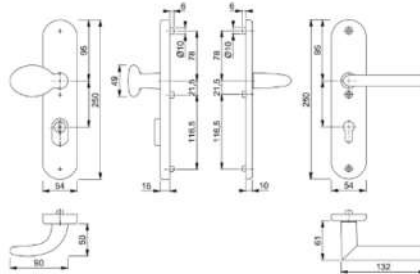

| Lief.-Art.-Nr. | Ausführung | für Türstärke mm | PE | VE | Kenn- zeichen | EAN (GTIN) | Preis netto € |
|----------------|---|---------------------|--------|--------|------------------|---------------|---------------------|
| 3666633 | Wechselgarnitur 72/8 mm für Korridortüren, PZ, F1 | 41–46 | 1 Grt. | 1 Grt. | 31.1.039 | 4012789690774 | 66,83 |
| 3666465 | Wechselgarnitur 72/8 mm für Korridortüren, PZ, F1 | 66–71 | 1 Grt. | 1 Grt. | 40.1.043 | 4012789690484 | 73,78 |
| 3666609 | Wechselgarnitur 92/10 mm für Haustüren, PZ, F1 | 66–71 | 1 Grt. | 1 Grt. | 40.1.043 | 4012789690729 | 73,78 |

Schutzbeschlag, Serie Tôkyô 76G/3331/3410/1710

HOPPE-Aluminium-Schutzbeschlag (Wechsel-Garnitur) ES1 (SK2): geprüft nach DIN 18257, Stahl-Unterkonstruktion im Außen- und Zamak-Unterkonstruktion im Innenschild; außen: gekröpfter, feststehender Knopf (ummontierbar); innen: loser Türgriff, HOPPE-Schnellstift-Verbindung (mit HOPPE-FDW-Vollstift, abgesetzter Stift bei Variante 10 mm), sichtbare Verschraubung. **Die Stärke der Innenschilder wurde von 8 mm auf 10 mm geändert.**

Mit Rückholfeder rechts/links verwendbar.

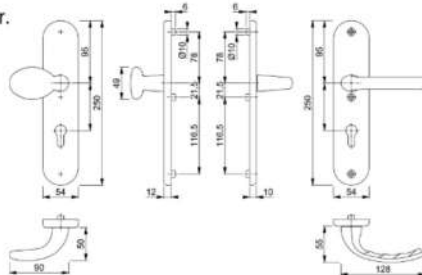

HOPPE 
Der gute Griff.



| Lief.-Art.-Nr. | Ausführung | für Türstärke mm | PE | VE | Kenn- zeichen | EAN (GTIN) | Preis netto € |
|----------------|---|---------------------|--------|--------|------------------|---------------|---------------------|
| 3666887 | Wechselgarnitur 72/8 mm für Korridortüren, PZ, F1 | 41-46 | 1 Grt. | 1 Grt. | 63.1.022 | 4012789691030 | 38,47 |
| 3781172 | Wechselgarnitur 72/8 mm für Korridortüren, PZ, F2 | 41-46 | 1 Grt. | 1 Grt. | 63.1.022 | 4012789012507 | 38,47 |
| 3666879 | Wechselgarnitur 92/10 mm für Haustüren, PZ, F1 | 66-71 | 1 Grt. | 1 Grt. | 72.1.026 | 4012789690958 | 45,42 |



Lieferung nur eingeschränkt möglich.
Kein Express und Lieferung nach: DK, EE, FI,
GB, GR, HU, IE, LT, LV, NO, SE, SK, TR.

Alle Preise verstehen sich als
unverbindliche Preisempfehlungen
des E/D/E.



Schutzbeschlag, Serie Verona 86G/3331/3310/1510

HOPPE-Aluminium-Schutzbeschlag ES1 (SK2): geprüft nach DIN 18257, Stahl-Unterkonstruktion im Außen- und Innenschild; außen: gekröpfter, feststehender Knopf (ummontierbar); innen: loser Türgriff, HOPPE Schnellstift-Verbindung (mit HOPPE-FDW-Vollstift, abgesetzter Stift bei Variante 10 mm), hochfeste, verdeckte Verschraubung. **Die Stärke der Innenschilder wurde von 8 mm auf 10 mm geändert.**
Mit Rückholfeder rechts/links verwendbar.

HOPPE 
Der gute Griff.

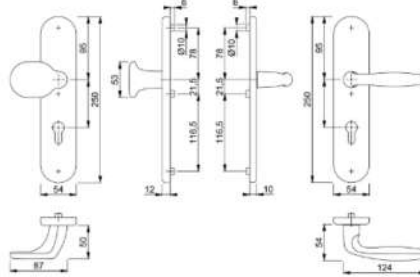

| Lief.-Art.-Nr. | Ausführung | für Türstärke mm | PE | VE | Kenn- zeichen | EAN (GTIN) | Preis netto € |
|----------------|---|---------------------|--------|--------|------------------|---------------|---------------------|
| 3666959 | Türgriffgarnitur 72/8 mm für Korridor-türen, PZ, F1 | 42-47 | 1 Grt. | 1 Grt. | 74.1.034 | 4012789691214 | 59,07 |
| 3749658 | Wechselgarnitur 72/8 mm für Korridor-türen, PZ, F1 | 37-42 | 1 Grt. | 1 Grt. | 74.1.034 | 4012789823011 | 59,07 |
| 3667652 | Wechselgarnitur 72/8 mm für Korridor-türen, PZ, F1 | 42-47 | 1 Grt. | 1 Grt. | 74.1.034 | 4012789692518 | 59,07 |
| 3666941 | Türgriffgarnitur 92/10 mm für Haustüren, PZ, F1 | 67-72 | 1 Grt. | 1 Grt. | 83.1.038 | 4012789691191 | 66,01 |
| 3667476 | Wechselgarnitur 92/10 mm für Haustüren, PZ, F1 | 67-72 | 1 Grt. | 1 Grt. | 83.1.038 | 4012789692198 | 66,01 |

Schutzbeschlag, Serie Verona 86G/3332ZA/3310/1510

HOPPE-Aluminium-Schutzbeschlag (Wechsel-Garnitur) ES1 (SK2): geprüft nach DIN 18257, Stahl-Unterkonstruktion im Außen- und Innenschild; außen: gekröpfter, feststehender Knopf (ummontierbar), Zylinder-Abdeckung aus gehärtetem Stahl für vorstehende Zylinderlänge 10–18 mm; innen: loser Türgriff, HOPPE-Schnellstift-Verbindung (mit HOPPE-FDW-Vollstift, abgesetzter Stift bei Variante 10 mm), hochfeste verdeckte Verschraubung. **Die Stärke der Innenschilder wurde von 8 mm auf 10 mm geändert.**
Mit Rückholfeder rechts/links verwendbar.

HOPPE 
Der gute Griff.

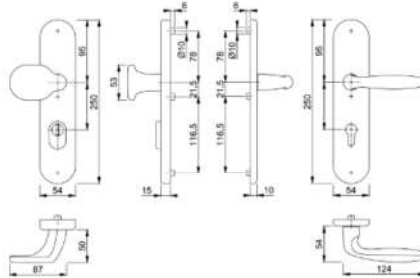

| Lief.-Art.-Nr. | Ausführung | für Türstärke mm | PE | VE | Kenn- zeichen | EAN (GTIN) | Preis netto € |
|----------------|---|---------------------|--------|--------|------------------|---------------|---------------------|
| 3757009 | Wechselgarnitur 72/8 mm für Korridortüren, PZ, F1 | 37–42 | 1 Grt. | 1 Grt. | 31.1.039 | 4012789836202 | 66,83 |
| 3668410 | Wechselgarnitur 72/8 mm für Korridortüren, PZ, F1 | 42–47 | 1 Grt. | 1 Grt. | 31.1.039 | 4012789693508 | 66,83 |

Schutzbeschlag, Serie Vitoria 76G/3331/3410/1515

HOPPE-Aluminium-Schutzbeschlag (Wechsel-Garnitur) ES1 (SK2): geprüft nach DIN 18257, Stahl-Unterkonstruktion im Außen- und Zamak-Unterkonstruktion im Innenschild; außen: gekröpfter, feststehender Knopf (ummontierbar); innen: loser Türgriff, HOPPE-Schnellstift-Verbindung (mit HOPPE-FDW-Vollstift, abgesetzter Stift bei Variante 10 mm), sichtbare Verschraubung. **Die Stärke der Innenschilder wurde von 8 mm auf 10 mm geändert, eine neue Maßzeichnung liegt nicht vor.**
Mit Rückholfeder rechts/links verwendbar.

HOPPE 
Der gute Griff.

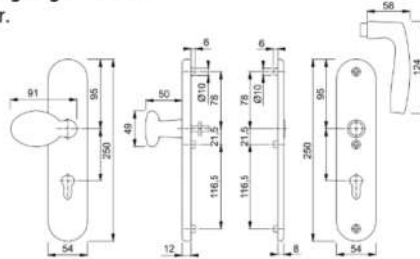

| Lief.-Art.-Nr. | Ausführung | für Türstärke mm | PE | VE | Kenn- zeichen | EAN (GTIN) | Preis netto € |
|----------------|---|---------------------|--------|--------|------------------|---------------|---------------------|
| 3668971 | Wechselgarnitur 72/8 mm für Korridortüren, PZ, F1 | 41–46 | 1 Grt. | 1 Grt. | 98.1.024 | 4012789694468 | 42,46 |



Lieferung nur eingeschränkt möglich.
Kein Express und Lieferung nach: DK, EE, FI,
GB, GR, HU, IE, LT, LV, NO, SE, SK, TR.

Alle Preise verstehen sich als
unverbindliche Preisempfehlungen
des E/D/E.



Schutzbeschlag, Serie Vitoria 76G/3332ZA/3410/1515

HOPPE-Aluminium-Schutzbeschlag (Wechsel-Garnitur) ES1 (SK2): geprüft nach DIN 18257, Stahl-Unterkonstruktion im Außen- und Zamak-Unterkonstruktion im Innenschild; außen: gekröpfter, feststehender Knopf (ummontierbar), Zylinder-Abdeckung aus gehärtetem Stahl für vorstehende Zylinderlänge 10–18 mm; innen: loser Türgriff, HOPPE-Schnellstift-Verbindung (mit HOPPE-FDW-Vollstift, abgesetzter Stift bei Variante 10 mm), sichtbare Verschraubung. **Die Stärke der Innenschilder wurde von 8 mm auf 10 mm geändert, eine neue Maßzeichnung liegt nicht vor.**

Mit Rückholfeder rechts/links verwendbar.

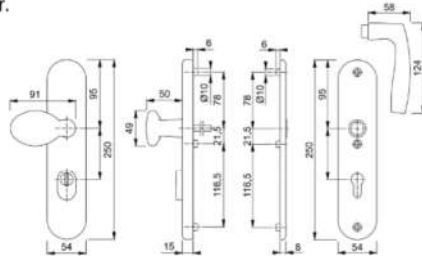

HOPPE 
Der gute Griff.



| Lief.-Art.-Nr. | Ausführung | für Türstärke mm | PE | VE | Kenn- zeichen | EAN (GTIN) | Preis netto € |
|----------------|---|---------------------|--------|--------|------------------|---------------|---------------------|
| 3669041 | Wechselgarnitur 72/8 mm für Korridortüren, PZ, F1 | 41–46 | 1 Grt. | 1 Grt. | 50.1.038 | 4012789694512 | 65,45 |

Schutzgarnitur Marseille 76G/3332ZA/3410/1138

- HOPPE®, Haustür-Schutz-Wechselgarnitur geprüft nach DIN 18257
- Abdeckung auf Langschild
- Profilylinder gelocht
- Unterkonstruktion außen/innen: Stahl/Zamak
- Gleitlager, wartungsfrei, lose, Rückholfeder
- Mit Zylinderabdeckung
- Befestigung innen sichtbar verschraubt mit Stütznocken und Schnellstiftverbindung
- Knopf fest auf Schild
- Drücker rechts/links verwendbar
- Drückerbefestigung: Wechselstift mit Rolle
- Drückerform gebogen
- Widerstandsklasse: ES 1 (SK2)

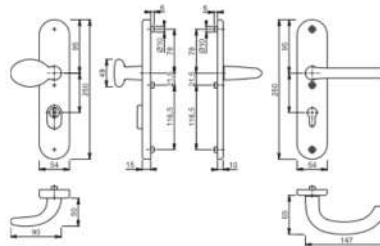

HOPPE 
Der gute Griff.



| Lief.-Art.-Nr. | Ausführung | Kenn- zeichen | EAN (GTIN) | Preis netto € |
|----------------|---|------------------|---------------|---------------------|
| 3875849 | Schutz-Wechselgarnitur 92/10 mm für Haustüren | 31.1.039 | 4012789148473 | 66,83 |

Schutzbeschlag, Serie Vitoria 76G/3332ZA/3410/1515

HOPPE-Aluminium-Schutzbeschlag (Wechsel-Garnitur) ES1 (SK2): geprüft nach DIN 18257, Stahl-Unterkonstruktion im Außen- und Zamak-Unterkonstruktion im Innenschild; außen: gekröpfter, feststehender Knopf (ummontierbar), Zylinder-Abdeckung aus gehärtetem Stahl für vorstehende Zylinderlänge 10–18 mm; innen: loser Türgriff, HOPPE-Schnellstift-Verbindung (mit HOPPE-FDW-Vollstift, abgesetzter Stift bei Variante 10 mm), sichtbare Verschraubung. **Die Stärke der Innenschilder wurde von 8 mm auf 10 mm geändert, eine neue Maßzeichnung liegt nicht vor.**

Mit Rückholfeder rechts/links verwendbar.

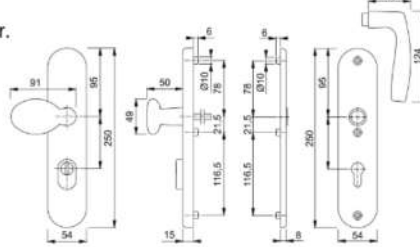

HOPPE 
Der gute Griff.



| Lief.-Art.-Nr. | Ausführung | für Türstärke mm | PE | VE | Kenn- zeichen | EAN (GTIN) | Preis netto € |
|----------------|---|---------------------|--------|--------|------------------|---------------|---------------------|
| 3838378 | Wechselgarnitur 72/8 mm für Eingangstüren, PZ, F1 | 37–41 | 1 Grt. | 1 Grt. | 51.1.038 | 4012789100662 | 65,46 |

Schutzbeschlag, Serie London 78G/2221A/2440/113

- Wechselgarnitur für Abschlusstüren nach DIN 18257
- Ohne Zylinderabdeckung
- Unterkonstruktion aus Zamak
- Mit feststehendem Knopf
- FDW-Profilstift-Verbindung
- Sichtbare Verschraubung
- Lochung PZ

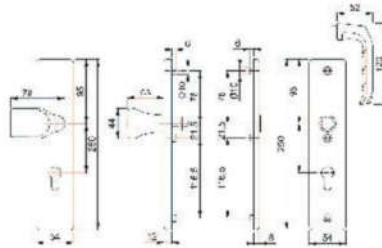

HOPPE 
Der gute Griff.



| Lief.-Art.-Nr. | Ausführung | für Türstärke mm | PE | VE | Kenn- zeichen | EAN (GTIN) | Preis netto € |
|----------------|--|---------------------|--------|--------|------------------|---------------|---------------------|
| 3962571 | Wechselgarnitur 72/8 für Abschlusstüren PZ, F2 | 37–42 | 1 Grt. | 1 Grt. | 86.1.021 | 4012789342376 | 37,17 |



Lieferung nur eingeschränkt möglich.
Kein Express und Lieferung nach: DK, EE, FI,
GB, GR, HU, IE, LT, LV, NO, SE, SK, TR.

Alle Preise verstehen sich als
unverbindliche Preisempfehlungen
des E/D/E.



Schutzknopf-Langschild 86G-3332ZA-PZ-ES1-SK2-WB2

- HOPPE®-Zimmertür-Knopf geprüft nach DIN 18257
- Abdeckung auf Schutz-Langschild, Profilylinder gelocht
- Stahl-Unterkonstruktion
- Knopf verdeckt verschraubt mit Stütznocken
- Mit Zylinderabdeckung, für Kombi-Schutz
- Lagerung: fest, unmontierbar
- Widerstandsklasse: ES 1 (SK2)
- Gekröpfter Knopf fest auf Schild
- Befestigungssystem: Schnellstiftverbindung
- Knopfbefestigung: Wechselstift mit Rolle
- DIN Links-Rechts
- Befestigungs-Set-M6x80-8x135-DIN-965-KL-4-8-Profiltuer-Garnituren

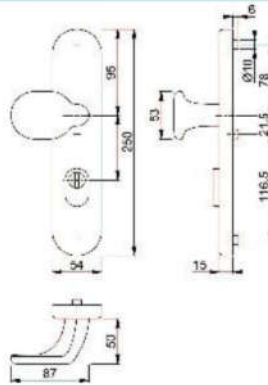

HOPPE 
Der gute Griff.



| Lief.-Art.-Nr. | Ausführung | für Türstärke mm | Kenn- zeichen | EAN (GTIN) | Preis netto € |
|----------------|--|---------------------|------------------|---------------|---------------------|
| 3346998 | Zimmertür-Knopf 78/8 mm für Außentüren | 37-42 | 79.1.056 | 4012789039382 | 96,54 |

Schutz-Schlüsselrosette 73 7392

- Mit Gegenrosette 1735 5010

| Lief.-Art.-Nr. | Ausführung | für Türstärke mm | Kenn- zeichen | EAN (GTIN) | Preis netto € |
|----------------------|--------------------|---------------------|------------------|---------------|---------------------|
| 0 73 7392 00010 0105 | rund, Aluminium F1 | 67-69 | 21.1.018 | 4015354057644 | 30,95 |



Schutz-Schlüsselrosette 73 7392

- Mit Gegenrosette 1735 5010
- Mit Kernziehschutz (ZA)
- Passend für Zylinderüberstände von 8-15 mm

| Lief.-Art.-Nr. | Ausführung | für Türstärke mm | Kenn- zeichen | EAN (GTIN) | Preis netto € |
|----------------------|--------------------|---------------------|------------------|---------------|---------------------|
| 0 73 7393 00010 0105 | rund, Aluminium F1 | 67-69 | 54.1.041 | 4015354084718 | 70,61 |

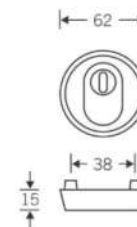

Schutzbeschlag, Serie Marseille E86G/3331/3310/1138Z

HOPPE-Edelstahl-Schutzbeschlag ES1 (SK2): geprüft nach DIN 18257, Stahl-Unterkonstruktion im Außen- und Innenschild; außen: gekröpfter, feststehender Knopf (ummontierbar); innen: loser Türgriff, HOPPE-Schnellstift-Verbindung (mit HOPPE-FDW-Vollstift, abgesetzter Stift bei Variante 10 mm), hochfeste, verdeckte Verschraubung. Die Stärke der Innenschilder wurde von 8 mm auf 10 mm geändert.

HOPPE 
Der gute Griff.

| Lief.-Art.-Nr. | Ausführung | für Türstärke mm | PE | VE | Kenn- zeichen | EAN (GTIN) | Preis netto € |
|----------------|--|---------------------|--------|--------|------------------|---------------|---------------------|
| 3663686 | Türgriffgarnitur 72/8 mm für Korridor Türen, PZ, Edelstahl | 42-47 | 1 Grt. | 1 Grt. | 91.1.062 | 4012789685916 | 106,95 |
| 3663766 | Wechselgarnitur 72/8 mm für Korridor Türen, PZ, Edelstahl | 42-47 | 1 Grt. | 1 Grt. | 91.1.062 | 4012789686166 | 106,95 |
| 3663643 | Türgriffgarnitur 92/10 mm für Haustüren, PZ, Edelstahl | 67-72 | 1 Grt. | 1 Grt. | 98.1.066 | 4012789685886 | 113,87 |
| 3663758 | Wechselgarnitur 92/10 mm für Haustüren, PZ, Edelstahl | 67-72 | 1 Grt. | 1 Grt. | 98.1.066 | 4012789686142 | 113,87 |

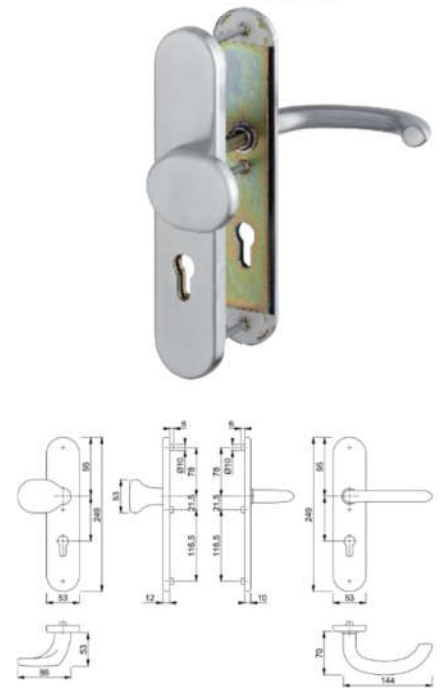

Schutzbeschlag, Serie Marseille E86G/3332ZA/3310/1138Z

HOPPE-Edelstahl-Schutzbeschlag ES1 (SK2): geprüft nach DIN 18257, Stahl-Unterkonstruktion im Außen- und Innenschild; außen: gekröpfter, feststehender Knopf (ummontierbar), Zylinder-Abdeckung aus gehärtetem Stahl für vorstehende Zylinderlänge 10-18 mm; innen: loser Türgriff, HOPPE-Schnellstift-Verbindung (mit HOPPE-FDW-Vollstift, abgesetzter Stift bei Variante 10 mm), hochfeste, verdeckte Verschraubung. Die Stärke der Innenschilder wurde von 8 mm auf 10 mm geändert.

HOPPE 
Der gute Griff.

| Lief.-Art.-Nr. | Ausführung | für Türstärke mm | PE | VE | Kenn- zeichen | EAN (GTIN) | Preis netto € |
|----------------|--|---------------------|--------|--------|------------------|---------------|---------------------|
| 3663731 | Türgriffgarnitur 72/8 mm für Korridor Türen, PZ, Edelstahl | 42-47 | 1 Grt. | 1 Grt. | 66.1.072 | 4012789686128 | 123,53 |
| 3663838 | Wechselgarnitur 72/8 mm für Korridor Türen, PZ, Edelstahl | 42-47 | 1 Grt. | 1 Grt. | 66.1.072 | 4012789686197 | 123,53 |
| 3663707 | Türgriffgarnitur 92/10 mm für Haustüren, PZ, Edelstahl | 67-72 | 1 Grt. | 1 Grt. | 74.1.076 | 4012789686104 | 130,46 |
| 3663791 | Wechselgarnitur 92/10 mm für Haustüren, PZ, Edelstahl | 67-72 | 1 Grt. | 1 Grt. | 74.1.076 | 4012789686180 | 130,46 |



